

THE END  
is a new beginning!



BOMB!

CARPATH  
CAMOUFLAGE

 Delphin  
[www.delphin.sk](http://www.delphin.sk)



2020 NEWS VIDEO



EN|SK|HU|RO|PL  
CATALOGUE 2020



## TABLES / Tabuľky / Táblázat / Tabele / Tabelka

	<b>EN</b> Product number <b>SK</b> Obj. číslo <b>HU</b> Rendelési szám <b>RO</b> Cod comandă <b>PL</b> Numer produktu		<b>EN</b> Ball bearings <b>SK</b> Ložiská <b>HU</b> Csapágy <b>RO</b> Rulmenți <b>PL</b> Liczba łożysk		<b>EN</b> Net loops diameter <b>SK</b> Priemer očiek siete <b>HU</b> Hálószem mérete <b>RO</b> Diametrul ochiurilor plasei <b>PL</b> Wielkość oczka w siatce
	<b>EN</b> Dimensions / Size <b>SK</b> Rozmer / Veľkosť <b>HU</b> Méret / Nagyság <b>RO</b> Dimensiune / Mărire <b>PL</b> Wymiar/ Rozmiar		<b>EN</b> Shallow spool <b>SK</b> Plytká cievka <b>HU</b> Sekély dob <b>RO</b> Tambur îngust <b>PL</b> Płytką szpula		<b>EN</b> Carrying capacity <b>SK</b> Zaťažiteľnosť <b>HU</b> Teherbírási <b>RO</b> Portanță <b>PL</b> Wytrzymałość
	<b>EN</b> Transport size <b>SK</b> Transportné rozmery <b>HU</b> Szállítási méret <b>RO</b> Lungime de transport <b>PL</b> Długość transportowa		<b>EN</b> Deep spool <b>SK</b> Hlboká cievka <b>HU</b> Mély dob <b>RO</b> Tambur adânc <b>PL</b> Głęboka szpula		<b>EN</b> Buzz bar width <b>SK</b> Šírka hrazdy <b>HU</b> Buzz bar szélesség <b>RO</b> Lățime bară <b>PL</b> Buzz bar szerokość
	<b>EN</b> Weight <b>SK</b> Hmotnosť <b>HU</b> Súly <b>RO</b> Masa <b>PL</b> Waga		<b>EN</b> Battery <b>SK</b> Napájanie <b>HU</b> Tápegység <b>RO</b> Alimentare <b>PL</b> Typ baterii		<b>EN</b> Number of fixed compartments <b>SK</b> Počet pevných priehradok <b>HU</b> Fix rekeszek száma <b>RO</b> Numărul pereților separatori ficși <b>PL</b> Liczba stałych przegród
	<b>EN</b> Carbon type <b>SK</b> Typ uhlíkových vlákien <b>HU</b> Karbon típusa <b>RO</b> Tip Carbon <b>PL</b> Rodzaj węgla		<b>EN</b> Number of pieces in packaging <b>SK</b> Počet kusov v balení <b>HU</b> Darab a csomagban <b>RO</b> Număr de plicuri în pachet <b>PL</b> Liczba sztuk w opakowaniu		<b>EN</b> Removable compartment walls <b>SK</b> Počet vkladateľných prepážok <b>HU</b> Opcionális válaszfalak <b>RO</b> Numărul separatoarelor introductibile <b>PL</b> Liczba zmiennych przegród
	<b>EN</b> Start-up guide size <b>SK</b> Veľkosť navádzacieho očka <b>HU</b> Vezetőgyűrű mérete <b>RO</b> Mărima inelului de ghidare <b>PL</b> Start-up rozmiar		<b>EN</b> Adjustable width <b>SK</b> Nastavitelná šírka <b>HU</b> Állítható szélesség <b>RO</b> Lățime reglabilă <b>PL</b> Regulowana szerokość		<b>EN</b> Aroma <b>SK</b> Aróma <b>HU</b> Aroma <b>RO</b> Aromă <b>PL</b> Aromat
	<b>EN</b> Number of parts <b>SK</b> Počet dielov <b>HU</b> Tagok száma <b>RO</b> Număr piese <b>PL</b> Liczba segmentów		<b>EN</b> Adjustable height <b>SK</b> Nastavitelná výška <b>HU</b> Állítható magasság <b>RO</b> Înălțime reglabilă <b>PL</b> Regulowana wysokość		<b>EN</b> Color <b>SK</b> Farba <b>HU</b> Szín <b>RO</b> Culoare <b>PL</b> Kolor
	<b>EN</b> Gear ratio <b>SK</b> Prevod <b>HU</b> Áttét <b>RO</b> Transmisie <b>PL</b> Przełożenie		<b>EN</b> Waterproof <b>SK</b> Vodný stípec <b>HU</b> Vízoszlop <b>RO</b> Coloana de apă <b>PL</b> Wodoodporny		<b>EN</b> Light color <b>SK</b> Farba svetla <b>HU</b> Fény színe <b>RO</b> Culoarea luminii <b>PL</b> Kolor światła

## SYMBOLS / Symboly / Szimbólumok / Simboluri / Symbolika

	<b>EN</b> Cork handle <b>SK</b> Korková rukoväť <b>HU</b> Parafa nyél <b>RO</b> Mâner plută <b>PL</b> Uchwyt z korka		<b>EN</b> Spare PVC spool <b>SK</b> Náhradná PVC cievka <b>HU</b> Tartalék PVC dob <b>RO</b> Tambur rezervă din PVC <b>PL</b> Zapasowa szpula z tworzywa		<b>EN</b> Spare aluminium spool <b>SK</b> Náhradná hliníková cievka <b>HU</b> Tartalék alumínium dob <b>RO</b> Tambur rezervă din aluminiu <b>PL</b> Zapasowa szpula aluminiowa
	<b>EN</b> Rubberized net <b>SK</b> Pogumovaná sieťka <b>HU</b> Gumírozott háló <b>RO</b> Plasă de cauciuc <b>PL</b> Powłoka gumowa		<b>EN</b> Telescopic <b>SK</b> Teleskopické <b>HU</b> Teleszkopikus <b>RO</b> Telescopice <b>PL</b> Teleskop		<b>EN</b> Range <b>SK</b> Dosah <b>HU</b> Hatótáv <b>RO</b> Raza de acțiune <b>PL</b> Zasięg
	<b>EN</b> Floating line <b>SK</b> Plávajúca šnúra <b>HU</b> Úszó zsinór <b>RO</b> Fir plutitor <b>PL</b> Pływająca plecionka		<b>EN</b> Sinking line <b>SK</b> Potápavá šnúra <b>HU</b> Gyorsan süllyed <b>RO</b> Scufundare rapidă <b>PL</b> Tonąca plecionka		<b>EN</b> Number of fibers <b>SK</b> Počet vlákien <b>HU</b> Fonalak száma <b>RO</b> Număr împletituri <b>PL</b> Liczba włókien

## PRICE CATEGORIES / Cenové kategórie / Árkategóriák / Categoriile de prețuri / Kategorie cenowe

	<b>EN</b> Gold class top components without compromises <b>SK</b> Zlatá trieda top komponenty bez kompromisov <b>HU</b> Arany kategória top alapanyagok kompromisszumok nélkül <b>RO</b> Clasa de Aur componente de top fără compromisuri <b>PL</b> Gold class najlepsze komponenty bez kompromisów		<b>EN</b> Silver class unmatched price / quality ratio <b>SK</b> Strieborná trieda bezkonkurenčný pomer cena / kvalita <b>HU</b> Ezüst kategória páratlan ár / minőség arány <b>RO</b> Clasa de Argint raportul preț / calitate fără concurență <b>PL</b> Silver class niezrównany stosunek ceny do jakości		<b>EN</b> Bronze class reliable product for a great price <b>SK</b> Bronzová trieda spoľahlivý produkt s výhodnou cenou <b>HU</b> Bronz kategória megbízható termék kedvező áron <b>RO</b> Clasa de Bronz produs fiabil la un preț avantajos <b>PL</b> Bronze class niezawodny produkt w doskonałej cenie
--	--------------------------------------------------------------------------------------------------------------------------------------------------------------------------------------------------------------------------------------------------------------------------------------------------------------------------------	--	----------------------------------------------------------------------------------------------------------------------------------------------------------------------------------------------------------------------------------------------------------------------------------------------------------------------------------------	--	--------------------------------------------------------------------------------------------------------------------------------------------------------------------------------------------------------------------------------------------------------------------------------------------------------------------------------------



# ABOUT US / O nás / A cégéről / Despre firmă / O firmie

**EN:** The history of our company is dated in Slovakia back to the year 2004. We began as a small company with a single employee, but with a tremendous desire to achieve something great. Thanks to years of diligent work and constant efforts to innovate we were able to develop into a stable multinational company that now stands as a reliable partner for hundreds of fishing stores, which we supply with a huge variety of fishing equipment on a day-to-day basis. With the help of our local sales teams with central management we currently provide direct distribution of goods all over Slovakia, Hungary, the Czech Republic, Romania and Poland. Nowadays new and modern products are being developed every minute to make sport fishing more effective, and we understood that for continuous growth it won't be enough to just keep improving our products, but that we would have to make the development and modernization of in-house processes an integral part of our business. And thanks to that we are able to completely satisfy all the needs and demands of fishing stores even those that are really special or even extraordinary. Thanks to us, fishermen get remarkable products that make their favourite sport a real and unadulterated pleasure.

**SK:** História našej spoločnosti sa začala písať na Slovensku v roku 2004, kedy sme začínali ako malá firma s jediným zamestnancom, no o to väčšou chuťou dosiahnuť niečo veľké. Vďaka svedomitej práci a neustálej snahe o inovácie, sa nám rokmi podarilo rozvinúť až na stabilnú nadnárodnú firmu, ktorá je spoľahlivým partnerom pre stovky dennodenne zásobovaných rybárskych predajní. Prostredníctvom našich lokálnych obchodných tímov s centrálnym riadením zaisťujeme aktuálne priamu distribúciu tovaru na Slovensku, Maďarsku, v Českej Republike, Rumunsku a Poľsku. Tak ako súčasná doba poskytuje nové a moderné produkty, ktoré zefektívňujú lovcom športový rybolov, tak aj základom nášho kontinuálneho rastu je neustála inovácia nielen produktov ako takých, ale neoddeliteľnou súčasťou je aj vývoj a modernizácia vnútropodnikových procesov. Vďaka tomu dokážeme po všetkých stránkach uspokojiť aj nadštandardné nároky rybárskych predajní a do rúk samotných rybárov priniesť produkty, ktoré výrazne zvyšujú pôžitok z ich obľúbeného športu.

**HU:** Cégünk történetét Szlovákiában 2004-ben kezdtük el írni, amikor egy kis céggént kezdtünk el dolgozni egyetlen munkatárssal, de annál nagyobb vágygal elérni valami nagyot. A lelkiismeretes munkával és a folyamatos innovációs erőfeszítésekkel egy olyan stabil multinacionális céget fejlesztettünk ki, amely megbízható partner a több száz horgászüzlet számára. A helyi értékesítési csapatunk révén közvetlen áruforgalmat biztosítunk Szlovákiában, Magyarországon, Csehországban, Romániában és Lengyelországban. Mivel a jelen idő olyan új és modern termékeket kínál, amelyek a sporthorgászatot hatékonyabbá teszik a horgászok számára, folyamatos növekedésünk alapja nemcsak a termékek folyamatos innovációja, hanem a belső folyamatok fejlesztése és korszerűsítése is. Ennek köszönhetően minden szempontból képesek vagyunk kielégíteni a horgászüzletek fenti követelményeit, és a termékeket a horgászok kezébe hozni, ami jelentősen növeli kedvenc sportjuk élvezetét.

**RO:** Istoria companiei noastre a început să fie scrisă în Slovacia în 2004, când am început ca o companie mică cu un singur angajat, dar cu o dorință de a realiza ceva mult mai mare. Prin multă muncă și eforturi constante de inovare, am reușit să ne dezvoltăm într-o companie multinatională stabilă, care acum este un partener de încredere pentru sute de magazine de pescuit. Prin intermediul echipele noastre manageriale locale, oferim distribuție directă a produselor în Slovacia, Ungaria, Cehia, România și Polonia. Cum în prezent avem produse tot mai moderne care fac din pescuitul sportiv unul mai eficient pentru pescari, baza pentru creșterea noastră continuă este inovarea continuă nu numai a produselor ca atare, ci și dezvoltarea și modernizarea proceselor interne. Datorită acestui fapt, suntem capabili să satisfacem în toate privințele cerințele magazinelor de pescuit și să aducem produse în mâinile pescarilor, ceea ce sporește considerabil bucuria sportului preferat.

**PL:** Historia naszej firmy zaczyna się na Słowacji w 2004 roku. Zaczęliśmy jako mała firma z jednym pracownikiem, ale z ogromnym pragnieniem osiągnięcia czegoś wspaniałego. Dzięki wieloletniej pracy i ciągłym wysiłkom na rzecz innowacji udało nam się przekształcić w stabilną międzynarodową firmę, która obecnie jest niezawodnym partnerem dla setek sklepów wędkarskich, którym dostarczamy ogromną różnorodność sprzętu wędkarskiego. Z pomocą naszych lokalnych zespołów sprzedaży z centralnym kierownictwem obecnie zapewniamy bezpośrednią dystrybucję towarów na terenie całej Słowacji, Węgier, Czech, Rumunii i Polski. Obecnie co minutę opracowywane są nowe i nowoczesne produkty, aby uczynić wędkarstwo sportowe bardziej efektywnym dlatego zrozumieliśmy, że dla ciągłego rozwoju nie wystarczy po prostu ulepszać nasze produkty, ale uczyniliśmy rozwój i modernizację procesów wewnętrznych integralną częścią naszej działalności. Dzięki temu jesteśmy w stanie zaspokoić ponadstandardowe wymagania sklepów wędkarskich pod każdym względem i dostarczać produkty dla wędkarzy, co znacznie zwiększa przyjemność z ich ulubionego sportu.

**Oto Mihaly, CEO**





# INDEX / Obsah / Tartalomjegyzék / Cuprins / Indeks



## RODS

- 8 Telescopic carp rods
- 11 Carp rods
- 21 Spod rods
- 22 Spinning rods
- 41 Feeder
- 50 Heavy feeder rods
- 54 Float fishing rods
- 60 Catfish and sea rods
- 65 Fly fishing rods
- 67 Accessories

## REELS

- 70 Free run spool reels
- 76 Front drag reels

## BITE INDICATORS

- 85 Alarm sets
- 91 Electronic
- 95 Bite indicators
- 97 Snag Gear

## RODPODS & ROD RESTS

- 99 Rodpods
- 105 Bank sticks
- 107 Holders

## LANDING NETS

- 110 Handles
- 112 Heads
- 114 Spinning
- 115 Folding nets
- 118 Carpfishing
- 119 Accessories
- 120 Keep nets
- 121 Drop nets

## MONOFILAMENTS

- 123 Universal
- 125 Carp
- 127 Hooklines & Fluorocarbons

## LINES

- 129 Hook lines
- 132 Main lines

## SPINNING ACCESSORIES

- 138 Soft lures
- 143 Jigs
- 145 TWISTO system
- 147 Fishing hooks
- 150 Wires
- 152 Leads
- 153 Spoon Lures



## PRŮTY

- 8 Kaprárske teleskopické
- 11 Kaprárske prúty
- 21 Spodové prúty
- 22 Prívlačové prúty
- 41 Feedrové prúty
- 50 Heavy feedrové prúty
- 54 Prúty na plávanú
- 60 Sumec, ťažká a morská prívlač
- 65 Muškárske prúty
- 67 Príslušenstvo

## NAVIJAKY

- 70 Navijaky voľnobežné
- 76 Navijaky s prednou brzdou

## SIGNALIZÁTORY

- 85 Sady
- 91 Elektronické
- 95 Signalizátory
- 97 Snag Gear

## STOJANY A DRŽIAKY

- 99 Rodpod
- 105 Rázošky
- 107 Držiaky

## PODBERÁKY

- 110 Rukoväte
- 112 Hlavy
- 114 Prívlačové a pstruhové
- 115 Skladacie
- 118 Kaprárske
- 119 Príslušenstvo
- 120 Úlovkové siete
- 121 Čerene

## VLASCE

- 123 Univerzálne
- 125 Kaprárske
- 127 Vlasce a Fluorocarbony

## ŠNŮRY

- 129 Šnúry nadväzcové
- 132 Šnúry hlavné

## PRÍVLAČOVÉ DOPLNKY

- 138 Umelé nástrahy
- 143 Jigy
- 145 TWISTO systém
- 147 Rybárske háčiky
- 150 Lanká
- 152 Olovené záťaž
- 153 Plandavky



## HORGÁSZBOTOK

- 8 Teleszkópos botok
- 11 Pontyozó botok
- 21 Spod botok
- 22 Pergető botok
- 41 Feeder botok
- 50 Erősebb feeder botok
- 54 Úszós botok
- 60 Harcsászó és tengeri botok
- 65 Legyezőbotok
- 67 Kiegészítők

## ORSÓK

- 70 Nyeletőfékes orsók
- 76 Elsőfékes orsók

## KAPÁSJELZŐK

- 85 Kapásjelző szett
- 91 Elektromos kapásjelző
- 95 Kapásjelző
- 97 Snag Gear

## BOTTARTÓ ÁLVÁNYOK

- 99 Rodpodok
- 105 Leszúró bottartók
- 107 Tartók

## MÉRÍTŐHÁLÓK

- 110 Merítőnyél
- 112 Merítőnyél és merítőfej
- 114 Pergető és pistrángozó
- 115 Általános merítők
- 118 Pontyozó merítők
- 119 Kiegészítők
- 120 Karikás haltartó
- 121 Csalihalfogó

## MONOFIL ZSINÓROK

- 123 Univerzális
- 125 Pontyozó
- 127 Monofil és Fluorocarbon zsinórok

## FONOTT

- 129 Fonott előkezsínórok
- 132 Fonott főzsinórok

## PERGETŐ SZERELÉK

- 138 Gumihalak
- 143 Jigfejek
- 145 TWISTO system
- 147 Horog
- 150 Előkék
- 152 Ólmok
- 153 Villantók



## LANSETE

- 8 Lansete telescopice crap
- 11 Lansete crap
- 21 Lansete spod
- 22 Lansete spinning
- 41 Lansete feeder
- 50 Lansete feeder grele
- 54 Pescuit la plută
- 60 Lansete somn și de mare
- 65 Lansete muscă
- 67 Accesorii

## MULINETE

- 70 Mulinete cu b-run
- 76 Mulinete cu frâna în față

## SENZORI

- 85 Seturi signalizatori
- 91 Senzori electrici
- 95 Senzori
- 97 Snag Gear

## ROD PODURI ÉS KIEGÉSZÍTŐK

- 99 Rod poduri
- 105 Picheți
- 107 Suporturi

## MINCIOGURI

- 110 Mânere
- 112 Capete feeder și match
- 114 Mincioguri spinning
- 115 Mincioguri telescopice
- 118 Mincioguri crap
- 119 Accesorii
- 120 Juvelnice
- 121 Ridicătoare

## MONOFILAMENT

- 123 Universal
- 125 Crap
- 127 Monofilament și Fluorocarbon

## ȘNURURI

- 129 Înaintași principali
- 132 Fire textile principale

## ACCESORII SPINNING

- 138 Momeli artificiale
- 143 Jigs
- 145 TWISTO system
- 147 Cârlige
- 150 Strune
- 152 Plumbi
- 153 Momeli artificiale



## WĘDKI

- 8 Teleskopy karpiove
- 11 Wędki karpiove
- 21 Spody
- 22 Spinningi
- 41 Feedery
- 50 Heavy feeder rods
- 54 Spławikowe
- 60 Sumowe i morskie
- 65 Muchowe
- 67 Akcesoria

## KOŁOWROTKI

- 70 Kołowrotki z wolnym biegiem
- 76 Kołowrotki z przed. hamulcem

## SYGNALIZATORY BRAŃ

- 85 Zestawy sygnalizatorów
- 91 Sygnalizatory elektroniczne
- 95 Sygnalizatory mechaniczne
- 97 Snag Geary

## STOJAKI I UCHWYTY SI SUPORTŲ I LANSETE

- 99 Rod pody
- 105 Podpórki
- 107 Uchwyty

## PODBIERAKI

- 110 Szytce
- 112 Kosze
- 114 Spiningowe
- 115 Składane
- 118 Karpiove
- 119 Akcesoria
- 120 Siatki
- 121 Podrywki

## ŻYŁKI

- 123 Uniwersalne
- 125 Karpiove
- 127 Monofil i Fluorocarbon

## PLECIONKI

- 129 Przyponowe
- 132 Pleccionki

## SPININGOWE AKCESORIA

- 138 Gumy
- 143 Jigi
- 145 TWISTO system
- 147 Haczyki
- 150 Przypony
- 152 Ołowię
- 153 Błystki wahadłowe



# INDEX / Obsah / Tartalomjegyzék / Cuprins / Indeks



## RIG ACCESSORIES

- 159 PVA products
- 161 Needles and drills
- 162 Accessories for rigs
- 168 Complete rigs
- 169 Fishing hooks
- 173 Catfish
- 175 Swivels and snaps
- 179 Leads
- 184 Feeders
- 188 Feeder accessories
- 191 Carp baits

## FISHERMEN'S GEAR

- 193 Feeding
- 194 Catapults
- 197 Scales
- 199 Oxygenators
- 200 Lamps and lights
- 203 Lights
- 204 Tackle boxes
- 212 Buckets

## CLOTHING

- 213 Boots and waders
- 217 Caps and masks
- 220 Gloves
- 222 Shirts and Hoodies
- 224 Hoodies and Pants
- 225 Outerwear
- 228 Sunglasses

## CAMPING

- 234 Chairs & Bed chairs
- 239 Bags
- 251 Rods and reels holders
- 255 Sleeping bags
- 256 Umbrellas and holders
- 258 Bivvies
- 261 Tables
- 262 Mats and carsacks
- 268 Scissors and Pliers
- 271 Forceps
- 273 Knives and sharpeners
- 276 Outdoor dishes

## ADDITIONAL ASSORTMENT

- 278 Fishing mat
- 280 Fishing stickers
- 280 Car air freshener



## KONCOVÁ MONTÁŽ

- 159 PVA produkty
- 161 Ihly, vrtáky
- 162 Prvky montáže
- 168 Hotové nadvázce
- 169 Rybárske háčiky
- 173 Montáž sumec
- 175 Obratlíky
- 179 Olová
- 184 Krmítka
- 188 Montáž feeder
- 191 Nástrahy kapor

## VYBAVENIE RYBÁRA

- 193 Zakrmovanie
- 194 Praky
- 197 Váhy
- 199 Okysličovače
- 200 Lampy a svetidlá
- 203 Svetlá
- 204 Krabice a boxy
- 212 Vedrá

## OBLEČENIE

- 213 Obuv a čizmy
- 217 Čiapky a kukly
- 220 Rukavice
- 222 Tričká a Mikiny
- 224 Mikiny a Tepláky
- 225 Vrchné oblečenie
- 228 Slnéčné okuliare

## CAMPING

- 234 Kreslá & Postele
- 239 Tašky
- 251 Puzdra na prúty
- 255 Spacie vaky
- 256 Dáždniky a držiaky
- 258 Bivaky
- 261 Stolíky
- 262 Matrace a karpšaky
- 268 Kliešte a nožnice
- 271 Peány
- 273 Nože a brúsky
- 276 Outdoor riady

## DOPLNKOVÝ SORTIMENT

- 278 Rybárske rohože
- 280 Rybárske samolepky
- 280 Vône do auta



## ÉS KIEGÉSZÍTŐK VÉGSZERELÉK

- 159 PVA termékek
- 161 Fűzőtű, fűrő
- 162 Végszerelék kellékei
- 168 Kész előkék
- 169 Horog
- 173 Harcsászó szerelék
- 175 Forgók
- 179 Ólom
- 184 Etetőkosarak
- 188 Feeder szerelék
- 191 Ponty csalik

## HORGÁSZ KELLÉKEK

- 193 Etetés
- 194 Csúzlík
- 197 Mérleg
- 199 Lelevegőztető
- 200 Lámpák és világítók
- 203 Lámpák
- 204 Dobozok és boxok
- 212 Vödörök

## RUHÁZAT

- 213 Cipők és csizmák
- 217 Sapka és maszk
- 220 Kesztyű
- 222 Pólók és kapucnis pulóverek
- 224 Kapucnis pulóverek és nadrágok
- 225 Felsőruházat
- 228 Napszemüveg

## CAMPING

- 234 Szék és ágy
- 239 Táskák
- 251 Botzsákok és orsótartók
- 255 Hálózsákok
- 256 Ernyők és tartók
- 258 Sátor
- 261 Asztal
- 262 Pontybolcsók és haltartók
- 268 Fogók, zsinórvágók
- 271 Horogszabadító
- 273 Kés és daráló
- 276 Kültéri ételek

## TOVÁBBI VÁLASZTÉK

- 278 Szőnyeg
- 280 Horgász öntapadó
- 280 Autó illatosítók



## ACCESORII PESCUIT

- 159 PVA produse
- 161 Croșete și burghie
- 162 Accesorii pentru monturi
- 168 Monturi gata făcute
- 169 Cârlige
- 173 Somn
- 175 Vârteje și agrafe
- 179 Plumbi
- 184 Momitoare
- 188 Feeder accesorii
- 191 Momeala crap

## ACCESORII PENTRU PESCARII

- 193 Momire
- 194 Praștii
- 197 Cântare
- 199 Oxigenatoare
- 200 Lâmpi și iluminat
- 203 Lâmpi
- 204 Cutii
- 212 Găleți

## ÎMBRĂCĂMINTE

- 213 Bocanci și cizme înalte
- 217 Șepci și cagule
- 220 Mănuși
- 222 Tricouri și Hanorace
- 224 Hanorace și pantaloni
- 225 Îmbrăcăminte exterioară
- 228 Ochelari de soare

## CAMPING

- 234 Scaune & Paturi
- 239 Genți
- 251 Huse pentru lansete
- 255 Saci de dormit
- 256 Umrele și suportji
- 258 Corturi
- 261 Mese
- 262 Saltele receptie & cântărire
- 268 Foarfece și clești
- 271 Foarfece
- 273 Cuțite și măcinătoare
- 276 Mâncăruri în aer liber

## SORTIMENT SUPLEMENTAR

- 278 Covoare
- 280 Stickere pescuit
- 280 Odorizant pentru mașină



## AKCESORIA MONTAŻOWE

- 159 PVA produkty
- 161 Igły i wiertła
- 162 Elementy zestawów
- 168 Kompletny zestaw
- 169 Haczyki
- 173 Zestawy sumowe
- 175 Krętliki
- 179 Ołowię
- 184 Feedery
- 188 Akcesoria feederowe
- 191 Przynęty karpkowe

## AKCESORIA WĘDKARSKIE

- 193 Nęcenie
- 194 Proce
- 197 Wagi i metry
- 199 Pompki napowietrzające
- 200 Latarki i Lampy
- 203 Światła
- 204 Pudełka
- 212 Wiadra

## ODZIEŻ

- 213 Obuwie i buty
- 217 Czapki i kominiarki
- 220 Rękawice
- 222 Koszulki i Bluzy
- 224 Bluzy i spodnie
- 225 Okrycie wierzchnie
- 228 Okulary przeciwsłoneczne

## CAMPING

- 234 Krzesła i Łóżka
- 239 Torby
- 251 Pokrowce
- 255 Śpiwory
- 256 Parasole i uchwyty
- 258 Namioty
- 261 Stoliki
- 262 Maty i worki
- 268 Szczypce i nożyczki
- 271 Szczypce
- 273 Noże i ostrzałki
- 276 Dania na zewnątrz

## DODATKOWY ASORTYMENT

- 278 Wycieraczki
- 280 Naklejki
- 280 Zapachy do auta



**Gold class** EN  
top components without compromises

**Zlatá trieda** SK  
top komponenty bez kompromisov

**Arany kategória** HU  
top alapanyagok kompromisszumok nélkül

**Clasa de Aur** RO  
componente de top fără compromisuri

**Gold class** PL  
najlepsze komponenty bez kompromisów



**Silver class** EN  
unmatched price / quality ratio

**Strieborná trieda** SK  
bezkonkurenčný pomer cena / kvalita

**Ezüst kategória** HU  
páratlan ár / minőség arány

**Clasa de Argint** RO  
raportul preț / calitate fără concurență

**Silver class** PL  
niezrównany stosunek ceny do jakości



**Bronze class** EN  
reliable product for a great price

**Bronzová trieda** SK  
spohľadlivý produkt s výhodnou cenou

**Bronz kategória** HU  
megbízható termék kedvező áron

**Clasa de Bronz** RO  
produs fiabil la un preț avantajos

**Bronze class** PL  
niezawodny produkt w doskonałej cenie



**Cork handle** EN

**Korková rukoväť** SK

**Parafa nyél** HU

**Mâner plută** RO

**Uchwyt z korka** PL



**Telescopic** EN

**Teleskopické** SK

**Teleszkopikus** HU

**Telescopice** RO

**Teleskop** PL



**Start-up guide size** EN

**Velkosť navádzacieho očka** SK

**Vezetőgyűrű mérete** HU

**Mărimea inelului de ghidare** RO

**Start-up rozmiar** PL



**Carbon type** EN

**Typ uhlíkových vláken** SK

**Karbon típusa** HU

**Tip Carbon** RO

**Rodzaj węgla** PL



# CARP RODS

Kaprárske prúty

Pontyozó botok

Lansete crap

Wędki karpiove



# Delphin CAPRI

**EN** Delphin CAPRI Tele belongs to series CAPRI that is significant for its great quality and price ratio. When designing the rod, the main focus was laid on requirements such as a selection of material that must bear daily use of this rod.

**SK** Delphin CAPRI tele patrí do série CAPRI, ktorá sa vyznačuje výborným pomerom medzi cenou a pridanou hodnotou výrobku. Pri výrobe prúta boli hlavné požiadavky kladené na výber materiálov, ktoré musia zniesť nároky každodenného použitia prúta.

**HU** Delphin CAPRI tele a CAPRI sorozatból, melyet a rendkívüli ár-érték arány jellemzi. A bot gyártásakor a fő hangsúlyt az alapanyag kiválasztására fektettük, hogy a mindennapos használatot jól bírja.

**RO** Delphin CAPRI face parte din seria CAPRI, care se remarcă printr-un raport excelent între preț și calitate. La fabricarea lansetei accentul principal a fost pus pe alegerea materialelor care trebuie să satisfacă pretențiile de utilizare zilnică a lansetei.

**PL** Seria CAPRI od firmy Delphin charakteryzuje się doskonałym stosunkiem ceny produktu do jego wartości dodanej. W trakcie produkcji wędki nacisk kładziono na wybór materiałów, które muszą spełniać wymagania dotyczące codziennego użytkowania wędki.



OC:	↕	📦	⚖️	📏	⚙️
150852241	240cm / 60g	88cm	205g	24T	5 / TELE
150852271	270cm / 80g	87cm	205g	24T	5 / TELE
150852301	300cm / 80g	89cm	238g	24T	5 / TELE
150852331	330cm / 120g	89cm	328g	24T	5 / TELE
150852361	360cm / 120g	89cm	398g	24T	5 / TELE
150852366	360cm / 180g	89cm	414g	24T	5 / TELE

# Delphin THUNDER TELEROD

**EN** Beautifully manufactured telescopic rod used for fishing on the surface with a feeder or any classic lead. THUNDER TELEROD is built on a full-carbon blank. The overall impression of the rod is created by radiant wine colour over the whole blank of the rod.

**SK** Nádherne spracovaný teleskopický prút. Určený je pre lov na ťažko s krmítkom, alebo klasickou záťažou. THUNDER TELEROD je postavený na plno-uhlíkovom blanku. Celkový dojem z prúta dotvára nádherná vínová farba celého blanku prúta.

**HU** Gyönyörűen kidolgozott teleszkópos horgászbot. Nehéz etetőkosaras vagy hagyományos csalis horgászatra alkalmas. A THUNDER TELEROD alapját karbonból készülő blank képezi. A bot megjelenését gyönyörű bordó színe teszi teljessé.

**RO** Lansetă telescopică excelent prelucrată. Este destinată pentru pescuit greu cu nadă sau cu plumb clasic. THUNDER TELEROD este construită pe un blank integral din carbon. Impresia generală despre lansetă o conferă minunata culoare a vinului a întregului blank al lansetei.

**PL** Teleskopowa wędka z wyższej półki. Jest przeznaczona do połowu z koszykiem lub klasycznym obciążnikiem. THUNDER TELEROD jest zbudowany na blanku z pełnego włókna węglowego. Ogólne dobre wrażenie wędkę wzmacnia piękny bordowy kolor.



OC:	↕	📦	⚖️	📏	⚙️
150850360	360cm / 140g	121cm	427g	24T	6 / TELE
150850390	390cm / 140g	124cm	440g	24T	6 / TELE



# Delphin TAIGA

**EN** TAIGA is the very compact telescopic fishing rod designed by Slovak brand Delphin. Inspired by successful ETNA series. Transport length for all models doesn't exceed 80cm and the thickest parts are just 2cm wide.

**SK** TAIGA je veľmi kompaktným teleskopickým prútom. Transportná dĺžka u všetkých troch modelov nepresahuje 80cm a v najhrubšej časti majú len cca 2cm priemer blanku!

**HU** A Taiga egy nagyon komplex teleszkóp bot. Mindhárom modellnél a szállítási hossz nem lépi át a 80cm, és a blank legvastagabb átmérője is csak kb. 2cm!

**RO** TAIGA este o lansetă telescopică foarte compactă. Lungimea de transport la toate cele trei modele nu depășește 80cm și în partea cea mai groasă au diametrul blanului de numai cca 2cm!

**PL** TAIGA jest najnowszą ofertą marki Delphin. Kolorystyka wina i burgunda wzorowana jest na odnoszącym spore sukcesy modelu ETNA. Długość transportowa dla wszystkich trzech modeli nie przekracza 80 cm, a w najgrubszej części mają blank o średnicy około 2 cm!



OC:	↕	👜	🏋️	📏	⚙️
150851300	300cm / 2,75lbs	78cm	245g	24T	7 / TELE
150851330	330cm / 3.00lbs	79cm	290g	24T	8 / TELE
150851360	360cm / 3.00lbs	80cm	310g	24T	8 / TELE

# Delphin OMNIA

**EN** OMNIA has everything that you expect a good and high-quality telescopic rod to have. Compared to other telescopes it is extremely light and has a universal casting weight of 3.0lbs. It is stiff and there are rubberized stops on the guides so they won't get damaged during folding.

**SK** OMNIA má všetko, čo má dobrý a kvalitný teleskopický prút mať. Na teleskop je extrémne ľahký, má univerzálnu vrhaciu záťaž 3lbs, je pevný, má gumené dorazy na očkách, takže pri skladaní ich nepoškodíte.

**HU** Az OMNIA-ban megvan minden, ami egy jó és minőségi teleszkópos botot jellemez. A bot rendkívül könnyű, 3,0 lbs univerzális dobóterheléssel rendelkezik, szilárd, a gyűrűk gumiütközőkkel vannak ellátva, így nem sérül meg, amikor összetolja.

**RO** OMNIA are tot ce trebuie să aibă o lansetă telescopică bună și de calitate. Pentru telescop este extrem de ușoară, are greutatea de aruncare universală de până la 3.0lbs, este rezistentă, are limitatoare de cauciuc pe inele, deci la pliere nu le deteriorează.

**PL** OMNIA ma wszystko, co powinna mieć dobra i wysokiej jakości wędka teleskopowa. Teleskop jest niezwykle lekki, ma uniwersalny ciężar wyrzutu 3lbs, jest solidny, ma gumowe osłone na przelotki, dzięki czemu nie ulegnie uszkodzeniu po złożeniu i w transporcie.



OC:	↕	👜	🏋️	📏	⚙️
150853360	360cm / 3.00lbs	106cm	287g	24T	5 / TELE
150853390	390cm / 3.00lbs	106cm	315g	24T	5 / TELE



# Delphin ARMADA TRAVELER BlackWay

**EN** The magnificent telescopic rod of the best quality, this is what you get with Delphin ARMADA rod in its TRAVELER version. Nice and comfortable handle made from the combination of cork and rubber-cork will fit into your hand perfectly. It is fitted with a verified DPS reel seat in a black colour.

**SK** Skvostný teleskopický prút vyššej ligy. To je to čo dostanete kúpou prútu Delphin ARMADA vo vyhotovení TRAVELER. Prijemná rukoväť vyhotovená z kombinácie prírodného a rubber korku výborne padne do ruky. Osadená je rokmi overeným DPS sedlom v elegantnej čiernej farbe.

**HU** Remek felső kategóriás teleszkópos bot. Ez az, amit kapnak a Delphin ARMADA Traveler vásárlásakor. Arányos parafa nyél tökéletesen illeszkedik a kézbe. Megbízható DPS típusú orsótartóval van ellátva elegáns fekete színben.

**RO** Lansetă telescopică de clasă superioară. Acest lucru îl primiți prin cumpărarea lansetei Delphin ARMADA în varianta TRAVELER. Un mâner plăcut confecționat dintr-o combinație de plută și plută cauciucată bine în mână.

**PL** Znakomita wędka teleskopowa wyższej ligi. To właśnie otrzymujesz kupując wędkę Delphin ARMADA w odmianie TRAVELER. Przyjemny uchwyt wykonany z kombinacji korka i gumowego korka doskonale pasuje do dłoni. Jest wyposażony w sprawdzone siedło DPS w eleganckim czarnym kolorze.



OC:	↕	👜	🏷️	📏	⚙️
121210650	330cm / 3.00lbs	100cm	310g	24T	8 / TELE
121210660	360cm / 3.00lbs	100cm	315g	24T	8 / TELE





# Delphin CAPRI

**EN** This fully-fledged carp rod is built on a carbon blank which was designed with a distinctive cone so it ranks among "casting" rods. The high-quality make, blanks cone and 3,5lb action will without a doubt deal with even a maximum loading of this "casting" rod.

**SK** Tento plnohodnotný kaprársky prút je postavený na uhlíkovom blanku. Blank bol naprojektovaný s výrazným kónusom, čo ho jednoznačne radí do kategórie „hádzacích prútov“. Kvalita prevedenia, kónus blanku a 3,5lb akcia si bez námahy poradí s maximálnym zaťažením tohto „hádzacieho prúta“.

**HU** A teljes értékű pontyozó bot alapját karbonblank alkotja. A blank rendkívüli kónusszal került kialakításra, amely egyértelműen a „dobóbotok” kategóriájába sorolja. A minőségi kivitel, a blank kónusza és a 3,5lbs akció könnyedén megbirkózik a „dobóbot” maximális terhelésével is.

**RO** Această lansetă simplă pentru crap este construită pe un blank din carbon. Blank-ul a fost proiectat cu un con accentuat, ceea ce îl încadrează în mod categoric în categoria „lanșetelor pentru lansare”.

**PL** Pełnowartościowa wędka karpkowa opiera się na blanku z włókna węglowego. Blank został zaprojektowany z wyraźnym stożkiem, co wyraźnie przenosi go do kategorii „wędek do zrzucania”. Jakość wykonania stożkowy blank i akcja o wytrzymałości 3,5lb bez trudu poradzą sobie z maksymalnym obciążeniem tego „wędziska do zrzucania”



OC:					
1212 07363	360cm / 3,50lbs	128cm	422g	24T	3



# Delphin ARMADA BlackWay

**EN** A perfectly thin carp rod with one of the best working actions there is, and with a balanced elegant design and at affordable price. These are the features that make up the Delphin ARMADA Carp Black way. A fully parabolic rod that can be put to good use even in contemporary "urban fishing".

**SK** Dokonale tenký kaprářský prút, s bezkonkurenčnou akciou, vyváženým elegantným dizajnom a cenou. To je Delphin ARMADA Carp Black way. Plne parabolický prút využijete aj pri súčasnom „urban fishingu“.

**HU** Egy vékony, tökéletes akciójú, elegáns és árban kedvező bojlis bot ez a Delphin ARMADA Carp Black way. Teljes parabolikus bot mely alkalmas az „urban fishing“-re.

**RO** Lansetă perfect subțire pentru crap, cu acțiune fără concurență, cu design elegant și preț echilibrat. Acesta este Delphin ARMADA Carp Black way. Lanseta integral parabolică o puteți utiliza și la actualul „urban fishing“.

**PL** Idealnie cienka karpiova wędka z jedną z najlepszych dostępnych pracy wędki, o zrównoważonym eleganckim designie i przystępnej cenie. Cechy te składają się na Delphin ARMADA Carp Black. W pełni paraboliczna wędka, którą można z powodzeniem wykorzystać nawet we współczesnym „łowieniu miejskim“.



OC:	↕	⟨ ⟩	⚖	📏	📍	⚙
121210425	300cm / 2,50lbs	154.5cm	280g	24T		2
121210420	300cm / 3.00lbs	155cm	315g	24T		2
121210473	360cm / 3.00lbs	185cm	360g	24T	#50	2
121210463	360cm / 3.00lbs	125cm	380g	24T	#50	3

# Delphin NEXIS

**EN** The NEXIS offers a good compromise between long casts and easy handling of the fish. Its blank has a matte army-green colour with a black glossy finish. The reel seat is made out of metal.

**SK** NEXIS je kompromisom medzi dlhými nahodeniami a príjemnou zdolávačkou. Má blank v matnej, army-zelenej farbe s čiernymi lesklými detailami a kovovým sedlom navijaka.

**HU** A NEXIS kompromisszum a nagy dobások és az élvezetes fásasztás között. A bottest mat katonazöld színű, fekete fényes részekkel és fém orsótartóval.

**RO** NEXIS este compromisul între lansările lungi și manevrarea plăcută. Are blankul de culoare army-verde mată cu detalii negre lucioase și suportul metalic al mulinetei.

**PL** NEXIS oferuje dobry kompromis między dalekimi rzutami i łatwym holem ryby. Jej blank ma matowo-zielony kolor z czarnym błyszczącym wykończeniem. Uchwyt kołowrotka jest wykonany z metalu.



OC:	↕	⟨ ⟩	⚖	📏	📍	⚙
121212060	300cm / 2.50lbs	154,5cm	280g	24T		2
121212065	300cm / 3.00lbs	164cm	310g	24T		2
121212055	360cm / 3.00lbs	186,5cm	405g	24T	#50	2
121212050	360cm / 3.00lbs	125,5cm	430g	24T	#50	3



# Delphin QUEEN

**EN** Especially for the ladies, we are bringing a new series of rods called Queen. They are in attractive pink color finish combined with golden details. These are the quality carp rods built on a slim and proven blank available only in two sections.

**SK** Špeciálne pre nezné pohlavie prinášame nový rad prútov s označením Queen. Sú v príťažlivej ružovej farbe v kombinácii so zlatými prvkami. Jedná sa o kvalitné kaprárske dvojdielne prúty postavené na štíhлом a overenom blanku.

**HU** Különösen hölgyek számára készült új botcsaládunk, amely a Queen nevet kapta. Vonzó rózsaszínt kaptak arany elemekkel kombinálva. Minőségi kétrészes pontyozó botokról van szó, amelyek vékony és bevált blankra épülnek.

**RO** Special pentru genul frumos aducem o nouă gamă de lansete cu marca Queen. Sunt într-o culoare atrăgătoare roz în combinație cu elemente auri. Este vorba de lansetele de calitate din două piese pentru crap construite pe un blank suplu și verificat.

**PL** Specjalnie dla pań wprowadzamy nową serię wędek o nazwie Queen. Są w atrakcyjnym różowym kolorze w połączeniu ze złotymi detalami. Są to wysokiej jakości karpíówki zbudowane na smukłym i sprawdzonym blanku i są dostępne tylko jako wędkę w dwóch sekcjach.



OC:	↕	🛒	🏷️	📏	⚙️
101000549	300cm / 2,5lbs	154cm	244g	24T	2
101000286	360cm / 3,00lbs	185cm	260g	24T	2

# Delphin SYMBOL Carper

**EN** Delphin SYMBOL Carper is a popular series of carp rods. Its first generation have earned its reputation of reliable rods under all conditions.

**SK** Delphin SYMBOL Carper je obľúbená séria kaprových prútov, ktorá si už v prvej generácii vyslúžila povest' spoľahlivých 'držiakov' a neúnavných 'pracantov'.

**HU** A Delphin SYMBOL Carper egy népszerű pontyozó bot sorozat, amelynek már az első generációja megszerezte a fáradhatatlan, megbízható „munkás” hírnevét.

**RO** Delphin SYMBOL Carper este seria îndrăgită de lansete de crap care deja de la prima generație și-a dobândit renumele de lansetă fiabilă.

**PL** Delphin SYMBOL Carper to popularna seria wędek karpíowych. Pierwsza generacja zdobyła reputację niezawodnych wędek w każdych warunkach.

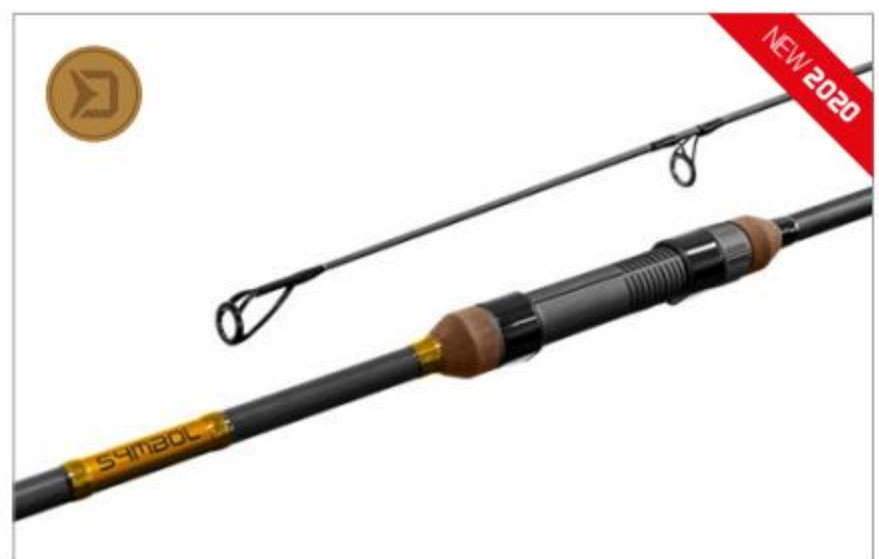

OC:	↕	🛒	🏷️	📏	⚙️
101000287	360cm / 3,00lbs	187cm	288g	24T	2
101000288	360cm / 3,00lbs	127cm	316g	24T	3



# Delphin IMPALA Carper



**EN** The IMPALA Carper rod series is the second generation of this very popular model, which can be described as a higher series of carp rods. Their blank can be described as slim and very fast with perfect action. This rod will let you to fight every fish with pure enjoyment. Every single cast will will push you to the limits. The blank is available in elegant matt brown finish design with copper elements that perfectly match with the nature around you and look superb on the bank.

**SK** Rada prútov IMPALA Carper je už druhou generáciu tohto veľmi obľúbeného modelu, vyššej série kaprárskych prútov. Vyznačujú sa štíhlym blancom a dokonalou parabolickou akciou. Každá jedna zdolávačka bude pre vás pôžitkom! Každý jeden náhod bude atakovať vaše maximálne limity. Tento špičkový prút navyše ponúka absolútne neokukaný dizajn, ktorého matná hnedá farba blanku preslávila už prvú generáciu. Šperkom je navyše spojenie tejto farby s medenými prvkami a prúty Impala sú tak decentným klenotom každého brehu.

**HU** Az IMPALA Carper egy nagyon népszerű modell második generációja, a magasabb minőségű pontyozóbotok sorozatának. Jellemzőik a karcsú és tökéletes parabolikus akció. Minden egyes fásztás öröm lesz az Ön számára! Minden egyes dobás súrolni fogja korlátait. Ez az egyedülálló bot példátlan megjelenést is kínál, a blank matt barna színe az első generációval vált híressé. Ezen szín kombináció a réz elemekkel, az Impala botokat méltán teszi minden part ékszerévé.

**RO** Gama de lansete IMPALA Carper este deja ceeea de-a doua generația a acestui model foarte îndrăgit din seria superioară a lansetelor pentru crap. Se remarcă prin blăncul suplu și acțiunea parabolică perfectă. Fiecare confruntare va fi o plăcere pentru dumneavoastră! Fiecare aruncare va ataca limitele dumneavoastră maxime. Această lansetă de vârf oferă în plus un design absolut nou a căruia culoare maro mată a blăncului a făcut celebră deja prima generație.

**PL** Seria wędek IMPALA Carper to druga generacja tego bardzo popularnego modelu, który można określić jako wyższą serię wędzisk karpionych. Ich blank można opisać jako smukły i bardzo szybki z doskonałą akcją. Ta wędka pozwoli ci walczyć z każdą rybą z czystą przyjemnością. Każda walka z rybą popchnie cię do granic możliwości. Blank jest dostępny w eleganckim matowym brązowym wykończeniu z miedzianymi elementami, które idealnie pasują do otaczającej Cię natury i świetnie wyglądają na brzegu.



OC:	↕	👜	⚖️	🗄️	📍	🔧
101000283	360cm / 3,00lbs	185cm	185g	24T	#50	2
101000284	390cm / 3,50lbs	199cm	199g	24T	#50	2
101000285	360cm / 3,00lbs	125cm	348g	24T	#50	3



# Delphin ETNA E3 Shrink



**EN** Delphin ETNA E3 range available in bordeaux red color, is the third successor to Delphin's most successful series of carp rods. We have tried to keep all the features that make these rods a bestseller, but nevertheless, we have also added something brand new to push the level of quality, reliability and enjoyment of fishing even further.

**SK** Rada vínovo bordových prútov Delphin ETNA E3 je už tretím pokračovateľom najúspešnejšej série kaprových prútov značky Delphin. Snažili sme sa zachovať všetko to, čo robí tieto prúty bestsellermi, ale aj pridať niečo úplne nové, aby sme opäť posunuli vyššie pomyselnú latku kvality, pôžitku z rybačky a spoľahlivosti.

**HU** A Delphin ETNA E3 bordó bot sorozat a Delphin legsikeresebb pontyozóbotjainak harmadik generációja. Igyekeztünk mindent megtartani, ami ezeket a botokat bestsellerekké teszi, és hozzáadni valami vadonatújat is, hogy ismét a minőség szintét egy újabb szintre emeljük.

**RO** Seria de lansete de culoarea roșu închis a vinului Delphin ETNA E3 este deja al treilea continuator al celei mai de succes serii de lansete pentru crap de la marca Delphin. Am încercat să păstrăm totul ce ceea ce face aceste lansete bestsellere, dar să și adăugăm ceva nou, pentru ca să ridicăm din nou mai sus ștacheta imaginară a calității, satisfacția din pescuit și fiabilitatea.

**PL** Seria Delphin ETNA E3 dostępna w bordowym kolorze, jest już trzecim następcą najpopularniejszej serii wędzisk karpowych Delphin. Staraliśmy się zachować wszystkie elementy, które sprawiają, że te wędki są bestsellerem, ale dodaliśmy również coś zupełnie nowego, aby jeszcze bardziej podnieść poziom jakości, niezawodności i radości z łowienia.



OC:	↕	📦	⚖️	📏	📍	⚙️
101000543	270cm / 2,5lbs	140cm	230g	24T		2
101000545	300cm / 3,00lbs	154cm	270g	24T		2
101000275	330cm / 3.00lbs	170cm	286g	24T		2
101000276	360cm / 3,00lbs	187cm	334g	24T	#50	2
101000277	390cm / 3,50lbs	199cm	476g	24T	#50	2
101000278	360cm / 3,00lbs	126cm	348g	24T	#50	3



# Delphin ETNA E3 Cork



**EN** Delphin ETNA E3 Cork range available in bordeaux red color, is the third successor to Delphin's most successful series of carp rods. We have tried to keep all the features that make these rods a bestseller, but nevertheless, we have also added something brand new to push the level of quality, reliability and enjoyment of fishing even further.

**SK** Rada vínovo bordových prútov Delphin ETNA E3 Cork je už tretím pokračovateľom najúspešnejšej série kaprových prútov značky Delphin. Snažili sme sa zachovať všetko to, čo robí tieto prúty bestsellermi, ale aj pridať niečo úplne nové, aby sme opäť posunuli vyššie pomyselnú latku kvality, pôžitku z rybačky a spoľahlivosti.

**HU** A Delphin ETNA E3 Cork bordó bot sorozat a Delphin legsikeresebb pontyozóbotjainak harmadik generációja. Igyekezünk mindent megtartani, ami ezeket a botokat bestsellerekké teszi, és hozzáadunk valami vadonatújat is, hogy ismét a minőség szintét egy újabb szintre emeljük.

**RO** Seria de lansete de culoarea roșu închis a vinului Delphin ETNA E3 Cork este deja al treilea continuator al celei mai de succes serii de lansete pentru crap de la marca Delphin. Am încercat să păstrăm totul ce ceea ce face aceste lansete bestsellere, dar să și adăugăm ceva nou, pentru ca să ridicăm din nou mai sus ștacheta imaginară a calității, satisfacția din pescuit și fiabilitatea.

**PL** Seria Delphin ETNA E3 dostępna w bordowym kolorze, jest już trzecim następcą najpopularniejszej serii wędzisk karpowych Delphin. Staraliśmy się zachować wszystkie elementy, które sprawiają, że te wędki są bestsellerem, ale dodaliśmy również coś zupełnie nowego, aby jeszcze bardziej podnieść poziom jakości, niezawodności i radości z łowienia.



OC:	↕	📦	⚖️	📏	📍	⚙️
101000542	270cm / 2,5lbs	140cm	258g	24T		2
101000544	300cm / 3,00lbs	154cm	302g	24T		2
101000279	330cm / 3,00lbs	170cm	318g	24T		2
101000280	360cm / 3,00lbs	187cm	358g	24T	#50	2
101000281	390cm / 3,50lbs	199cm	530g	24T	#50	2
101000282	360cm / 3,00lbs	126cm	384g	24T	#50	3



## Delphin **TORKS EVA**

**EN** Fast carp rod TORKS with an EVA handle and an interesting design. The casting weight equals to 3 lbs and is very versatile for both comfortable casting and easy handling of the fish.

**SK** Rýchly kaprový TORKS s EVA rukoväťou a zaujímavým dizajnom. Vrhacia záťaž 3lbs je univerzálnou na pohodlné nahadzovanie a príjemné zdolávanie zároveň.

**HU** Gyors pontyozó bot TORKS, EVA nyéllal egy érdekes kivitelben. A 3lbs dobó terhelés univerzális, kényelmes dobáshoz és élvezetes vele a fásasztás.

**RO** TORKS rapid pentru crap cu mâner EVA cu design interesant. Greutatea de aruncare de 3lbs este universală pentru o lansare comoda si drill placut in acelasi timp.

**PL** Szybka karpkowa wędka TORKS z uchwytem z pianki EVA idealnie pasuje do Twojego sprzętu, to specjalny klucz jak sama nazwa wskazuje. Ciężar wyrzutu wynosi 3 lbs i jest bardzo wszechstronnym, zapewniającym zarówno wygodne rzuty, jak i łatwy hol ryby.



OC:	↕	📦	⚖️	📏	📍	🔧
121214300	300cm / 3.00lbs	155cm	432g	24T		2
121214360	360cm / 3.00lbs	200cm	439g	24T	#50	2
121214363	360cm / 3.00lbs	200cm	445g	24T	#50	3

## Delphin **TORKS Cork**

**EN** Fast carp rod TORKS with a Cork handle will fit your equipment perfectly as special wrench like its name suggests. The casting weight equals to 3 lbs and is very versatile for both comfortable casting and easy handling of the fish.

**SK** Rýchly kaprový TORKS s korkovou rukoväťou do vašej výbavy zapadne tak skvelo, ako špeciálny kľúč, ktorý pripomína jeho názov. Vrhacia záťaž 3lbs je univerzálnou na pohodlné nahadzovanie a príjemné zdolávanie zároveň.

**HU** Gyors pontyozó bot TORKS, parafa nyéllal egy érdekes kivitelben. A 3lbs dobó terhelés univerzális, kényelmes dobáshoz és élvezetes vele a fásasztás.

**RO** TORKS rapid pentru crap cu mâner plută cu design interesant. Greutatea de aruncare de 3lbs este universală pentru o lansare usoara si drill placut in acelasi timp.

**PL** Szybka karpkowa wędka TORKS z uchwytem z korka idealnie pasuje do Twojego sprzętu, to specjalny klucz jak sama nazwa wskazuje. Ciężar wyrzutu wynosi 3 lbs i jest bardzo wszechstronnym, zapewniającym zarówno wygodne rzuty, jak i łatwy hol ryby.



OC:	↕	📦	⚖️	📏	📍	🔧
121215300	300cm / 3.00lbs	155cm	432g	24T		2
121215360	360cm / 3.00lbs	186cm	439g	24T	#50	2
121215363	360cm / 3.00lbs	126cm	445g	24T	#50	3



# Delphin CARPTRIP

**EN** Three-part, 3-meter carp rod, it is a small transport revolution as interpreted by the series of Delphin TRIP rods. The fans of split carp rods have the reason to be happy. Keeping its slim blank and ideally full parabolic action, they get a bonus of transport length of only 106cm.

**SK** Trojdielny, trojmetrový kaprársky prút. To je malá transportná revolúcia v podaní série prútov Delphin TRIP. Priaznivci delených kaprárskych prútov majú dôvod na radosť. Pri zachovaní štíhleho blanku a ideálnej plnej paraboly získavajú ako bonus prepravnú dĺžku len 106cm.

**HU** Három részes, három méteres pontyozó bot. Ez egy revolúció a szállítás terén a Delphin TRIP bot szériából. A három részes botok kedvelői örülhetnek. A karcsú blank és a tökéletes parabola megmaradása mellett a szállítási hossz csak 106cm.

**RO** Lanseta crap din 3 tronsoane, 3 metri. Aceasta este o mică revoluție de transport în seria Delphin TRIP. Fanii de lansete pentru crap au plăcerea de a se bucura. Blanc subțire și o parabolă completă ideală, primesc o lansetă de doar 106cm la transport.

**PL** Trzyczęściowa, trzymetrowa karpówka. To mała rewolucja w serii Delphin TRIP. Fani dzielonych wędek karpowych mają powód do radości. Zachowując smukły blank i idealną parabolę, zyskują długość transportową wynoszącą 106 cm.



OC:	↕	📦	⚖️	📏	⚙️
121212020	300cm / 2.50lbs	106cm	240g	24T	3
121212025	300cm / 3.00lbs	106cm	300g	24T	3

# Delphin ORBIT

**EN** Casting specialist with which your montage will fly to the Earth's orbit. Exactly the rod like this we wanted to bring on the market for those who love long casts from the shore. We used a high-quality 24T carbon blank which is light but the montage will fly like if it was shot from the gun.

**SK** Nahadzovací špeciál s ktorým svoju montáž dopravíte takmer až na obežnú dráhu! Presne takýto prút sme chceli priniesť všetkým vyznávačom ďalekého nahadzovania z brehu. Použili sme špičkový 24T karbónový blank ktorý je ľahký, ale montáž pomocou neho nahodíte ako z dela.

**HU** Dobó specialista, mellyel végszerelékét majdhogynem föld körüli útra tudja küldeni! Pontosan ilyen botot akartunk készíteni azoknak aki a parttól nagy távolságokat akarnak megdobni. A kiváló minőségű 24T karbont használtunk a bot blankjára, hogy szerelékét minél messzebb bedobhassa.

**RO** Lansetă specială cu care veți transporta montura dumneavoastră aproape pe orbită! Exact o asemenea lansetă am dorit să o aducem tuturor amatorilor pentru lansări lungi de pe mal. Am utilizat blankul superior din carbon 24T care este ușor, dar cu ajutorul lui aruncați montura ca din tun.

**PL** Rzutowy specjal, dzięki któremu możesz przetransportować swój zestaw prawie na orbitę! Właśnie tę wędkę chcieliśmy przedstawić wszystkim fanom dalekiego rzucania z brzegu. Użyliśmy najwyższej klasy półfabrykatu węglowego 24T, który jest lekki, ale można go załadować jak armatę.



OC:	↕	📦	⚖️	📏	📍	⚙️
121213360	360cm / 3,50lbs	185,5cm	463g	24T	#50	2
121213390	390cm / 3,50lbs	200cm	514g	24T	#50	2



# Delphin OPIUM Carp V2 Shrink

**EN** Since the first version of the OPIUM rods was so successful, we couldn't just leave it at that, and that is why we bring you the improved, better looking series of greater quality named OPIUM V2. Second generation are more rigid and faster than their predecessors. These rods carry premium components like the Fuji reel seat and Seaguide eyelet guides.

**SK** Úspech prvej verzie prútov OPIUM nás nenechal zaspáť na vavrínoch, preto sme vám priniesli lepšiu, krajšiu a ešte kvalitnejšiu sériu OPIUM V2 v tradičnom vyhotovení, avšak prúty OPIUM druhej generácie sú tuhšie a rýchlejšie ako ich predchodca. Nájdete tu prémiové komponenty ako sedlo Fuji a očká Seaguide.

**HU** Az OPIUM botok első sorozatának sikere után sem aludtunk el a babérajainkon, ezért létrehoztuk a jobb, szebb még jobb minőségű szériát az OPIUM V2. Az OPIUM V2 botok gyorsabbak és valamivel merevebbek mind az elődje. Felső kategóriás alkatrészekkel van ellátva mint a Fuji orsótartó és a Seaguide gyűrűsor.

**RO** Succesul primei versiuni a lansetelor OPIUM nu ne-a lăsat să adormim pe râuri, de aceea v-am adus seria mai bună, mai frumoasă și mai calitativă OPIUM V2, dar lansetele OPIUM din generația a doua sunt mai rigide și mai rapide decât predecesoarele lor. Găsiți aici componente premium ca mandrină Fuji și inelele Seaguide.

**PL** Sukces pierwszej wersji wędek OPIUM nie pozwoliło nam zasnąć, więc przedstawiamy wam nową, piękniejszą i jeszcze lepszą jakość OPIUM V2 w tradycyjnej formie, ale wędziska OPIUM drugiej generacji są sztywniejsze i szybsze niż jej poprzednik. Wędki zawierają wysokiej jakości komponenty, takie jak uchwyt kołowrotka Fuji i przelotki Seaguide.



OC:	↕	⟨ ⟩	⚖	📏	📍	⚙
121207300	300cm / 3.00lbs	155cm	281g	30T		2
121207360	360cm / 3.00lbs	185,5cm	343g	30T	#50	2

# Delphin OPIUM Carp V2 Cork

**EN** Since the first version of the OPIUM rods was so successful, we couldn't just leave it at that, and that is why we bring you the improved, better looking series of greater quality named OPIUM V2. Second generation are more rigid and faster than their predecessors. These rods carry premium components like the Fuji reel seat and Seaguide eyelet guides.

**SK** Úspech prvej verzie prútov OPIUM nás nenechal zaspáť na vavrínoch, preto sme vám priniesli lepšiu, krajšiu a ešte kvalitnejšiu sériu OPIUM V2 v tradičnom vyhotovení, avšak prúty OPIUM druhej generácie sú tuhšie a rýchlejšie ako ich predchodca. Nájdete tu prémiové komponenty ako sedlo Fuji a očká Seaguide.

**HU** Az OPIUM botok első sorozatának sikere után sem aludtunk el a babérajainkon, ezért létrehoztuk a jobb, szebb még jobb minőségű szériát az OPIUM V2. Az OPIUM V2 botok gyorsabbak és valamivel merevebbek mind az elődje. Felső kategóriás alkatrészekkel van ellátva mint a Fuji orsótartó és a Seaguide gyűrűsor.

**RO** Succesul primei versiuni a lansetelor OPIUM nu ne-a lăsat să adormim pe râuri, de aceea v-am adus seria mai bună, mai frumoasă și mai calitativă OPIUM V2, dar lansetele OPIUM din generația a doua sunt mai rigide și mai rapide decât predecesoarele lor. Găsiți aici componente premium ca mandrină Fuji și inelele Seaguide.

**PL** Sukces pierwszej wersji wędek OPIUM nie pozwoliło nam zasnąć, więc przedstawiamy wam nową, piękniejszą i jeszcze lepszą jakość OPIUM V2 w tradycyjnej formie, ale wędziska OPIUM drugiej generacji są sztywniejsze i szybsze niż jej poprzednik. Wędki zawierają wysokiej jakości komponenty, takie jak uchwyt kołowrotka Fuji i przelotki Seaguide.



OC:	↕	⟨ ⟩	⚖	📏	📍	⚙
121208300	300cm / 3.00lbs	155cm	276g	30T		2
121208360	360cm / 3.00lbs	185,5cm	333g	30T	#50	2
121208390	390cm / 3.00lbs	200cm	362g	30T	#50	2



# Delphin PARANOYA



**EN** Our flagship in the segment of carp rods, it is Japanese blank TORAY, guides SEAGUIDE with a thin SiC filling, light-weight as well as very stiff carbon seat CarboSeat with an aggressive shape. These are only some of the advantages that can be found combined in our new rod PARANOYA. The handle is made of carbon material and in its bottom part there is double cross braiding which underlines to art work that this rod definitely is.

**SK** Naša vlajková loď v segmente kaprových prútov! Japonský blank TORAY, očka SEAGUIDE s tenkou SiC výplňou, odľahčené, veľmi pevné uhlíkové sedlo CarboSeat s agresívnym tvarom. To je len niekoľko naj, ktoré v sebe spája PARANOYA. Rukoväť je tvorená karbónovým materiálom, v jej spodnej časti nájdete dvojité krížové opletenie, ktoré podtrhuje umelecké dielo, akým tento prút je.

**HU** Zászlóvivő botunk a pontyozó botok között! Japán TORAY blank, SEAGUIDE gyűrűsor vékony SiC betéttel, könnyített nagyon erős karbon orsótartó CarboSeat agresszív kialakításban. Ez csak egy pár „leg” melyet a PARANOYA ötvöz. A nyél karbonból készül, melynek az alsó részén kétszeres kereszt szövés található, mely még jobban alátámasztja ennek a remekműnek a művészi mivoltát.

**RO** Nava noastră amiral în segmentul lansetelor pentru crap! Blancul japonez TORAY, inelele SEAGUIDE cu umplutură SiC, suport ușurat, foarte rigid din carbon CarboSeat cu formă agresivă. Acestea sunt doar câteva cele mai, pe care le îmbină în sine PARANOYA. Mănerul este realizat din material din carbon, în partea inferioară găsiți împletitură dublă în cruce care subliniază opera de artă care este această lansetă.

**PL** Nasz flagowy model w segmencie wędzisk karpowych, ma japoński blank TORAY, przelotki SEAGUIDE z cienkim wypełnieniem SiC, lekkie i bardzo sztywne karbonowe siedło CarboSeat o agresywnym kształcie. To tylko niektóre z zalet, które można znaleźć w połączeniu w naszej nowej wędze PARANOYA. Rękojeść wykonana jest z materiału węglowego, a w dolnej części znajduje się podwójny krzyżowy oplot, który podkreśla dzieło sztuki, którym zdecydowanie jest ta wędka.



OC:	↕	🛒	⚖️	🔧	📍	⚙️
121216010	10ft (300cm) / 3.00lbs	157cm	234g	TORAY		2
121216012	12ft (360cm) / 3.00lbs	190cm	310g	TORAY	#50	2
121216013	13ft (390cm) / 3,5lbs	203cm	382g	TORAY	#50	2



# Delphin APOLLO



**EN** As its name suggest Delphin APOLLO SPOD is designed for casting of feeders. When designing this rod's blank the main focus and requirement was its strength. That's why we decided for thick-walled carbon blank that makes APOLLO unbreakable.

**SK** Ako už z názvu vyplýva, Delphin APOLLO SPOD je naprojektovaný pre nahadzovanie zakrmovacích rakiet. Blank prúta bol dizajnovaný s jedinou požiadavkou – sila. Voľba preto jednoznačne padla na karbónový, hrubostenný blank, ktorý robí APOLLO nezničiteľným.

**HU** Amint arra már a neve is utal, a Delphin APOLLO SPOD botot etetőrákéták bedobására terveztük. A bottest tervezése során egyetlen dologra fektettük a hangsúlyt – az erőre. A választás ezért egyértelműen a vastagfalú karbonblankra esett, amely az APOLLO-t elpusztíthatatlanná teszi.

**RO** Așa cum rezultă deja din denumire, Delphin APOLLO SPOD este proiectată pentru lansarea rachetelor de hrănire. Blank-ul lansetei a fost configurat cu o singură cerință - forța. De aceea alegerea a căzut în mod univoc pe blank-ul din carbon, cu perete gros care face APOLLO nedestructibil.

**PL** Jak sama nazwa wskazuje, Delphin APOLLO SPOD jest przeznaczony do siłowych rzutów. Blank wędki w trakcie projektowania miał jedyny wymóg do spełnienia - moc. Dlatego wybór padł na grubościenny blank z włókna węglowego, który czyni APOLLO niezniszczalnym.



OC:	↕	📦	⚖️	📏	📍	🔧
121209350	360cm / 5.00lbs	185cm	405g	24T	#50	2
121209396	390cm / 5.00lbs	138cm	520g	24T	#50	3

# Delphin BOMBER

**EN** Bomber is an uncompromising rod designed for casting heavy feeding rockets. Its enormous strength is hidden in its visually slim blank, but don't get confused. This blank has got a lot of strength. You will love the feeding with Bomber!

**SK** Bomber je nekompromisným prútom určeným pre nahadzovanie ťažkých krmných rakiet. Jeho enormná sila je ukrytá v napohľad štíhlym blanku. Nenechajte sa však zmiast. Tento prút má sily na rozdávanie. S Bomberom si zakrmovanie zamilujete!

**HU** A Delphin BOMBER egy kompromiszumot nem tűrő bot a nehéz etető rakéták bedobására. Hatalmas ereje van a karcsú blank ellenére. Ne tévessze meg, ebben a botban jóval több erő rejlik mint első ránézésre gondolná. A BOMBERrel imádni fogja a beetetést.

**RO** Bomber este un băț conceput pentru lansarea rachetelor de momit (Spomb). Forța lui enormă este ascunsă într-un corp subțire. Nu vă lăsați păcăliți. Aceas băț are puterea de a distribui. Cu bombardierul acesta o să vă placă să vă momiți locurile.

**PL** Bomber to bezkompromisowa wędka przeznaczona do rzucania ciężkich rakiet zanętowych. Jego ogromna moc jest ukryta w smukłych blankach. Ale nie daj się zwieść. Ta wędka ma duży zapas mocy do zaoferowania. Z wędką Bomber pokochasz nęcenie.



OC:	↕	📦	⚖️	📏	📍	🔧
121212010	360cm / 5.00lbs	185,5cm	450g	30T	#50	2
121212012	390cm / 5.00lbs	200cm	432g	30T	#50	2
121212015	390cm / 5.00lbs	135cm	542g	30T	#50	3



**EN Gold class**  
top components without compromises  
**SK Zlatá trieda**  
top komponenty bez kompromisov  
**HU Arany kategória**  
top alapanyagok kompromisszumok nélkül  
**RO Clasa de Aur**  
componente de top fără compromisuri  
**PL Gold class**  
najlepsze komponenty bez kompromisów



**EN Silver class**  
unmatched price / quality ratio  
**SK Strieborná trieda**  
bezkonkurenčný pomer cena / kvalita  
**HU Ezüst kategória**  
páratlan ár / minőség arány  
**RO Clasa de Argint**  
raportul preț / calitate fără concurență  
**PL Silver class**  
niezrównany stosunek ceny do jakości



**EN Bronze class**  
reliable product for a great price  
**SK Bronzová trieda**  
spofahlivý produkt s výhodnou cenou  
**HU Bronz kategória**  
megbízható termék kedvező áron  
**RO Clasa de Bronz**  
produs fiabil la un preț avantajos  
**PL Bronze class**  
niezawodny produkt w doskonałej cenie



**EN Cork handle**  
**SK Korková rukoväť**  
**HU Parafa nyél**  
**RO Mâner plută**  
**PL Uchwyt z korka**



**EN Telescopic**  
**SK Teleskopické**  
**HU Teleszkopikus**  
**RO Telescopice**  
**PL Teleskop**



**EN Carbon type**  
**SK Typ uhlíkových vlákien**  
**HU Karbon típusa**  
**RO Tip Carbon**  
**PL Rodzaj węgla**



# SPINNING RODS

Prívlačové prúty  
Pergető botok  
Lansete spinning  
Spinningi





# Delphin **BANG!** Ultralight

**EN** The set of great, light and fast spinning rods BANG! can surprise all, even the most experienced fishermen by price and its quality ratio. Thanks to an ergonomic handle from EVA foam the rod fits in your hand perfectly.

**SK** Sériá výborných, ľahkých a rýchlych prívlačových prútov BANG! dokáže prekvapíť aj skúsených rybárov pomerom obstarávacej ceny a vysokých úžitkových vlastností. Prúty výborne sedia v ruke vďaka ergonomickému tvarovaniu rukoväte z EVA peny.

**HU** BANG!-Könnyű, kiváló minőség és a gyors reakció ezek a jellemzői ennek az új pergető szériának, mely meglepi a tapasztalt horgászokat is az ár-érték aránnyal. Ez a horgászbot tökéletesen illeszkedik az ember kezébe köszönhetően az ergonomikus EVA habszivacsnak.

**RO** O serie excelentă, ușoare și rapidă din gama lansetelor de spin BANG! Acesta poate surprinde chiar și pescarii experimentați datorită prețului și a caracteristicilor. Lansete se potrivește perfect în mână datorită mânerului ergonomic din spumă EVA.

**PL** Seria doskonałych, lekkich i szybkich wędek spinningowych BANG! może zaskoczyć doświadczonych wędkarzy swoim stosunkiem ceny do wartości użytkowych. Wędki pasują idealnie do dłoni dzięki ergonomicznemu kształtowi pianki EVA.



OC:	↕	🛒	🏷️	📏	⚙️
110382180	180cm / 0,5-5g	95cm	90g	24T	2
110382210	210cm / 2-7g	108cm	100g	24T	2

# Delphin **WILD SPIN C.I.T.**

**EN** C.I.T is an ultra-light and fast blank from Delphin Wild Spin series. It belongs into ULTRALIGHT category with a glued full carbon tip. 24T carbon with low amount of resin was used to manufacture this blank.

**SK** C.I.T (v skratke Carbon Insert Tip) je ľahkým a rýchlym prútom zo série Delphin Wild Spin. Prút patrí do kategórie ULTRALIGHT s vlepovanou plnouhľikovou špicou. Pre výrobu blanku bol použitý 24T uhlík s nízkym podielom živice.

**HU** A C.I.T (a Carbon Insert Tip rövidítése) a Delphin Wild Spin sorozatba tartozó könnyű és gyors horgászbot. A bot az ULTRALIGHT kategóriába tartozik ragasztott karbon spiccel. A bottest alacsony gyantatartalmú 24T karbonból készül.

**RO** C.I.T (prescurtare de la Carbon Insert Tip) este o lansetă ușoară și rapidă din seria Delphin Wild Spin. Lanseta aparține de categoria ULTRALIGHT cu vârful lipit integral din carbon. Pentru fabricarea blank-ului a fost utilizat carbonul 24T cu pondere redusă de rășină.

**PL** C.I.T (w skrócie Carbon Insert Tip) to lekka i szybka wędka z serii Delphin Wild Spin. Wędka należy do kategorii ULTRALIGHT z końcówką z pełnego węgla. Do budowy blanku zastosowano włókno węglowe 24T.



OC:	↕	🛒	🏷️	📏	⚙️
110374080	210cm / 7g	110cm	100g	24T	2
110374085	230cm / 9g	120cm	110g	24T	2



## Delphin WILD TROUT

**EN** For Trout Area fishing enthusiasts, we have designed WILD TROUT series. These fast two-section spinning rods are offering very attractive ultraslim design. Blanks are equipped with lightweight Seaguide SiC guides.

**SK** Pre nadšencov Trout Area Fishing – čiže lovu pstruhov prívlačou na vodných nádržiach a jazerách, sme navrhli dvojdielne, ultra štíhle a minimalistické prívlačové prúty WILD TROUT s veľmi atraktívnym dizajnom a ľahkými Seaguide očkami.

**HU** A Trout Area Fishing vagyis pisztráng pergetőhorgászok rajongói számára kétrészes, rendkívül vékony és minimalista WILD TROUT botot terveztünk, nagyon vonzó kialakításúak és könnyű Seaguide gyűrűsorral felszerelve.

**RO** Rentrufanii Trout Area Fishing – deci a pescuitului păstrăvilor prin spinning în bazine de apă și lacuri am proiectat lansete spinning rapide din două piese cu design foarte plăcut și inele SeaGuide ușoare.

**PL** Dla entuzjastów łowienia pstrągów stworzyliśmy dwuczęściowe, wyjątkowo cienkie i minimalistyczne spinningi WILD TROUT o bardzo atrakcyjnym wyglądzie i lekkich przelotkach Seaguide.

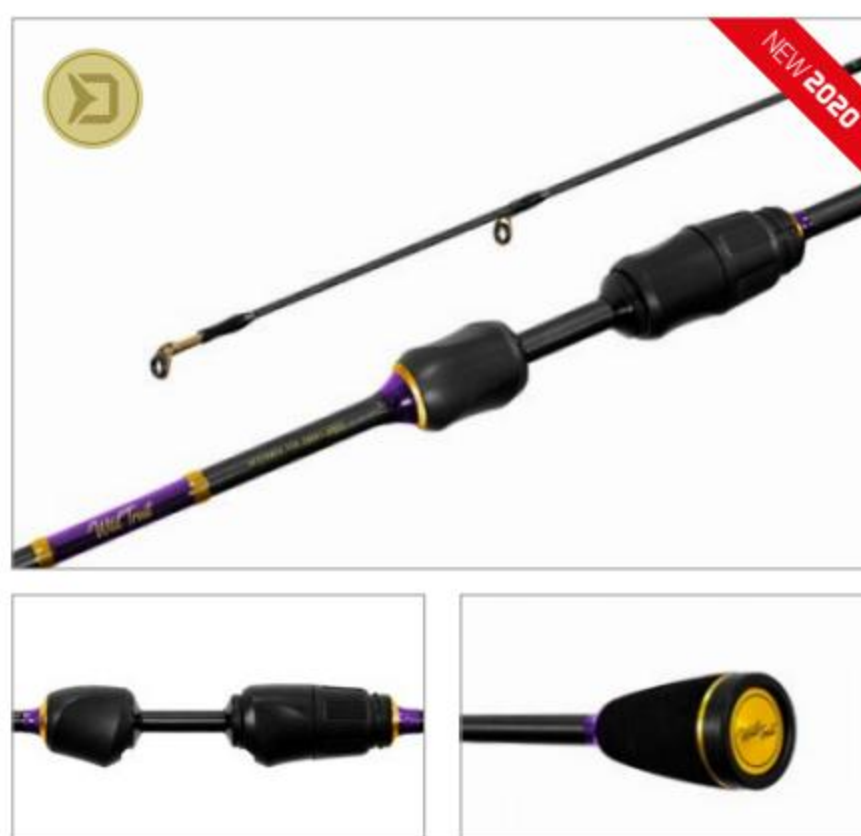

OC:	↕	📦	⚖️	🎣	⚙️
101000317	180cm / 0,5-6g	95cm	84g	30T	2
101000318	210cm / 1-7g	110cm	94g	30T	2
101000319	228cm / 1-10g	118cm	97g	30T	2

## Delphin SPEED TROUT

**EN** For Trout Area fishing enthusiasts, we have designed a fast two-section spinning rods, in a nice slim design. Blanks are equipped with lightweight Seaguide SiC guides.

**SK** Pre nadšencov Trout Area Fishing – čiže lovu pstruhov prívlačou na vodných nádržiach a jazerách, sme navrhli dvojdielne, ultra štíhle a minimalistické prívlačové prúty WILD TROUT s veľmi atraktívnym dizajnom a ľahkými Seaguide očkami.

**HU** Szeret utazni, vagy a minimalista szállítási méreteknek kedvelője, a SPINTRIP botok ideálisak az Ön számára. Négyrészes utazó pergetőbotok, amelyek minőségi 24T karbonból készülnek.

**RO** Pentru fanii Trout Area Fishing – deci a pescuitului păstrăvilor prin spinning în bazine de apă și lacuri am proiectat lansete spinning rapide din două piese cu design foarte plăcut și inele SeaGuide ușoare.

**PL** Dla entuzjastów łowienia pstrągów zaprojektowaliśmy szybkie dwuczęściowe spinningi o bardzo ładnym designie i lekkich przelotkach Seaguide.

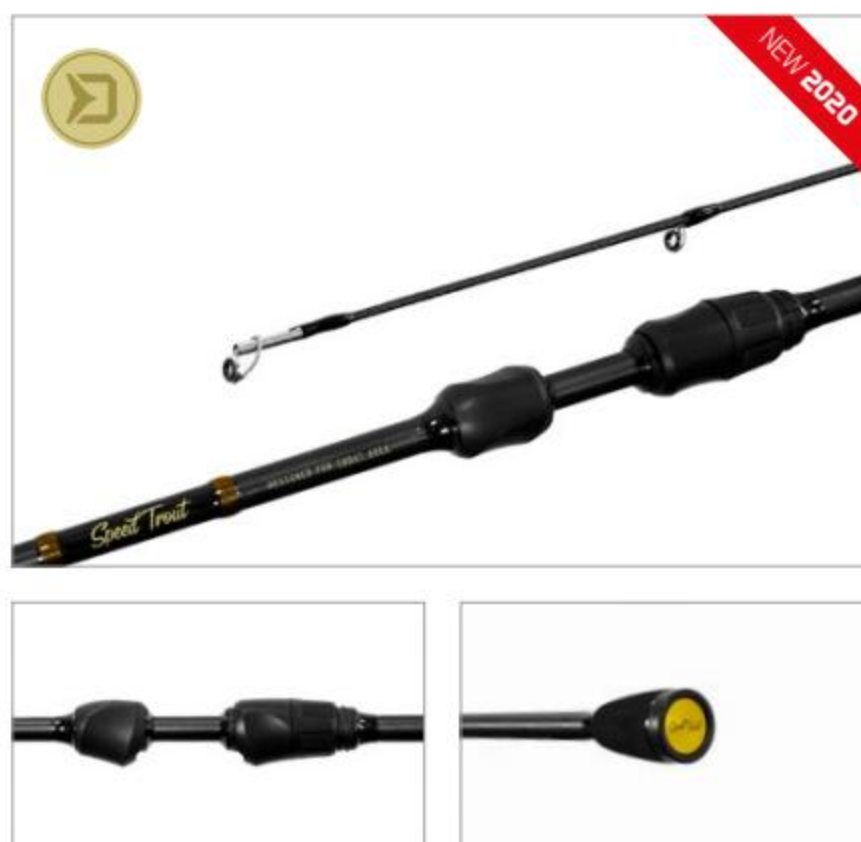

OC:	↕	📦	⚖️	🎣	⚙️
101000320	180cm / 0,5-7g	95cm	84g	30T	2
101000321	195cm / 2-10g	101cm	94g	30T	2



# Delphin CALYPSO Ultralight

**EN** Calypso ultra-light is a blank designed for spinning with soft and light lures. The rod is completely built on 30T carbon which guarantees perfect and fast respond of the blank to even the smallest and softest bites. CALYPSO is a rod that you won't put away from your hand.

**SK** Calypso ultra lighth je prútom stvoreným pre chytanie prívlačou s jemnými a ľahkými nástrahami. Prút je kompletne postavený na blanku z 30T karbónu, čo je zárukou výborných a rýchlych reakcií blanku aj na najjemnejší záber. CALYPSO je prútom, ktorý nedáte z ruky!

**HU** Calypso ultra lighth bot lágy és könnyű csalik pergetésére lett tervezve. A bot 30T karbonra épül, amely garantálja a kiváló és gyors reakciót, még a legfinomabb ráútésre is. CALYPSO botot nem engedi senki a kezéből!

**RO** Calypso ultra light este lanseta creată pentru pescuitul twitching cu momeli fine și ușoare. Lanseta este construită pe blank-ul din carbon 30T, ceea ce constituie garanția reacțiilor excelente și rapide ale blank-ului și la o tragere foarte fină. CALYPSO este lanseta pe care nu o veți da din mână!

**PL** Calypso ultra lighth to wędka przeznaczona do połowu miękkimi i lekkimi przynętami. Konstrukcja wędki jest całkowicie oparta na karbonowym blanku 30T, co gwarantuje doskonałą i szybką reakcję blanku na nawet najdelikatniejsze branie. CALYPSO jest wędką, której żaden wędkarz nie będzie chciał wypuścić z rąk!



OC:	↕	👜	🏷️	📏	⚙️
110381030	180cm / 1-5g	95cm	92g	30T	2
110381040	210cm / 1-5g	110cm	105g	30T	2

# Delphin TRANZZ

**EN** TRANZZ is a fast, sharp and light spinning rod, which character makes it perfect for fishing with small jogs, wobblers and minnows. Take it with you when you go fishing for perch and you will be really keen on it. It is also great when you go trout fishing especially among those who love fast rods as TRANZZ really is.

**SK** Rýchly, ostrý a ľahký prívlačový prút. Jeho charakter ho predurčuje na lov s malými jigmi, smáčkami či voblermi. Vyberte sa s ním na ostrieže a budete nadšení. Rovnako tak si nájde svoje uplatnenie pri love pstruhov a to najmä u tých lovcov, ktorí majú radi rýchle prúty, akým TRANZZ vskutku je.

**HU** Gyors és könnyű pergetőbot. A karaktere előre meghatározza, hogy kis jigekre és voblerekre lett tervezve. Válassza sügérezésre, el lesz tőle varázsolva. Hasonlóképpen jól fog szolgálni pisztránghorgászatnál is, különösen azoknak a horgászoknak, akik szeretik a gyors botokat.

**RO** Lansetă rapidă și ușoară pentru spinning. Caracterul său o predispune pentru pescuitul cu jiguri, twistere sau voblere. Mergeți cu el la bibani și veți fi entuziasmați. Tot așa își găsește aplicabilitatea și la capturarea păstrăvilor, în special la acei pescari care îndrăgesc lansetele rapide, cum este în realitate și TRANZZ.

**PL** Szybka, ostra i lekka wędka. Jej zalety predysponują ją do łowienia przy pomocy małego jiga, gumki czy woblera. Wybierz go na okonie a będziesz zachwycony. Podobnie znajdzie zastosowanie w połowach pstrągów, zwłaszcza dla tych wędkarzy, którzy lubią szybkie wędki, jaką TRANZZ napewno jest.



OC:	↕	👜	🏷️	📏	⚙️
110392190	190cm / 0,8-7g	99,5cm	103g	30T	2



# Delphin **FOBYA**



**EN** Unity series rods are built on premium Japanese TORAY carbon has a new member! FOBYA is perfection itself. We were inspired by the legendary samurai swords. Ultra-light blank fitted with lightweight Seaguide guides, well balanced, extremely comfortable cork handle. The precision of casts is attained to perfection and the deadly fast response of the blank will react even to finest bites of predators.

**SK** Sériá Unity postavená na prémiovom japonskom TORAY karbóne má nového člena! FOBYA je dokonalosť sama o sebe. Inšpiráciou pre tvorbu nám boli legendárne samurajské meče. Ultraľahký blank osadený odľahčenými Seaguide očkami, dokonalé vyváženie, extrémne komfortná korková rukoväť, priam až molekulárna presnosť náhodov a pritom smrtiaco rýchla odozva blanku na najjemnejšie zábery.

**HU** A prémium japán TORAY karbonra épített Unity sorozat új tagja! A FOBYA önmagában a tökéletesség. A legendás samuráj kard ihlette. Rendkívül könnyű blank, könnyű Seaguide gyűrűsor, tökéletes egyensúly, rendkívül kényelmes parafa markolat, molekuláris pontosságú dobások, és mindezek mellett halálisan gyors blankreakció a legkisebb kapásokra is.

**RO** Seria Unity construită pe carbonul japonez premium TORAY are un nou membru! FOBYA este perfecțiunea întruchipată. Inspirația pentru crearea ne-au fost legendarele săbii de samurai. Blancul ultra ușor echipat cu inelele ușoare Seaguide, echilibrare perfectă, mânerul extrem de confortabil din plută precizia aproape moleculară a lansărilor și reacția ucigător de rapidă a blankului la cele mai mici trageri.

**PL** Wędki z serii Unity zbudowane są na wysokiej jakości japońskim blanku TORAY, seria ta ma teraz nowego członka! FOBYA jest doskonałością samą w sobie. Inspirowały nas legendarne miecze samurajskie. Ultralekki blank wyposażony w lekkie przelotki Seaguide, dobrze wyważony, niezwykle wygodny uchwyt z korka. Precyzja rzutów została osiągnięta do perfekcji, a niewiarygodna szybka reakcja blanku zareaguje nawet na najdelikatniejsze uderzenia drapieżników.



OC:	↕	🛒	⚖️	📏	⚙️
101000351	6,9ft / 0,5-10g	107cm	88g	TORAY	2



## Delphin WASABI Spin

**EN** WASABI rod series is a proof, that with an efficient production and unconventional thinking, it is possible to produce a reliable rod of good qualities. It is affordable rod, which provides you with quality fishing experience!

**SK** WASABI je dôkazom, že pri efektívnej výrobe a nekonvenčnom myslení je možné vyrobiť spoľahlivý prút s dobrými vlastnosťami, ktorý vás finančne nezruinuje, no napriek tomu vám dopraje kvalitný zážitok z rybačky!

**HU** A WASABI bizonyíték arra, hogy a hatékony gyártás és a nem szokásos gondolkodásmód révén megbízható, jó tulajdonságokkal rendelkező botot lehet előállítani, amely pénzügyi szempontból nem teszi tönkre, de mégis minőségi horgász élményt nyújt!

**RO** WASABI constituie dovada, că în cazul unei producții eficiente și gândirii neconvenționale este posibilă producerea unei lansete fiabile cu caracteristici bune care nu vă ruinează financiar ci dimpotrivă, vă oferă o satisfacție de calitate din pescuit.

**PL** Seria wędek WASABI jest dowodem na to, że dzięki wydajnej produkcji i niekonwencjonalnemu myśleniu możliwe jest wyprodukowanie niezawodnej wędkę dobrej jakości. Jest to niedroga wędka, która zapewnia wysoką jakość wędkowania!



OC:	↕	📦	⚖️	📏	⚙️
101000560	180cm / 10-30g	94cm	108g	Composite	2
101000561	210cm / 10-30g	111cm	126g	Composite	2
101000562	240cm / 10-30g	125cm	156g	Composite	2

## Delphin GAMER

**EN** This is a great spinning universal rod at really reasonable price which will work great with heavy jigs, wobblers and spoons. We have chosen full handle made of EVA foam as this type of handle is becoming more fashionable and with spinning rods you will evaluate it comfort especially with bigger heights.

**SK** Výborný prívlačový univerzál za priaznivú cenu, ktorý si bude veľmi dobre rozumieť s ťažkými jigmi, voblermi či plandavkami. Zvolili sme plnú rukoväť z EVA peny, keďže tento typ sa opäť vracia do módy a pri prívlačových prútoch s vyššou gramážou určite oceníte jej komfort.

**HU** Kiváló univerzális pergetőbot kedvező áron, amely jól működik a nehezebb jigekkel, voblerekkel és kanalakkal is egyaránt. A telt EVA hab nyelet választottuk, mivel reneszánszát éli a nagyobb dobósúlyú botoknál és növelni fogja komfortját.

**RO** Un băț universal excelent pentru spinning la un preț avantajos, care se va înțelege foarte bine cu jigurile, voblerlele sau oscilantele grele. Am ales mânerul plin din spumă EVA, deoarece acest tip începe să fie iarăși la modă și la lansetele pentru spinning cu gramaj mai ridicat, veți aprecia în mod sigur confortul acestuia.

**PL** Doskonały wszechstronny za dobrą cenę, który będzie bardzo dobrze współpracował z ciężkimi jigami, woblerami czy błyskami. Wybraliśmy pełny uchwyt z pianki EVA, ponieważ ten typ powraca do mody i do spinningów o wyższej gramaturze wyrzutu napewno docenisz jego komfort.



OC:	↕	📦	⚖️	📏	⚙️
110388210	210cm / 25g	110cm	110g	24T	2
110388240	240cm / 35g	126cm	150g	24T	2
110388255	255cm / 40g	133cm	168g	24T	2
110388270	270cm / 45g	141cm	186g	24T	2



# Delphin **CALYPSO** Drop Shot Light

**EN** Blanks of lightweight models are based solely on Carbone 30T. Thanks to this they are incredibly light and extremely fast with a soft tip necessary for accurately detecting when the fish has taken the bait.

**SK** Blanky lightových modelov sú kompletne postavené na Carbone 30T. Vďaka tomu sú neuveriteľne ľahké a extrémne rýchle s mäkkou špičkou potrebnou na presnú detekciu záberov.

**HU** Mindegyik light pergető bot blankja 30T karbonból van. Ennek köszönhetően hihetetlenül könnyűek és rendkívül gyorsak, lágy spiccel a kapás pontos meghatározása véget.

**RO** Blancurile modelelor light sunt construite integral pe Carbon 30T. Datorită acestui fapt sunt incredibil de ușoare și extrem de rapide cu vârful moale necesar pentru detectarea precisă a mușcăturilor.

**PL** Blanki modelu light są w całości zbudowane z włókna węglowego 30T. To sprawia, że są niezwykle lekkie i wyjątkowo szybkie.



OC:	↕	👜	🏷️	🔧	⚙️
110381130	185cm / 2-12g	97cm	100g	30T	2
110381140	220cm / 5-15g	115cm	120g	30T	2





# Delphin ZEPHYR

**EN** Unbelievable- this is the word that describes new Delphin ZEPHYR series in the best way. The whole series is built on 24T carbon blank and despite its lower price, there are SIC guides fitted which is unique for this category. Delphin ZEPHYR has no rival in price / performance ratio.

**SK** Neuveriteľná. Aj tak by sa dala charakterizovať séria Delphin ZEPHYR. Táto séria je totiž napriek nízkej cene plne postavená na blanku z 24T carbon-u a osadená SiC očkami, čo je v danej kategórii jedinečné. Delphin ZEPHYR - bezkonkurenčná séria v pomere cena / výkon.

**HU** Hihetetlen. Így lehetne jellemezni a Delphin ZEPHYR sorozatot. Ez a sorozat az alacsony ár ellenére 24T karbonbon blankra épül SIC gyűrűkkel felszerelve, ami egyedülálló ebben a kategóriában. Delphin ZEPHYR - páratlan sorozat ár / teljesítmény arányban.

**RO** Incredibilă. Așa ar putea fi caracterizată seria Delphin ZEPHYR. În ciuda prețului scăzut, această serie este totuși construită complet pe blank-ul din carbon 24T și echipată cu inele SIC, ceea ce este unic în categoria respectivă. Delphin ZEPHYR - seria fără concurență în relația preț / performanță.

**PL** Niesamowita. Tak można jednym słowem określić serię Delphin ZEPHYR. Pomimo niskiej ceny, ta seria Zephyr jest w pełni oparta na blanku zbudowanym z włókien węglowych 24T oraz wyposażona w przelotki SiC, co w tej kategorii jest unikalne. Delphin ZEPHYR- bezkonkurencyjna seria w stosunku cena/wydajność.



OC:	↕	👜	⚖️	📏	⚙️
110378180	180cm / 20g	96cm	100g	24T	2
110378210	210cm / 20g	110cm	120g	24T	2
110378230	230cm / 30g	120cm	140g	24T	2
110378240	240cm / 40g	125cm	160g	24T	2
110378255	255cm / 50g	135cm	180g	24T	2

# Delphin BANG!

**EN** The set of great, light and fast spinning rods BANG! can surprise all, even the most experienced fishermen by price and its quality ratio. Thanks to an ergonomic handle from EVA foam the tod fits in your hand perfectly.

**SK** Séria výborných, ľahkých a rýchlych prívlačových prútov BANG! dokáže prekvať aj skúsených rybárov pomerom obstarávacej ceny a vysokých úžitkových vlastností. Prúty výborne sedia v ruke vďaka ergonomickému tvarovaniu rukoväte z EVA peny.

**HU** BANG!-Könnyű, kiváló minőség és a gyors reakció ezek a jellemzői ennek az új pergető szériának, mely meglepi a tapasztalt horgászokat is az ár-érték aránnyal. Ez a horgászbot tökéletesen illeszkedik az ember kezébe köszönhetően az ergonomikus EVA habszivacsnak.

**RO** O serie excelentă, ușoare și rapidă din gama lansetelor de spinning BANG! Acesta poate surprinde chiar și pescarii experimentați datorită prețului și a caracteristicilor. Lansete se potrivesc perfect în mână datorită mânerului ergonomic din spumă EVA.

**PL** Seria doskonałych, lekkich i szybkich wędek spinningowych BANG! może zaskoczyć doświadczonych wędkarzy swoim stosunkiem ceny do wartości użytkowych. Wędki pasują idealnie do dłoni dzięki ergonomicznemu kształtowi pianki EVA.



OC:	↕	👜	⚖️	📏	⚙️
110382215	215cm / 7-26g	111cm	112g	24T	2
110382240	240cm / 10-30g	126cm	125g	24T	2



## Delphin TOXIC

**EN** Really outstanding model made by Delphin, fast, dark-purple blank made from 30T carbon won't let you be doubtful about it. Accurate casts, perfect fishing with a lead, a super-fast strike as well as super-power braving of the fish, these are the attributes of this adamant TOXIC fishing rod.

**SK** Absolútne neprehliadnuteľný model od značky Delphin! Rýchly, temne fialový blank zo špičkového 30T carbon-u nenechá rybára o svojom predurčení váhať ani sekundu. Presné nahadzovanie, bezchybné vodenie nástrahy, šialene rýchle zaseknutie, ale aj silovejšie zdolávanie.

**HU** Abszolút tetszetős modell a Delphin márkától! Gyors, sötét lila kiváló 30T karbon blank nem hagyja a horgászt habozni a bot irányvonaláról. A pontos dobás, hibamentes csali vezetés, örülten gyors berántás, valamint erőtejjesebb fázasztás. Ez a TOXIC.

**RO** Un model absolut nemaipomenit de la marca Delphin! Blank-ul rapid, mov mat din carbon de top 30T nu lasă pescarul nici o secundă în dubii privind destinația sa. Lansare precisă, manipularea perfectă a momelii, blocare extrem de rapidă, dar drilului mai în forta!

**PL** Absolutnie niepowtarzalny model marki Delphin! Szybki, ciemnofioletowy blank wykonany z najlepszego włókna węglowego 30T nie pozwoli wędkarzowi wahać się nawet przez sekundę. Precyzyjny rzut, bezbłędne prowadzenie przynęty, szalenie szybkie zacięcie, a także bardziej siłowy hol.



OC:	↕	📦	⚖️	📏	⚙️
110379215	215cm / 5-25g	113cm	125g	30T	2
110379240	240cm / 7-30g	126cm	145g	30T	2
110379245	240cm / 10-35g	126cm	150g	30T	2

## Delphin GLORY

**EN** Extremely fast and swift blank, this is what will attract you immediately after the first contact with Delphin GLORY. In addition you it, the blank is really light.

**SK** Extrémne rýchly a svižný blank je to, čo vás na prúte Delphin GLORY pri prvom kontakte okamžite uchváti. Spreádzané je to navyše pocitom výnimočnej ľahkosti.

**HU** Rendkívül gyors akciójú blank, ez az első reakció a Delphin GLORY kézbevétele után. A következő felismerés a rendkívüli könnyedség. Ezeket a jellemzőket a bot 30T szénszál as anyagának és a kónuszos blanknak köszönheti.

**RO** Rapiditatea și blancul flexibil sunt unele dintre detalii care capturează instantaneu atenția asupra Delphin GLORY de la primul contact. Acest lucru este datorat și de greutatea sa ușoară.

**PL** Bardzo szybki i zwinny blank to element, który w wędkę Delphin GLORY urzeka od pierwszej chwili. Towarzyszy temu uczucie niezwyklej lekkości.



OC:	↕	📦	⚖️	📏	⚙️
110384115	215cm / 7-28g	101,5cm	110g	30T	2
110384140	240cm / 8-32g	124cm	130g	30T	2



# Delphin CALYPSO Drop Shot

**EN** True dropshot from Calypso series is a perfect rod that doesn't fall behind its aggressive look at all. The rod's blank is completely built from 30T Carbon with the guides made by Seaguide.

**SK** Čistokrvný dropshot zo série Calypso je bezchybným prútom, ktorý ani milimeter nezaostáva za svojim agresívnym vizuálom. Blank prúta je kompletne postavený z 30T karbónu.

**HU** A tisztavérű dropshot pergető bot a Calypso szériából, egy hibátlan bot mely nem marad el tulajdonságaiban az agresszív kinézetétől. Az egész bot 30T karbonra épül, melyen Seaguide gyűrűk vannak.

**RO** Dropshot pursânge din seria Calypso este o lansetă perfectă care nu rămâne nici un milimetru în urma aspectului său vizual agresiv. Blank-ul lansetei este construit complet din carbon 30T.

**PL** Rasowy Dropshot z serii Calypso, którego agresywna szata graficzna świetnie współgra z jego możliwościami technicznymi. Blanki wykonane z wysoko modułowego włókna węglowego 30T.



OC:					
110381250	214cm / 5-28g	112cm	130g	30T	2

# Delphin EXTAZA

**EN** A dream of everyone, who likes spin fishing done from the bank! These rods are slim and long enough with an ideal casting weight. Blank has a finer tip and a harder back equipped with lightweight Seaguide SiC guides.

**SK** Sen pobrežného prívlačiar! Štíhle, dostatočne dlhé prúty, navyše s ideálnou vrhacou záťažou. Blank sa vyznačuje jemnejšou špičkou a tvrdším chrbátom doplnený o ľahké Seaguide očká.

**HU** A parti pergetőhorgász álma! Karcsú, elég hosszú bot, ideális dobósúlyal. Az blank lágyabb hegygel és gerincesebb testtel rendelkezik, könnyű Seaguide gyűrűkkel kiegészítve.

**RO** Visul pescarului la spinning de pe mal! Lansete suple, suficient de lungi, în plus cu greutate ideală de aruncare. Blercul se remarcă printr-un vârf mai fin și coloana mai dură completat cu inele SeaGuide ușoare.

**PL** Marzenie każdego, kto lubi spinigować! Wędki te są smukłe i wystarczająco długie, a ich waga jest idealna. Blank ma delikatniejszą szczytówkę i twardszy dół został wyposażony w lekkie przelotki Seaguide SiC.



OC:					
101000315	270cm / 7-25g	140cm	148g	30T	2
101000316	300cm / 7-25g	165cm	166g	30T	2



## Delphin HOAX

**EN** The series of modern and well-designed rods with significantly fast blank designed for all those who love to chase and fish for zanders, pikes, perches or asps. Elegant blank in matt grey make will definitely attract you as well as it attracted us.

**SK** Sériá moderných a dizajnovy vydarených prútov sa vyznačuje rýchlym blankom, na svoje si preto prídu tí, ktorí radi naháňajú zubáče, šfuky, ostrieže či bolene. Elegantný blank v matnom sivom vyhotovení si vás istotne získa tak, ako nás.

**HU** Egy modern bot sorozat, mely tervezése nagyon jó sikerült, gyors blank jellemzi, ezért azoknak ajánljuk akik csukára, süllőre vagy sügérre készülnek horgászni. Az elegáns mat szürke blank biztosan megragadja Önt is, akárcsak minket.

**RO** Seria de lansete moderne și reușite ca și design se remarcă printr-un blank rapid și de aceea vor avea satisfacție cei care pescuiesc cu plăcere șalău, știucă, biban sau avat.

**PL** Seria nowoczesnych i udanych wędek charakteryzuje się szybkim blankiem, więc napewno polubią Ci, którzy lubią połow sandaczy, szczupaków, okoni lub boleni. Elegancki blank w matowej szarości na pewno przypadnie wam do gustu jak nam.



OC:	↕	📦	⚖️	🌀	⚙️
110389206	206cm / 5-21g	206cm	103g	24T	1
110389226	206cm / 5-21g	106cm	108g	24T	2
110389216	206cm / 7-28g	206cm	116g	24T	1
110389236	206cm / 7-28g	106cm	122g	24T	2
110389186	206cm / 5-28g Baitcast	106cm	103g	24T	2

## Delphin ZANDERA

**EN** Zander specialist! Slim, fast and stiff rod will devotedly search zander's habitats with you. When designing the rod, we used not very traditional reel seat which will attract you immediately by its unprecedented comfort.

**SK** Zubáčový špeciál! Štíhly, rýchly a tuhý prút, ktorý s vami bude oddane prehľadávať útočiská zubáčov. Pri stavbe tohto prútu sme použili netradičné sedlo navijaka, ktoré si vás však okamžite získa nebyvalým komfortom.

**HU** A süllőző specialista! Karcsú, gyors és merev bot mellyel keresheti a süllők lelőhelyét. Ennek a botnak az építésénél egy nem hagyományos orsótartót használtunk, mely első kézbevételnél meggyőzi a kényelméről.

**RO** Lanseta specială pentru șalău! Lansetă suplă, rapidă și rigidă care vă va ajuta la căutarea prin locurile de refugiu ale șalăului. La construirea acestei lansete am folosit un suport netradițional al mulinetei, dar care vă va cuceri prin confortul său nemaiașteptat.

**PL** Specjalność a'la sandacz! Smukła, szybka i sztywna wędka, dedykowana zwłaszcza połowom sandacza, ale innych drapieżników. Aby zbudować tę wędkę wykorzystano niekonwencjonalne siedło kołowrotka, które cechuje się niespotykanym komfortem.



OC:	↕	📦	⚖️	🌀	⚙️
110384050	210cm / 3-21g	110cm	135g	30T	2
101000309	230cm / 3-21g	120cm	138g	30T	2 <b>NEW '20</b>



# Delphin PIRAT

**EN** Become a pirate of your waters! With this well-made rod it will not be a problem and all the fish in the fishing ground will be afraid of you. Very nice rod with perfect action and stiff back designed for tapping jig heads on the bottom and braving zanders, perches, or even trout in big water reservoirs.

**SK** Staňte sa pirátom vašich vôd! S týmto prútom to nebude problém a budú sa vás báť všetky ryby v revíri. Veľmi príjemný prút so špičkovou akciou a tvrdým chrbátom na klepkanie jigovými hlavami po dne a zdolávanie zubáčov, ostriežov, prípadne pstruhov na veľkých vodných nádržiach.

**HU** Legyen a horgászvizek kalóza! Ezzel a bottal egyáltalán nem lesz probléma. Egy nagyon szép, csúcsmínőségű spicckációjú pergetőbot kemény gerinccel, amellyel tökéletesen végig kopogtathatja a jigeget a fenéken, vadászva a fogasokra, sügérekre akár a nagy víztározókon is.

**RO** Deveniți piratul apelor dumneavoastră! Cu această lansetă nu va fi nici o problemă și se vor teme de dumneavoastră toți peștii din zona de pescuit. O lansetă foarte frumoasă cu acțiune la nivel de vârf și spate dur este predestinată pentru capuri jig de fund și capturarea șalăului, bibanului eventual a păstrăvului în acumulările mari de apă.

**PL** Zostań piratem swoich wód! Z tą wędką nie będzie to problemem i będziesz postrachem wszystkich ryb w okolicy. Bardzo przyjemna wędka o szczytowej akcji i twardym rdzeniem z góry określa ją do przynęt z główkami jigowymi do łowienia za dnia drapieżników, okoni lub pstrągów na dużych zbiornikach wodnych.



OC:					
110390190	190cm / 3-18g	100cm	101g	24T	2
110390225	225cm / 3-18g	117cm	113g	24T	2





# Delphin ADDYCT



**EN** Our TOP spinning model is built on top-class Japanese blank Toray and at the first look its focus is clear. Fishing from the boat for pikes, zanders or with modern rubber lures. At first you may think that it is very stiff blank, but after the bite it goes to really nice, but not soft semi-parabola. Fine carbon blank is as light as a feather and you won't get tired even after all-day fishing. It belongs to the series UnitY which means that it belong among rods made on Japanese Toray blank.

**SK** Náš TOP prílačový model. Je postavený na prvotriednom japonskom blanku Toray a už na prvý pohľad je jasné jeho zameranie. Lov z lode, zubáče, šťuky, moderné gumené nástrahy. Bude sa vám zdať, že má veľmi tuhý blank, po zábere ryby však prechádza do krásnej, nie však mäkkej poloparaboly. Kvalitný uhlíkový blank je ľahký ako pierko a ani po celodennom love nepocítite únavu. Radí sa do série UnitY, to znamená prútov vyhotovených na japonskom blanku Toray.

**HU** A LEGJOBB pergető botunk. Az alapanyaga a legjobb minőségű japán Toray karbon, első ránézésre tudja hol használja. Csónakos horgászatnál, csuka, süllő modern gumihalas horgászatnál. Úgy fog tűnni, hogy a blank túl merev, de kapásnál szép nem lágy parabolát hoz létre. A minőségi karbon nagyon könnyű, így az egész napi horgászat sem lesz terhelő. Az UnitY szériánkba tartozik, melyek a japán Torey karbonból készülnek.

**RO** Este construită pe blankul excelent japonez Toray și deja de la prima privire este clară orientarea sa. Pescuitul de pe vapor, șalăul, știuca, momeli moderne din cauciuc. O să vi se pară, că are un blank foarte rigid, dar după capturarea peștelui trece într-o semi parabolă frumoasă dar nu moale. Blankul de calitate din carbon este ușor ca pana și nu veți simți oboseală nici după o zi întreagă de pescuit. Se încadrează în seria UnitY, ceea ce înseamnă lansete realizate pe blankul japonez Toray.

**PL** Jest zbudowany na najwyższej klasy japońskim półfabrykacie Toray i jest to zauważalne od pierwszego spojrzenia. Połowy z łodzi, sandacz, szczupak, na nowoczesne gumowe przynęty. Wyda się wam że ma bardzo sztywny blank jednak po zacięciu ryby przechodzi w piękną, ale nie miękką, półparabolę. Wysokiej jakości blank węglowy jest lekki jak piórko i nie odczujesz zmęczenia nawet po całym dniu połowów. Należy do serii UnitY, czyli wędek wykonanych na japońskim półfabrykacie Toray.



OC:	↕	📦	⚖️	🗑️	⚙️
110393010	6.6ft (200cm) / ML	103cm	115g	TORAY	2
110393020	6.6ft (200cm) / M	103cm	120g	TORAY	2
110393030	7ft (213cm) / ML	111cm	123g	TORAY	2
110393040	7ft (213cm) / M	111cm	129g	TORAY	2



# Delphin **ERROR**

**EN** Spinning gem for real connoisseurs who do not make mistakes, ERROR is built on the finest high-modulus and reliable 30T blank which provides really extraordinary power reserve. The rod is really fast, stiff but on the other hand it is really light.

**SK** Príťažlivý klenot pre fajnšmekrov, ktorí nerobia chyby. ERROR je postavený na kvalitnom, vysokomodulovanom a spoľahlivom 30T blanku, ktorý poskytuje neskutočné silové rezervy. Prút je veľmi rýchly, tuhý, no napriek tomu ľahký.

**HU** Ez a pergetőbot egy ékszer az ínyenceknek, akik nem hibáznak. Az ERROR minőségi, megbízható 30T karbonból készült, amely hihetetlen erő tartalékokkal rendelkezik. A bot nagyon gyors, kemény, és mindezek ellenére nagyon könnyű.

**RO** O bijuterie pentru spinning, pentru cei care nu fac greșeli. ERROR este construit pe un blank 30T calitativ înalt modulat și fiabil care oferă rezerve nebănuite de forță. Lanseta este foarte rapidă, rigidă, dar și ușoară.

**PL** Prawdziwy spinningowy klejnot dla koneserów, którzy nie popełniają błędów. ERROR jest zbudowany na wysokiej jakości, wysoko modulowanym i niezawodnym półfabrykacie 30T, który zapewnia niesamowite rezerwy mocy. Wędkę jest bardzo szybka, sztywna, ale łatwa.



OC:	↕	👜	🏷️	📏	⚙️
110391186	211cm / 5-22g	109cm	116g	30T	2
110391213	213cm / 7-30g	110cm	122g	30T	2

# Delphin **SPINTRIP**

**EN** If you like travelling or you want to pack your stuff into really minimal size, the rods of series SPINTRIP are ideal for you. Four-part spinning travel specialists are built on high-quality 24T blank.

**SK** Ak radi cestujete, alebo sa radi zbalíte do minimalistických rozmerov, prúty série SPINTRIP sú pre vás ideálne. Štvordielne príťažlivé cestovateľské špeciály sú zhotovené na kvalitnom 24T blanku.

**HU** Szeret utazni, vagy a minimalista szállítási méreteknek kedvelője, a SPINTRIP botok ideálisak az Ön számára. Négyrészes utazó pergetőbotok, amelyek minőségi 24T karbonból készülnek.

**RO** Dacă vă place să călătoriți, sau vă place să vă împachetați la dimensiuni minime, lansetele din seria SPINTRIP sunt ideale pentru dumneavoastră. Lansetele speciale de călătorie cu patru segmente sunt realizate pe blankul de calitate 24T.

**PL** Jeśli lubisz podróżować lub lubisz pakować w minimalistyczny bagaż, wędkę Spin Trip są idealne dla Ciebie. Czteroczęściowe spinningi na specjalne wędkarskie podróże są wykonane na wysokiej jakości 24T blanku.



OC:	↕	👜	🏷️	📏	⚙️
110387240	240cm / 40g	66cm	140g	24T	4
110387270	270cm / 40g	73,5cm	149g	24T	4



## Delphin VERTICA

**EN** An incredibly rigid, but still very lightweight rod. All this thanks to the use of the top-class 30T carbon. A great rod especially when it comes to the increasingly popular vertical jig fishing (especially from a boat).

**SK** Neuveriteľne tuhý, no pritom extrémne ľahký prút. Práve to má na svedomí použitie špičkového 30T uhlíka. Skvelý prút pre čoraz populárnejší vertikálny lov najmä z lode.

**HU** Hihetetlenül gerinces ennek ellenére rendkívül könnyű bot, ezt a felhasználó 30T karbon teszi lehetővé. Kiváló bot az egyre népszerűbb vertikális horgászatra.

**RO** O lansetă incredibil de rigidă, dar extrem de ușoară. Acestea se datorează utilizării carbonului 30T. Lansetă excelentă pentru tot mai popularul pescuit vertical mai ales din barca (vertical jigging).

**PL** Niesamowicie sztywna, ale niezwykle lekka wędka. Wynika to z zastosowania najwyższej klasy blanku 30T z włókna węglowego do tej spinningowej wędki. Niekonwencjonalny uchwyt trzyma się stabilnie w dłoni i pomaga idealnie wyczuć każdy ruch przynęty.



OC:	↕	👜	⚖️	📏	⚙️
110384010	180cm / 13-48g	95cm	135g	30T	2

## Delphin ZIRCON

**EN** Really aggressive predators have now a new challenger called Delphin ZIRCON. This stiff, strong and fast rod is directly built for the biggest pikes, zanders as well as for smaller catfish. We designed the whole concept to adjust this rod for really big predators.

**SK** Agresívne dravce odteraz majú nového vyzývateľa - Delphin ZIRCON. Tento tuhý, silný a rýchly prút je priamo stavaný na tie najväčšie štučky, zubáče, ale aj cielený lov menších sumcov. Podriadili sme tomu celý koncept tohto odolného prúta.

**HU** Az agresszív ragadozóknak mostantól egy új kihívójuk van a Delphin ZIRCON. Ez a kemény, erős és gyors bot közvetlenül a legnagyobb csukákra, süllőre és kisebb harcsák fogására lett tervezve. Az egész koncepció ennek lett alárendelve.

**RO** De acum răpitoarii agresivi au un nou provocator - Delphin ZIRCON. Această lansetă rigidă, puternică și rapidă este construită direct pentru cele mai mari exemplare de știucă, șalău, dar și pentru capturarea exemplarelor mai mici de somn. Am subordonat acestui scop tot conceptul acestei lansete rezistente.

**PL** Agresywne drapiezniki mają teraz nowego przeciwnika - Delphin ZIRCON. To sztywne, mocne wędzisko o szybkiej akcji zostało skonstruowane pod kątem szczupaków, sandaczy oraz mniejszych sumów. Temu założeniu podporządkowaliśmy cały projekt wytrzymałej wędki.



OC:	↕	👜	⚖️	📏	⚙️
110380240	240cm / 60g	125cm	150g	24T	2
110380260	260cm / 60g	135cm	165g	24T	2



## Delphin HARDER

**EN** This rod is designed for vertical spinning. It is an answer for those, who normally find the standard rods too soft. HARDER deserves its name right.

**SK** Tento prút je určený primárne pre vertikálnu prívlač. Je odpoveďou pre tých, ktorým štandardne tuhé prúty prídu príliš mäkké. HARDER nezostáva nič dlžný svojmu menu.

**HU** Ezt a botot elsősorban vertikális pergetőhorgászatra tervezték. Ez a válasz azoknak, akiknek az általános botokat túl lágyak találják. A HARDER nem marad adósa nevének.

**RO** Această lansetă este destinată în special pentru spinning vertical. Este răspunsul pentru aceia pentru care lanselele cu rigiditate standard li se par prea moi. HARDER nu rămâne dator cu nimic numelui său.

**PL** Wędka ta została zaprojektowana jako vertical spinning. Jest to odpowiedź dla wszystkich tych, którzy uważają normalnie standardowe wędki za zbyt miękkie. HARDER zasługuje na swoją nazwę.



OC:	↕	👜	⚖	📏	⚙
101000307	180cm / 60g	96cm	150g	30T	2
101000308	210cm / 60g	110cm	166g	30T	2

## Delphin HYPNOOSA

**EN** At the first sight you will be attracted by its handle which is made of colourful camouflage with the use of shiny green, brown and green colours. It will hypnotize all huge predators! Rods are for everyone who does not like raddled conventions.

**SK** Na prvý pohľad upúta rukoväť, ktorá je tvorená farebnou kamuflážou s použitím farieb žiarivá zelená, hnedá a zelená. Zhypnotizujte všetky veľké dravce! Prúty pre všetkých, ktorým nič nehovorí zažitá konvencia.

**HU** Első pillantásra megnyeri a nyél terepszínű mintázata élénkzöld, barna és zöld színekkel. Hipnotizáljon minden nagy ragadozót! Pergető bot mindazoknak, akiknek nem mondanak semmit a megszokott szabályok.

**RO** La prima vedere atrage atenția mânerul care este creat dintr-un camuflaj colorat cu utilizarea culorilor verde strălucitor, maro și verde. Va hipnotiza toți prădătorii mari! Lansele pentru toți, căroră nu le spun nimic convențiile de rutină.

**PL** Na pierwszy rzut oka przyciągnie Cię dolnik wykonany z wykorzystaniem barw kolorowego kamuflażu - błyszczącej zieleni, brązu i zieleni. Zahipnotyzuj wszystkie ogromne drapieżniki! Wędki przeznaczone są dla wszystkich tych, którzy nie lubią tradycyjnych konwencji.



OC:	↕	👜	⚖	📏	⚙
110386210	210cm / 60g	110cm	120g	24T	2
110386240	240cm / 60g	125cm	150g	24T	2
110386260	260cm / 60g	135cm	164g	24T	2
110386300	300cm / 60g	155cm	200g	24T	2



## Delphin MURENA

**EN** Stronger, more aggressive and faster, these words can for the slogan for this extremely thin rod in its category perfect for fishing for predators like zander, pike or catfish.

**SK** Silnejšie, agresívnejšie, rýchlejšie! Aj to by mohol byť slogan tohto, na danú kategóriu až šokujúco štíhleho prútu, ktorého cieľovými úlovkami sú kapitálne dravce ako zubáč, štika, či sumec!

**HU** Erősebb, agresszívabb, gyorsabb! Ez is lehetne a szlogenje ennek a botnak, mely kategóriára szokatlanul karcsú és a célfogás a kapitális ragadozók fogas, csuka vagy harcsa!

**RO** Mai puternic, mai agresiv, mai rapid! Acesta ar putea fi sloganul acestui băț subțire al cărei ținte sunt prădătorii capitali cum ar fi șalăul, știuca sau somnul! În plus față de blăncul rezistent, avem, de asemenea, un mâner confortabil din spumă cu capăt din cauciuc. Blăncul a rămas la fel de frumos.

**PL** Silniejszy, bardziej agresywny, szybszy! Właśnie te słowa doskonale opisują kategorię tych niebywale cichych wędzisk, których celem są ryby drapieżne, jak sandacz, szczupak czy sum!



OC:	↕	⟨ ⟩	⚖	🗜	⚙
101000311	240cm / 100g	125cm	206g	24T	2 <b>NEW '20</b>
110385270	270cm / 100g	139cm	230g	24T	2
110385300	300cm / 100g	155cm	265g	24T	2

## Delphin RIVERA

**EN** Delphin RIVERA is a two-section rod suitable for huchen fishing (also know as the Danube salmon), which comes in attractive black and red color combination.

**SK** Pre lov našej kráľovnej riek prinášame na trh dvojdiel menom RIVERA, ktorá je v peknej červenej a čiernej farebnej kombinácii a zaujme ihneď na prvý pohľad.

**HU** Folyóink királynőjének horgászatahoz forgalomba hozzuk a kétrészes RIVERA-t, amely szép vörös és fekete színű kombinációban van, és azonnal magával ragadja.

**RO** Pentru pescuirea reginei râurilor noastre aducem pe piață lanseta din două piese RIVERA care este într-o combinație coloristică frumoasă roșu cu negru și va capta imediat la prima vedere.

**PL** Delphin RIVERA to dwuczęściowa wędka odpowiednia do połowów głowacic, która występuje w atrakcyjnej kombinacji czerni i czerwieni.



OC:	↕	⟨ ⟩	⚖	🗜	⚙
101000313	210cm / 150g	110cm	96g	24T	2
101000314	240cm / 150g	125cm	104g	24T	2



# Delphin ZEPHYR Travel

**EN** The next in line of very successful series Delphin ZEPHYR in a telescopic make. It is built on thin blanks and thanks to tied guides it is hard to identify that this is a telescopic rod.

**SK** Pokračovateľ veľmi úspešnej série Delphin ZEPHYR, tentokrát v teleskopickom vyhotovení. Séria je postavená na štíhlych blankoch a vďaka viazaným očkám je pri rozložení prúte ťažké identifikovať, že sa jedná o prút teleskopický.

**HU** A nagyon sikeres Delphin ZEPHYR sorozat folytatása teleszkopikus változatban. A sorozat, a karcsú blanknak valamint a kötött gyűrűknek köszönhetően széthúzott állapotban nehezen hisszük el, hogy teleszkopikus botról van szó.

**RO** Succesorul seriei reușite Delphin ZEPHYR, de data aceasta într-o versiune telescopică. Este construită dintr-un material subțire și datorită inelelor legate, este greu de identificat că este vorba despre o lansetă telescopică.

**PL** Następca bardzo udanej serii Delphi ZEPHYR, tym razem w wersji teleskopowej. Seria bazuje na smukłych blankach, a dzięki pętelkowym oczkom trudno jest przy rozłożonej wędce określić, że jest to węda teleskopowa.



OC:	↕	📦	⚖️	📏	⚙️
110378505	180cm / 30g	69cm	105g	24T	4 / TELE
110378515	215cm / 30g	62cm	140g	24T	4 / TELE
110378540	240cm / 30g	69cm	140g	24T	4 / TELE
110378570	270cm / 30g	66cm	180g	24T	5 / TELE

# Delphin AZTEC

**EN** Telescopic rod does not longer mean that it is a lower quality rod. High quality of telescopic rods can be proved by the series of telescopic rod AZTEC which compact size is combined with high quality of components.

**SK** Teleskopický prút už dávno neznamená automaticky nižšiu kvalitu. To dokazuje rad teleskopov AZTEC, ktoré v sebe snúbia kompaktné rozmery pri zachovanej kvalite komponentov.

**HU** A teleszkópos bot már régen nem jelenti automatikusan az alacsonyabb minőséget. Ezt bizonyítja az AZTEC teleszkópos bot sorozat is, amelyben a kompakt méreteket és az összetevők megőrzött minőségét kombináljuk.

**RO** O lansetă telescopică nu mai înseamnă demult și o calitate mai scăzută. Acest lucru îl demonstrează seria de lansete telescopice AZTEC, în care se îmbină dimensiunile compacte cu păstrarea calității componentelor.

**PL** Wędką teleskopową nie oznacza niższej jakości. Dowodem na to jest seria wędek teleskopowych AZTEC, które łączą w sobie kompaktowe wymiary z wysoką jakością komponentów.

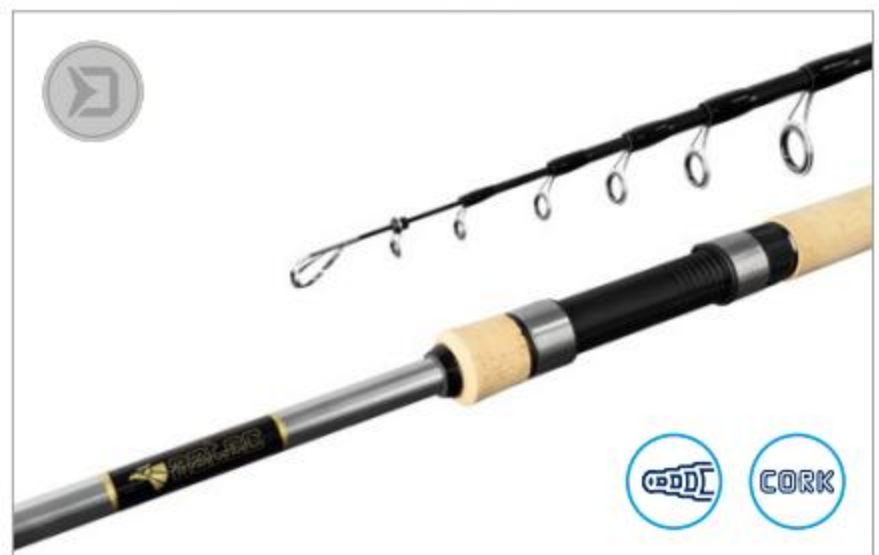

OC:	↕	📦	⚖️	📏	⚙️
110383318	180cm / 10-30g	50cm	123g	24T	6 / TELE
110383321	210cm / 10-30g	51cm	134g	24T	7 / TELE
110383324	240cm / 10-30g	52cm	139g	24T	7 / TELE



# Delphin TELEPIKES



**EN** Delphin TELEPIKES is a new telescopic and very light carbon rod, designed for all the enthusiasts, who like fishing for pikes on a specific fishing technique called 'under-the-tip-of-the-rod technique'. The rod is equipped with 7 single-leg lightweight SiC guides tied up with rubber stoppers, to protect every section from damage during folding and transport. The reel seat is of a lightweight construction and we have used simple clamp fixing system by purpose, for the weight reduction and the overall balance of the rod.

**SK** Tohtoročnou novinkou pre vyznávačov lovu na rybkú je teleskopický a zároveň veľmi ľahký uhlíkový prút určený špeciálne na tzv. lov štúk pod špičkou prútu. Na prúte je 7 jednopätkových a ľahkých SiC očiek vyviazaných s gumenými stopermi, ktoré chránia jednotlivé sekcie pred poškodením dielov najmä pri skladaní a transporte. Sedlo navijáka je ľahké a jednoduché upínacie sedlo, aby sme znížili hmotnosť a vyváženosť prútu.

**HU** A Delphin TELEPIKES a kishalás ragadozóhorgászok szerelmeseinek idej újdonása egy teleszkópos és nagyon könnyű karbon bot, amelyet kifejezetten a csuka fogására a bot spicce alatt terveztek. A bot 7 egyes talpú könnyű SiC gyűrűkkel és gumis stopperekkel van felszerelve, amelyek megvédik az egyes tagokat a sérüléseitől, különösen összetolás és szállítás során. Az orsónyereg könnyű csatos rögzítésű, amely csökkenti a bot súlyát és jól kiegyensúlyozza.

**RO** Noutatea din acest an pentru fanii pescuitului la peștișor este lanseta telescopică și în același timp foarte ușoară din carbon destinată special pentru așa numitul pescuit al știucilor sub vârful lanșetei. Pe lanșetă sunt 7 inele SiC ușoare cu un picior legate cu stopere de cauciuc, care protejează secțiunile individuale împotriva deteriorării pieselor în special la pliere și transport. Suportul mulinetei este ușor și simplu, pentru a diminua masa și echilibrarea lanșetei.

**PL** Delphin TELEPIKES to nowa teleskopowa i bardzo lekka wędka z włókna węglowego, zaprojektowana dla wszystkich entuzjastów, którzy lubią łowić szczupaki przy użyciu metody żywcowej. Wędka jest wyposażona w 7 sekcji z lekkimi przyłotkami SiC i gumowymi stoperami, aby chronić każdą sekcję przed uszkodzeniem podczas składania i transportu. Uchwyt kołowrotka ma lekką konstrukcję i zastosowaliśmy prosty system mocowania.



OC:

101000556

↕

6m / 85g

📦

135cm

🏷️

562g

📏

24T

⚙️

TELE



<b>Gold class</b>	EN	
top components without compromises		
<b>Zlatá trieda</b>	SK	
top komponenty bez kompromisov		
<b>Arany kategória</b>	HU	
top alapanyagok kompromisszumok nélkül		
<b>Clasa de Aur</b>	RO	
componente de top fără compromisuri		
<b>Gold class</b>	PL	
najlepsze komponenty bez kompromisów		
<b>Silver class</b>	EN	
unmatched price / quality ratio		
<b>Strieborná trieda</b>	SK	
bezkonkurenčný pomer cena / kvalita		
<b>Ezüst kategória</b>	HU	
páratlan ár / minőség arány		
<b>Clasa de Argint</b>	RO	
raportul preț / calitate fără concurență		
<b>Silver class</b>	PL	
niezrównany stosunek ceny do jakości		
<b>Bronze class</b>	EN	
reliable product for a great price		
<b>Bronzová trieda</b>	SK	
spofahlivý produkt s výhodnou cenou		
<b>Bronz kategória</b>	HU	
megbízható termék kedvező áron		
<b>Clasa de Bronz</b>	RO	
produs fiabil la un preț avantajos		
<b>Bronze class</b>	PL	
niezawodny produkt w doskonałej cenie		
<b>Cork handle</b>	EN	
Korková rukoväť	SK	
Parafa nyél	HU	
Măner plută	RO	
Uchwyt z korka	PL	
<b>Carbon type</b>	EN	
Typ uhlíkových vlákien	SK	
Karbon tipusa	HU	
Tip Carbon	RO	
Rodzaj węgla	PL	

# FEEDER RODS

Feedrové prúty  
Feeder botok  
Lansete feeder  
Feedery



# Delphin TIPO Feeder tips set



**EN** Favourable set of spare feeder tips for every shop! Thanks to balanced ratio of individual stiffness, diameters as well as materials used they can always offer the right feeder tip for their rod. The tips are made of Glass-Carbon or Carbon. Each tip has got 6 guides and the length of 51cm. The whole set Delphin TIPO contains of up to 20 tips of the mostly used diameters. It is well-arranged in a textile case and colourfully marked together with the description. After some tips are sold, you can additionally buy them without the need to buy the whole set.

**SK** Výhodný set náhradných feedrových špičiek pre každú predajňu! Vďaka vyváženému pomeru jednotlivých tvrdostí, priemerov aj použitého materiálu dokážete svojim zákazníkom vždy ponúknuť správnu feedrovú špičku pre ich prút. Špičky sú vyrobené buď z materiálu GlassCarbon, alebo Carbon. Každá špička má 6 očiek a dĺžku 51cm. Celá sada Delphin TIPO obsahuje až 20 špičiek tých najbežnejších priemerov. Je prehľadne zabalená v textilnom puzdre a kompletne označená farebne aj popismi. Jednotlivé typy je možné následne po vypredaní aj dokupovať, bez nutnosti zakúpenia celej sady.

**HU** Egy előnyös feeder spiccc szett minden üzletnek! A keménység, az átmérő és az alapanyag kiegyensúlyozott arányának köszönhetően lehetővé teszi, hogy kiszolgálja minden vásárlóját feeder spiccek tekintetében. A feeder spiccek alapanyaga GlassCarbon vagy Carbon. Minden spicc 6 gyűrűvel van ellátva és 51 cm hosszú. A Delphin TIPO szett 20 spiccből áll a leggyakoribb átmérőkből. Textil tokban van csomagolva, mely jól áttekinthető, valamint színekkel és leírással van ellátva. Az egyes spicceket külön-külön is tudja pótolni eladás után, nem szükséges az egész szett megvásárlása.

**RO** Un set avantajos de vârfuri de rezervă feeder pentru fiecare magazin! Datorită raportului echilibrat al durităților, diametrelor și materialelor folosite reușiți să oferiți clienților dumneavoastră întotdeauna vârful feeder corect pentru lanseta lor. Vârfurile sunt fabricate ori din materialul GlassCarbon, ori Carbon. Fiecare vârf are 6 inele și lungimea de 51 cm. Întregul set Delphin TIPO conține până la 20 de vârfuri cu cele mai uzuale diametre. Este ambalat într-o husă textilă și marcată color și cu înscrisuri. După epuizarea stocului tipurile individuale pot fi cumpărate și separat, fără obligativitatea cumpărării întregului set.

**PL** Zestaw zapasowych szczytówek feedrowych. Idealne do każdego sklepu wędkarskiego. Dzięki zrównoważonemu stosunkowi twardości, średnicy i użytego materiału poszczególnych sztuk zawsze można zaoferować klientom odpowiednią szczytówkę do wędziska. Szczytówki wykonane są z GlassCarbon lub Carbon. Każda szczytówka ma 6 oczek i długość 51 cm. Cały zestaw Delphin TIPO zawiera do 20 szczytówek najpopularniejszych średnic. Jest starannie zawinięty w futerał tekstylny i oznaczony kolorami i opisami. Poszczególne typy można dokupić po sprzedaży bez konieczności kupowania całego zestawu.



OC:		
130930001	Delphin TIPO	20x

OC:					
130930002	GLASSCARBON	SG	LIGHT	●	2.8
130930003	GLASSCARBON	SG	LIGHT	●	3.0
130930004	GLASSCARBON	SG	LIGHT	●	3.2
130930005	GLASSCARBON	SG	LIGHT	●	3.5
130930006	GLASSCARBON	SG	MEDIUM	●	2.8
130930007	GLASSCARBON	SG	MEDIUM	●	3.0
130930008	GLASSCARBON	BG	MEDIUM	●	3.2
130930009	GLASSCARBON	BG	MEDIUM	●	3.5
130930010	CARBON	BG	HEAVY	●	2.8
130930011	CARBON	BG	HEAVY	●	3.0
130930012	CARBON	BG	HEAVY	●	3.2
130930013	CARBON	BG	HEAVY	●	3.5



# Delphin WASABI Feeder

**EN** WASABI rod series is a proof, that with an efficient production and unconventional thinking, it is possible to produce a reliable rod of good qualities. It is affordable rod, which provides you with quality fishing experience!

**SK** WASABI je dôkazom, že pri efektívnej výrobe a nekonvenčnom myslení je možné vyrobiť spoľahlivý prút s dobrými vlastnosťami, ktorý vás finančne nezruinuje, no napriek tomu vám dopraje kvalitný zážitok z rybačky!

**HU** A WASABI bizonyíték arra, hogy a hatékony gyártás és a nem szokásos gondolkodásmód révén megbízható, jó tulajdonságokkal rendelkező botot lehet előállítani, amely pénzügyi szempontból nem teszi tönkre, de mégis minőségi horgász élményt nyújt!

**RO** WASABI constituie dovada, că în cazul unei producții eficiente și gândirii neconvenționale este posibilă producerea unei lansete fiabile cu caracteristici bune care nu vă ruinează financiar ci dimpotrivă, vă oferă o satisfacție de calitate din pescuit.

**PL** Seria wędek WASABI jest dowodem na to, że dzięki wydajnej produkcji i niekonwencjonalnemu myśleniu możliwe jest wyprodukowanie niezawodnej wędkę dobrej jakości. Jest to niedroga wędka, która zapewnia wysoką jakość wędkowania!



OC:	↕	📦	⚖️	📏	⚙️
101000557	300cm / 100g	252cm	252g	Composite	3
101000558	330cm / 100g	278cm	278g	Composite	3
101000559	360cm / 100g	378cm	378g	Composite	3

101000863	Spare CarbonGlass Tip WASABI	LIGHT	●	1x	101000865	Spare CarbonGlass Tip WASABI	HEAVY	○	1x
101000864	Spare CarbonGlass Tip IMPALA	MEDIUM	●	1x					

# Delphin ANUBIS

**EN** Despite its lower price, this rod is a great companion when fishing with feeder. The rod is built on 24T carbon blank which guarantees its nice weight and a very good blank's reaction.

**SK** Feedrový prút, ktorý je napriek priaznivej obstarávacej cene plne funkčným spoločníkom pri love s krmítkami. Prút je postavený na blanku z karbónu 24T, čo mu zaručuje príjemnú hmotnosť a veľmi dobré reakcie blanku.

**HU** Feeder bot, melynek a kedvező beszerzési ára ellenére egy tökéletes társ feederes horgászatra. A bot 24T karbon blankra épül, melynek köszönhetően könnyű és gyors reakciójú.

**RO** Lansetă feeder care este un companion ideal pentru pescuitul cu mitor, în ciuda prețului favorabil. Lanseta este construită pe un blank de carbon 24T, ceea ce garantează o greutate plăcută și o reacție foarte bună a blankului.

**PL** Feedowa wędka, która pomimo korzystnej ceny, jest idealna do połowu z koszami. Wędka jest zbudowana z 24T blanku z włókna węglowego, który gwarantuje odpowiednią wagę i bardzo dobrą reakcję blanku.

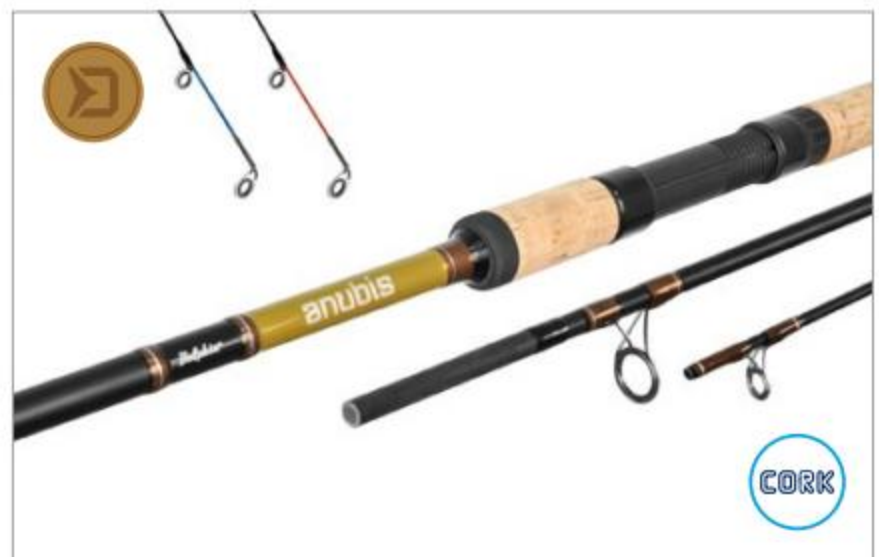

OC:	↕	📦	⚖️	📏	⚙️
130386100	360cm / 100g	126,5cm	295g	24T	2

130386190	Spare Tip ANUBIS	SOFTER	●	1x	130386195	Spare Tip ANUBIS	STRONGER	●	1x
-----------	------------------	--------	---	----	-----------	------------------	----------	---	----



# Delphin **SYMBOL** Feeder



**EN** Delphin SYMBOL Feeder is a popular series of feeder rods. Its first generation have earned its reputation of reliable rods under all conditions. In addition, the second generation of the Symbol Feeder offers a brand new and attractive design. Due to its attributes and its visual, it transforms the new SYMBOL feeder series into a design piece that is at least one class ahead.

**SK** Delphin SYMBOL Feeder je obľúbená séria feedrových prútov, ktorá si už v prvej generácii vyslúžila povesť spoľahlivých "držiakov" a neúnavných "pracantov". Druhá generácia Symbolu navyše ponúka úplne nový atraktívny dizajn, ktorý razom mení doteraz výhradne čiernu sériu na dizajnový kúsok, ktorý vizuálom a schopnosťami patrí minimálne o jednu triedu vyššie.

**HU** A Delphin SYMBOL Feeder egy népszerű feeder sorozat, amelynek már az első generációja megszerezte a fáradszátlan, megbízható „munkás” hírnevét. Ezenkívül a Symbol második generációja vadonatúj, vonzó formatervezést kínál, amely a botot küllemében legalább egy szinttel fejebbre helyezi.

**RO** Delphin SYMBOL Feeder este seria îndrăgită de lansete feeder care deja din prima generație și-a dobândit renumele de sculă fiabilă. A doua generație de Simbol oferă în plus un design complet nou și atractiv care schimbă brusc seria exclusiv neagră într-o piesă de design care prin capacitatea vizuale se încadrează minim cu o clasă mai sus.

**PL** Delphin SYMBOL Feeder to popularna seria wędek feederowych. Pierwsza generacja zdobyła reputację niezawodnych wędek w każdych warunkach. Druga generacja Symbol Feeder oferuje zupełnie nowy i atrakcyjny wygląd. Ze względu na swoje atrybuty i wygląd zmienia tę serię wędek w konstrukcję, która wyprzedza co najmniej o jedną klasę konkurencję.



OC:	↕	📦	⚖️	📏	⚙️
101000300	360cm / 120g	125cm	254g	24T	3
101000301	360cm / 140g	125cm	268g	24T	3
101000302	390cm / 160g	136cm	293g	24T	3



# Delphin MAGMA M3

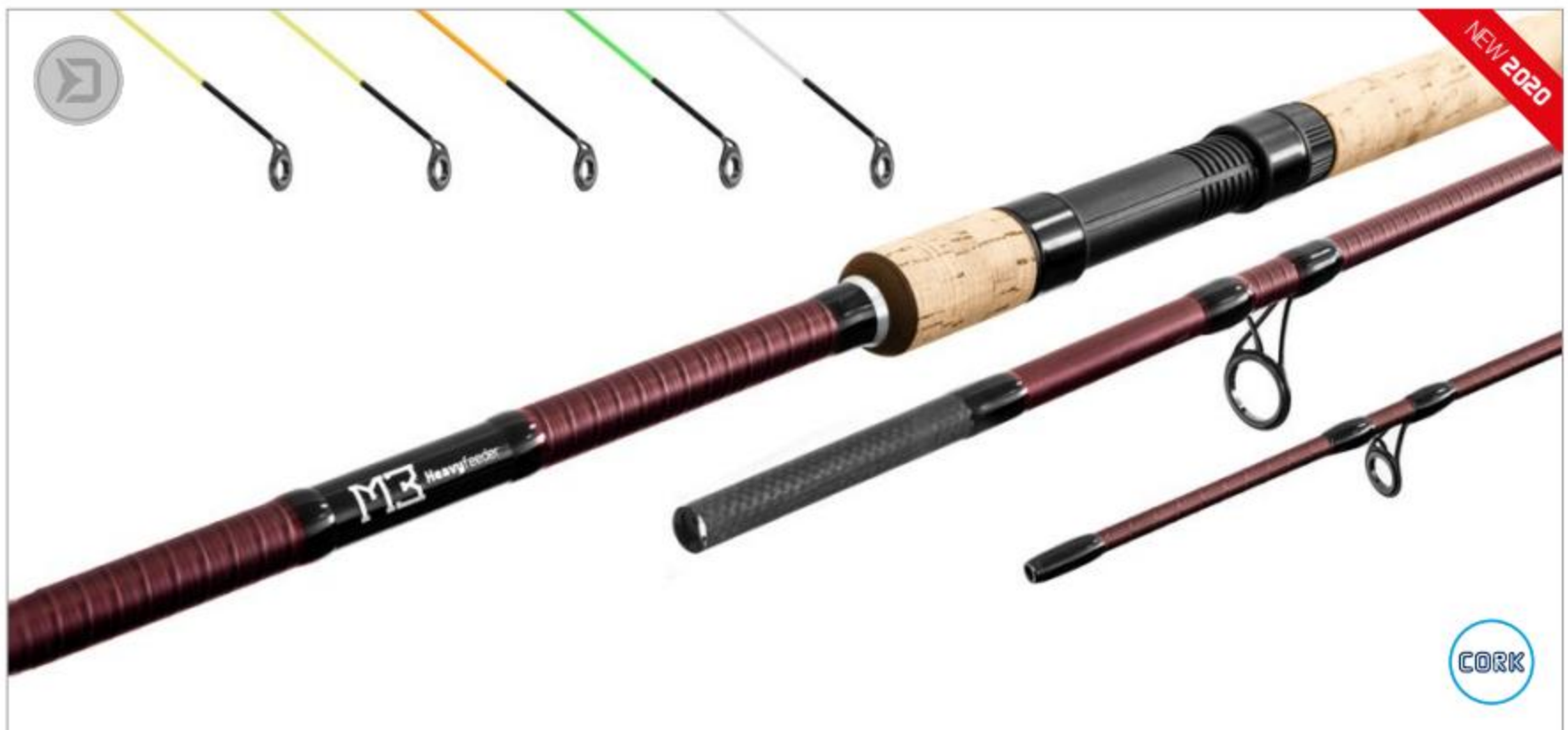

**EN** Delphin MAGMA M3 range available in bordeaux red color, is the third successor to Delphin's most successful series of feeder rods. We have tried to keep all the features that make these rods a bestseller, but nevertheless, we have also added something brand new to push the level of quality, reliability and enjoyment of fishing even further.

**SK** Rada vínovo bordových prútov Delphin MAGMA M3 je už tretím pokračovateľom najúspešnejšej série feedrových prútov značky Delphin. Snažili sme sa zachovať všetko to, čo robí tieto prúty bestsellermi, ale aj pridať niečo úplne nové, aby sme opäť posunuli vyššie pomyselnú latku kvality, pôžitku z rybačky a spoľahlivosti.

**HU** A Delphin MAGMA M3 bordó bot sorozat a Delphin legsikeresebb feederbotjainak harmadik generációja. Igyekeztünk mindent megtartani, ami ezeket a botokat bestsellerekké teszi, és hozzáadni valami vadonatújat is, hogy ismét a minőség szintét egy újabb szintre emeljük.

**RO** Seria de lansete de culoarea roșu închis a vinului Delphin MAGMA M3 este deja al treilea continuator al celei mai de succes serii de lansete pentru feeder de la marca Delphin. Am încercat să păstrăm totul ce ceea ce face aceste lansete bestsellere, dar să și adăugăm ceva nou, pentru ca să ridicăm din nou mai sus ștacheta imaginată a calității, satisfacția din pescuit și fiabilitatea.

**PL** Delphin MAGMA M3 dostępna w kolorze bordowym jest trzecim następcą najbardziej udanej serii wędek Delphin. Staraliśmy się zachować wszystkie cechy, które sprawiają, że te wędkę są bestsellerem, ale dodaliśmy również coś zupełnie nowego, aby jeszcze bardziej podnieść poziom jakości, niezawodności i radości z łowienia.



OC:	↕	📦	⚖️	📏	⚙️
101000289	300cm / 90g (Light)	105cm	184g	24T	3
101000290	330cm / 90g (Light)	115cm	206g	24T	3
101000291	360cm / 90g (Light)	126cm	226g	24T	3
101000292	360cm / 120g (Medium)	125cm	238g	24T	3
101000293	360cm / 150g (Heavy)	125cm	258g	24T	3
101000294	390cm / 150g (Heavy)	136cm	286g	24T	3
101000297	360cm / 215g (Method) <a href="#">page 51</a>	126cm	286g	24T	3
101000298	400cm / 215g (Method) <a href="#">page 51</a>	140cm	316g	24T	3
101000299	430cm / 215g (Method) <a href="#">page 51</a>	149cm	342g	24T	3

130380900	Tips set Delphin Magma LIGHT+DUO	-	-	5x			
130380902	Tips set Delphin Magma MEDIUM	-	-	5x			
130380903	Tips set Delphin Magma HEAVY	-	-	5x			
130380911	Spare Tip Magma LIGHT+DUO	U.LIGHT	🟡	1x			
130380912	Spare Tip Magma LIGHT+DUO	LIGHT	🟠	1x			
130380913	Spare Tip Magma LIGHT+DUO	MEDIUM	🟢	1x			
130380914	Spare Tip Magma LIGHT+DUO	HEAVY	⊖	1x			
130380921	Spare Tip Magma MEDIUM	U.LIGHT	🟡	1x			
130380922	Spare Tip Magma MEDIUM	LIGHT	🟠	1x			
130380923	Spare Tip Magma MEDIUM	MEDIUM	🟢	1x			
130380924	Spare Tip Magma MEDIUM	HEAVY	⊖	1x			
130380931	Spare Tip Magma HEAVY	U.LIGHT	🟡	1x			
130380932	Spare Tip Magma HEAVY	LIGHT	🟠	1x			
130380933	Spare Tip Magma HEAVY	MEDIUM	🟢	1x			
130380934	Spare Tip Magma HEAVY	HEAVY	⊖	1x			



# Delphin MAGMA M3 DUO

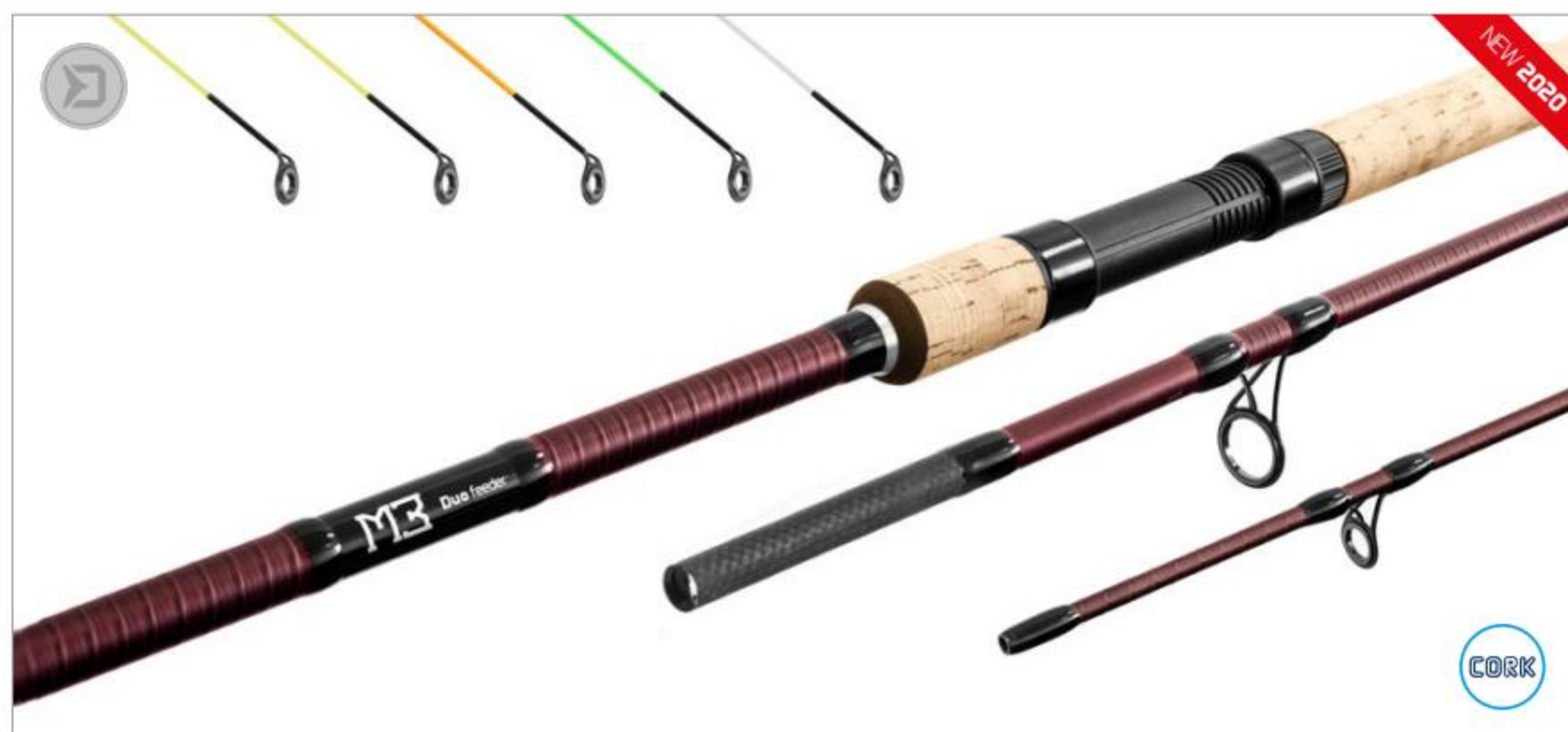

**EN** Delphin MAGMA M3 DUO available in bordeaux red color is the member of Delphin's most successful series of feeder rods equipped with the extension part. We have tried to keep all the features that make these rods a bestseller, but nevertheless, we have also added something brand new to push the level of quality, reliability and enjoyment of fishing even higher.

**SK** Rada vínovo bordových prútov Delphin MAGMA M3 DUO je členom najúspešnejšej série feedrových prútov s predlžovacím dielom značky Delphin. Snažili sme sa zachovať všetko to, čo robí tieto prúty bestsellermi, ale aj pridať niečo úplne nové, aby sme opäť posunuli vyššie pomyselnú latku kvality, pôžitku z rybačky a spoľahlivosti.

**HU** A Delphin MAGMA M3 DUO bordó bot sorozat a Delphin legsikere-sebb feederbotjainak harmadik generációja. Igyekeztünk mindent megtartani, ami ezeket a botokat bestsellerekké teszi, és hozzáadni valami vadonatújat is, hogy ismét a minőség szintét egy újabb szintre emeljük.

**RO** Gama de lansete de culoarea roșu închis a vinului Delphin MAGMA M3 DUO face parte din seria cea mai de succes a lansetelor feeder cu piesă prelungitoare marca Delphin. Am încercat să păstrăm totul ce ceea ce face aceste lansete bestsellere, dar să și adăugăm ceva nou, pentru ca să ridicăm din nou mai sus ștacheta imaginată a calității, satisfacția din pescuit și fiabilitatea.

**PL** Delphin MAGMA M3 DUO dostępna w kolorze bordowym jest trzecim następcą najbardziej udanej serii wędek Delphin. Staraliśmy się zachować wszystkie cechy, które sprawiają, że te wędkę są bestsellerem, ale dodaliśmy również coś zupełnie nowego, aby jeszcze bardziej podnieść poziom jakości, niezawodności i radości z łowienia.



OC:	↕	🛒	⚖️	📏	⚙️
101000295	300-360cm / 90g	106cm	238g	24T	3
101000296	330-390cm / 100g	115cm	243g	24T	3

130380900	Tips set Delphin Magma LIGHT+DUO	-	-	5x
130380911	Spare Tip Magma LIGHT+DUO	U.LIGHT	🟡	1x
130380912	Spare Tip Magma LIGHT+DUO	LIGHT	🟠	1x
130380913	Spare Tip Magma LIGHT+DUO	MEDIUM	🟢	1x
130380914	Spare Tip Magma LIGHT+DUO	HEAVY	⬜	1x



# Delphin LEGIA II



**EN** As known from its name, it is a successor of a successful first generation of feeder rod Delphin LEGIA. When designing it, we paid attention to your reflections and observations and the new LEGIA is the rod which is one level higher than the previous one.

**SK** Ako už názov napovedá, jedná sa o pokračovateľa úspešnej prvej generácie feeder prútu Delphin LEGIA. Pri tvorbe dvojky sme sa rozhodli vypočítať vaše postrehy a nová LEGIA je prútom, ktorý je možné zaradiť ešte o level vyššie.

**HU** Mint már a neve is sugallja, a sikeres első generációs Delphin Legeia feeder botok folytatásáról van szó. A kettes gyártásánál figyelembe vettük az észrevételeiket, ennek köszönhetően az új Légia feeder bot egy szintet feljebb lépett.

**RO** Așa cum o spune și denumirea, este vorba de urmașa primei generații de succes a lansetei feeder Delphin LEGIA. La crearea urmașei am decis să ascultăm sugestiile dumneavoastră iar Legia nouă este lanseta care poate fi încadrată cu un nivel mai sus.

**PL** LEGIA II to już druga generacja, trzyczęściowej wędki feederowej marki DELPHIN. Projekt odzwierciedla potrzeby wędkarzy, dlatego nowa LEGIA jest wędką, którą można klasyfikować o poziom wyżej.



OC:	↕	📦	🏷️	📏	⚙️
130385010	330cm / 80g	●●●	106cm	200g	24T 3
130385020	360cm / 80g	●●●	126cm	216g	24T 3
130385030	360cm / 120g	●●○	126.5cm	230g	24T 3

130385033	Spare Tip Set LEGIA II 80g	-	-	3x	
130385034	Spare Tip Set LEGIA II 120g	-	-	3x	
130385037	Spare CarbonGlass Tip LEGIA II 80g	U. LIGHT	●	1x	
130385038	Spare CarbonGlass Tip LEGIA II 80g	LIGHT	●	1x	

130385039	Spare Carbon Tip LEGIA II 80g	MEDIUM	●	1x	
130385041	Spare CarbonGlass Tip LEGIA II 120g	LIGHT	●	1x	
130385042	Spare CarbonGlass Tip LEGIA II 120g	MEDIUM	●	1x	
130385043	Spare Carbon Tip LEGIA II 120g	HEAVY	○	1x	

# Delphin IMPALA Feeder

**EN** The reborn series of the Impala rods also now available as a Feeder rod! Their blank can be described as slim and very fast with perfect action. This rod will let you to fight every fish with pure enjoyment.

**SK** Znovuzrodený model Impala v úplne už aj vo feedrovej verzii! Vyznačujú sa štíhlym a veľmi rýchlym blankom a dokonalou akciou. Zdoľate s nimi každú rybu s pôžitkom.

**HU** Az újjászületett Impala feeder verzióban! Karcsú és nagyon gyors blank jellemzi tökéletes akcióval. Minden halat örömmel fog fārasztani. A blank elegāns matt barna mintázattal, rēz elemekkel, amelyek beleolvadnak a környező természetbe, és gyönyörűek mutatnak a parton.

**RO** Modelul nou născut Impala în versiune completă, deja și feeder! Se remarcă prin blāncul zvelt și foarte rapid cu acțiune perfectă. Veți stăpāni cu el cu satisfacție orice pește.

**PL** Impala odradza się w wersji feederowej! Charakteryzuje się smukłym i bardzo szybkim blankiem oraz idealną akcją. Z przyjemnością zatniesz każdą rybę.



OC:	↕	📦	🏷️	📏	⚙️
101000303	330cm / 95g		170cm	189g	24T 2
101000304	360cm / 125g		180cm	232g	24T 2

101000700	Spare Tip Set IMPALA	-	-	4x	
101000702	Spare CarbonGlass Tip IMPALA	MEDIUM	●	1x	
101000703	Spare Carbon Tip IMPALA	HEAVY	○	1x	



## Delphin OPIUM V2 Shrink

**EN** The second and improved version of favourite feeder rods OPIUM will attract all lovers of soft tips in a really short time. We built this very slim, but strong rod Light category on 30T carbon blank which is extraordinary slim and deals with braving bigger fish when using thin rigs.

**SK** Druhá, vylepšená verzia oblúbených feedrových prútov OPIUM, ktoré si počas krátkej doby získali srdcia všetkých nadšencov jemných špičiek. Veľmi štíhly, avšak silný prút kategórie Light sme postavili na 30T uhlíkovom blanku, ktorý napriek tomu, že je mimoriadne tenký, zvláda súboj aj s väčšími rybami pri použití tenkých nadväzcov.

**HU** A második, továbbfejlesztett változata a kedvelt Opium feeder botnak, mely rövid idő alatt megszerezte a finom spicceket kedvelők szívét. Nagyon karcsú, de erős bot a Light kategóriából, mely 30T karbon blankon alapul, annak ellenére, hogy rendkívül vékony, gond nélkül megállja a helyét nagyobb halak esetén is.

**RO** A doua versiune îmbunătățită a lansetelor feeder OPIUM care a cucerit în scurt timp inimile tuturor împătimitilor vărfurilor fine. Lansată foarte suplă, dar puternică din categoria Light am construit-o pe un blank de carbon 30T care, în ciuda faptului, că este foarte subțire, stăpânește duelul și cu peștii mai mari la utilizarea monturilor subțiri.

**PL** Druga, ulepszona wersja popularnych wędek feederowych OPIUM, które zdobyły serca wszystkich entuzjastów „szczytówek” w krótkim czasie. Bardzo cienka, ale mocna i lekka wędka, którą zbudowaliśmy na karbonowym blanku 30T, która pomimo swojej wyjątkowej smukłości, radzi sobie w pojedynkach z większymi rybami za pomocą cienkich żyłek.



OC:	↕	🛒	🏷️	📏	⚙️
130383410	330cm / 80g	116cm	195g	30T	3
130383415	360cm / 80g	126cm	225g	30T	3

130383898	CarbonGlass tips set OPIUM V2	-	-	3x
130383899	CarbonGlass tips set OPIUM V2	-	-	3x
130383710	Spare CarbonGlass tip OPIUM V2	LIGHT	●	1x

130383720	Spare CarbonGlass tip OPIUM V2	MEDIUM	●	1x
130383730	Spare CarbonGlass tip OPIUM V2	U. HEAVY	●	1x

## Delphin OPIUM V2 Cork

**EN** The second and improved version of favourite feeder rods OPIUM will attract all lovers of soft tips in a really short time. We built this very slim, but strong rod Light category on 30T carbon blank which is extraordinary slim and deals with braving bigger fish when using thin rigs.

**SK** Druhá, vylepšená verzia oblúbených feedrových prútov OPIUM, ktoré si počas krátkej doby získali srdcia všetkých nadšencov jemných špičiek. Veľmi štíhly, avšak silný prút kategórie Light sme postavili na 30T uhlíkovom blanku, ktorý napriek tomu, že je mimoriadne tenký, zvláda súboj aj s väčšími rybami pri použití tenkých nadväzcov.

**HU** A második, továbbfejlesztett változata a kedvelt Opium feeder botnak, mely rövid idő alatt megszerezte a finom spicceket kedvelők szívét. Nagyon karcsú, de erős bot a Light kategóriából, mely 30T karbon blankon alapul, annak ellenére, hogy rendkívül vékony, gond nélkül megállja a helyét nagyobb halak esetén is.

**RO** A doua versiune îmbunătățită a lansetelor feeder OPIUM care a cucerit în scurt timp inimile tuturor împătimitilor vărfurilor fine. Lansată foarte suplă, dar puternică din categoria Light am construit-o pe un blank de carbon 30T care, în ciuda faptului, că este foarte subțire, stăpânește duelul și cu peștii mai mari la utilizarea monturilor subțiri.

**PL** Druga, ulepszona wersja popularnych wędek feederowych OPIUM, które zdobyły serca wszystkich entuzjastów „szczytówek” w krótkim czasie. Bardzo cienka, ale mocna i lekka wędka, którą zbudowaliśmy na karbonowym blanku 30T, która pomimo swojej wyjątkowej smukłości, radzi sobie w pojedynkach z większymi rybami za pomocą cienkich żyłek.



OC:	↕	🛒	🏷️	📏	⚙️
130383420	330cm / 80g	116cm	195g	30T	3
130383426	360cm / 80g	126cm	225g	30T	3

130383898	CarbonGlass tips set OPIUM V2	-	-	3x
130383899	Carbon tips set OPIUM V2	-	-	3x
130383710	Spare CarbonGlass tip OPIUM V2	LIGHT	●	1x

130383720	Spare CarbonGlass tip OPIUM V2	MEDIUM	●	1x
130383730	Spare CarbonGlass tip OPIUM V2	U. HEAVY	●	1x



# Delphin RYTUAL



**EN** An exclusive range of feeder rods for those who are hard to please. With the RYTUAL rods your fishing trips will become rituals. A beautifully elegant blank from the Japanese TORAY carbon indicates that this is yet another member of the UnitY family. The semi-parabolic action of the matte polished blank with ideally placed double foot and single foot guides makes this special feeder rod a one in a kind rod that you will be happy to have whenever you head out to a body of water.

**SK** Exkluzívny rad feedrových prútov pre fajnšmekrov. S prútmí RYTUAL sa stane vaša rybačka rituálom. Nádherný elegantný blank z japonského TORAY karbónu napovedá, že sa jedná o ďalšieho člena rodiny UnitY. Poloparabolická akcia matného lešteného blanku a ideálne rozmiestnenie dvojstopkových a jednostopkových očiek robí z tohto feedrového špeciálu nezabudnuteľný prút, ktorý budete k vode brať s radosťou.

**HU** Az exkluzív feeder bot sor az ínyceneknek. A RYTUAL botokkal a horgászati szertartásá válik. A gyönyörű elegáns japán TORAY karbon blank elárulja, hogy az UnitY családhoz tartozik. A félparabola akciójú mat csiszolt fekete blankú bot az ideálisan elosztott kéttalpas és egytalpas gyűrűsor ebből a feeder specialistából egy kivételes botot képez, melyet örömmel visz magával a vízpartra.

**RO** Seria exclusivă de lansete feeder pentru cei inițiați. Cu lansetele RYTUAL pescuitul dumneavoastră devine un ritual. Blercul elegant din carbon japonez TORAY indică, că este vorba de un alt membru al familiei UnitY. Acțiunea semi parabolică a blercului mat lustruit și disponerea ideală a inelelor cu două și cu un picior fac din acest special feeder o lansetă de neuitat pe care o veți lua cu plăcere pe malul apei.

**PL** Ekskluzywna oferta wędek feederowych dla koneserów. Dzięki wędkom RYTUAL wędkowanie staje się rytuałem. Piękny elegancki wykrój z japońskiego węgla TORAY sugeruje, że jest to kolejny członek rodziny UnitY. Półparaboliczne działanie matowego polerowanego blanku i idealne rozłożenie dwu i jednostopowych przelotek sprawiają, że ten feeder jest niezapomnianym wędziskiem, który z przyjemnością zabierzesz na wodę.



OC:	↕	🛒	🏷️	🔧
130388360	360cm / Medium	●●●	127cm	207g
130388361	360cm / Light	●●●	127cm	202g
130388010	Spare Carbon tip RYTUAL	1 oz	● 1x	
130388015	Spare Carbon tip RYTUAL	1.5 oz	● 1x	
130388020	Spare Carbon tip RYTUAL	2.0 oz	● 1x	
130388130	Spare Carbon tip RYTUAL	3.0 oz	● 1x	



# HEAVY FEEDER RODS

Heavy feedrové prúty  
Erősebb feeder botok  
Lansete feeder grele  
Feedery rzeczne

Lansete - Lansete feeder grele / Horgászbotok - Erősebb feeder botok

## Delphin LONG SHOT

**EN** The fishing rod which name directly show its designation. Long casts and exact shots to chosen place, this is uncompromising LONG SHOT. This extraordinary feeder fishing rod from Slovak brand Delphin is designed for large water areas or wild rivers.

**SK** Prút ktorého názov priamo evokuje jeho určenie. Ďaleké hody a presné zásahy na vopred určené miesto, to je nekompromisný LONG SHOT. Tento výnimočný feedrový prút od značky Delphin je určený na veľké vodné plochy či mohutné rieky.

**HU** Egy bot, melynek már a neve a rendeltetésére utal. Távoli és pontos dobások az előre meghatározott helyre – ez a LONG SHOT, amely nem ismer kompromisszumot. A Delphin gyártmányú kivételes feeder horgászbot nagy vízfelületeken és masszív folyókon történő horgászatra alkalmas.

**RO** Lanseta al cărei denumire evocă direct destinația sa. Lansările lungi și aruncările în locul dinainte stabilit, acesta este LONG SHOT-ul fără compromisuri. Această lansetă feeder excelentă de la marca Delphin este destinată pentru marile suprafețe de apă sau marile cursuri de apă.

**PL** Wędka, którego sama nazwa wskazuje jego przeznaczenie. Dalekie rzuty i precyzyjne trafienia w ustalonym miejscu, to bezkompromisowa wędka Long Shot. Ta wyjątkowa wędka Delphin przeznaczona jest do dużych obszarów wodnych lub masywnych rzek.



OC:	↕	🛒	🏷️	🔧	⚙️
130381360	360cm / 3,5lbs	125cm	245g	24T	3
130381390	360cm / 3,5lbs	135cm	260g	24T	3
130381900	Spare Tips Set LONG SHOT	-	4x		
130381920	Spare Tip LONG SHOT	MEDIUM	1x		
130381930	Spare Carbon Tip LONG SHOT	HEAVY	1x		

Prúty - Heavy feedrové prúty / Horgászbotok - Erősebb feeder botok

Heavy feeder rods

Rods



# Delphin MAGMA M3 Method Feeder



**EN** Delphin MAGMA M3 range available in bordeaux red color, is the third successor to Delphin's most successful series of feeder rods. We have tried to keep all the features that make these rods a bestseller, but nevertheless, we have also added something brand new to push the level of quality, reliability and enjoyment of fishing even further.

**SK** Rada vínovo bordových prútov Delphin MAGMA M3 je už tretím pokračovateľom najúspešnejšej série feedrových prútov značky Delphin. Snažili sme sa zachovať všetko to, čo robí tieto prúty bestsellermi, ale aj pridať niečo úplne nové, aby sme opäť posunuli vyššie pomyselnú latku kvality, pôžitku z rybačky a spoľahlivosti.

**HU** A Delphin MAGMA M3 bordó bot sorozat a Delphin legsikeresebb feederbotjainak harmadik generációja. Igyekeztünk mindent megtartani, ami ezeket a botokat bestsellerekké teszi, és hozzáadni valami vadonatújat is, hogy ismét a minőség szintét egy újabb szintre emeljük.

**RO** Seria de lansete de culoarea roșu închis a vinului Delphin MAGMA M3 este deja al treilea continuator al celei mai de succes serii de lansete pentru feeder de la marca Delphin. Am încercat să păstrăm totul ce ceea ce face aceste lansete bestsellere, dar să și adăugăm ceva nou, pentru ca să ridicăm din nou mai sus ștacheta imaginară a calității, satisfacția din pescuit și fiabilitatea.

**PL** Delphin MAGMA M3 dostępna w kolorze bordowym jest trzecim następcą najbardziej udanej serii wędek Delphin. Staraliśmy się zachować wszystkie cechy, które sprawiają, że te wędki są bestsellerem, ale dodaliśmy również coś zupełnie nowego, aby jeszcze bardziej podnieść poziom jakości, niezawodności i radości z łowienia.



OC:	↕	📦	⚖️	📏	⚙️
101000297	360cm / 215g	126cm	286g	24T	3
101000298	400cm / 215g	140cm	316g	24T	3
101000299	430cm / 215g	149cm	342g	24T	3

101000695	Spare Tip Set M3 METHOD Feeder	-	-	5x	
101000696	CarbonGlass Tip M3 Feeder	LIGHT	●	1x	
101000697	CarbonGlass Tip M3 Feeder	MEDIUM	●	1x	
101000698	CarbonGlass Tip M3 Feeder	HEAVY	○	1x	
101000699	CarbonGlass Tip M3 Feeder	U. HEAVY	●	1x	







# Delphin RIVER TROPHY

**EN** Delphin RIVER TROPHY was designed and made when our customers made requirements for short, but solid feeder designed for fishing for carps or barbell in rivers. It can stop and keep even those biggest fishes against any obstacles and so you do not lose the advantage of a feeder rod.

**SK** Delphin RIVER TROPHY bol vytvorený na žiadosť zákazníkov, ktorí vyžadujú krátky a tuhý feeder, určený pre lov riečnych kaprov či mrien. Dokáže zastaviť a udržať aj tie najväčšie jedince pred prekážkou, pričom nestrácajú výhodu feederového prúta.

**HU** A Delphin RIVER TROPHY a rövid és szilárd, folyóvízi pontyok vagy márnák horgászatára alkalmas feedert kereső vásárlók igényeit kielégítve került kialakításra. A legnagyobb egyedeket is képes megállítani az akadály előtt, miközben megőrzi a feeder bot előnyeit.

**RO** Delphin RIVER TROPHY a fost creată la cererea clienților, care cer un feeder scurt și rigid, destinat pentru prinderea crapilor de râu sau a mreilor. Reușește să oprească și să mențină și cele mai mari exemplare înaintea obstacolului, fără să pierdeți avantajul lansetei feeder.

**PL** Delphin RIVER TROPHY został stworzony na życzenie klientów, którzy potrzebują krótkiego i sztywnego feedera, przeznaczonego do połowu karpia rzeczego lub brzany pospolitej. Jest w stanie zatrzymać i utrzymać nawet te największe osobniki przed przeszkodą, nie tracąc przewagi wędki feederowej.



OC:	↕	🛒	🏷️	📏	⚙️
130382303	300cm / 160g	106,5cm	202g	24T	3

130382900	Spare Carbon Tips Set RIVER	-	-	3x		
130382750	Spare CarbonGlass Tip RIVER	LIGHT	🔴	1x		
130382755	Spare CarbonGlass Tip RIVER	MEDIUM	🟢	1x		
130382760	Spare Carbon Tip RIVER	HEAVY	🟡	1x		
130382765	Spare Carbon Tip RIVER	U. HEAVY	🟠	1x		

# Delphin RIVER TROPHY X-TRA

**EN** RIVER TROPHY FEEDER X-TRA was designed for everyone who likes to fish on wide and massive rivers. This type of fishing requires the capacity to lean into the rod.

**SK** RIVER TROPHY FEEDER X-TRA bol vytvorený pre všetkých, ktorí preferujú lov na širokých a mohutných riekach. Pri takomto love je potrebné sa do prúta poriadne „oprieť“.

**HU** A RIVER TROPHY FEEDER X-TRA bot mindazoknak készült akik a széles és hatalmas folyókon horgásznak. Az ilyen horgászatnál szükséges, hogy a horgászbotba jól bele lehessen „kapaszkodni“.

**RO** RIVER TROPHY FEEDER X-TRA a fost creat pentru toți cei care preferă pescuitul pe râurile late și mari. La un asemenea pescuit trebuie să vă „sprijiniți” temeinic pe lansetă.

**PL** RIVER TROPHY FEEDER X-TRA został zaprojektowany dla wszystkich, którzy lubią łowić na szerokich rzekach o silnym nurcie. Ten rodzaj połowów wymaga parabolicznej pracy wędki o małym ugięciu.



OC:	↕	🛒	🏷️	📏	⚙️
130382310	360cm / 200g	125,5cm	305g	24T	3
130382315	400cm / 200g	138,5cm	330g	24T	3

130382850	Spare CarbonGlass Tip RIVER X-TRA	LIGHT	🔴	1x		
130382855	Spare CarbonGlass Tip RIVER X-TRA	MEDIUM	🟢	1x		
130382860	Spare Carbon Tip RIVER X-TRA	HEAVY	🟡	1x		
130382865	Spare Carbon Tip RIVER X-TRA	U. HEAVY	🟠	1x		



**EN Gold class**  
top components without compromises  
**SK Zlatá trieda**  
top komponenty bez kompromisov  
**HU Arany kategória**  
top alapanyagok kompromisszumok nélkül  
**RO Clasa de Aur**  
componente de top fără compromisuri  
**PL Gold class**  
najlepsze komponenty bez kompromisów



**EN Silver class**  
unmatched price / quality ratio  
**SK Strieborná trieda**  
bezkonkurenčný pomer cena / kvalita  
**HU Ezüst kategória**  
páratlan ár / minőség arány  
**RO Clasa de Argint**  
raportul preț / calitate fără concurență  
**PL Silver class**  
niezrównany stosunek ceny do jakości



**EN Bronze class**  
reliable product for a great price  
**SK Bronzová trieda**  
spoľahlivý produkt s výhodnou cenou  
**HU Bronz kategória**  
megbízható termék kedvező áron  
**RO Clasa de Bronz**  
produs fiabil la un preț avantajos  
**PL Bronze class**  
niezawodny produkt w doskonałej cenie



**EN Cork handle**  
**SK Korková rukoväť**  
**HU Parafa nyél**  
**RO Mâner plută**  
**PL Uchwyt z korka**



**EN Carbon type**  
**SK Typ uhlíkových vlákien**  
**HU Karbon típusa**  
**RO Tip Carbon**  
**PL Rodzaj węgla**



# FLOAT FISHING RODS

Prúty na plávanú  
Úszós botok  
Pescuit la plută  
Spławikowe





# Delphin RONIN

**EN** Universal and light whip RONIN designed for fishing with a float or laid back fishing. RONIN is made of high-quality carbon that is why it is so light, but at the same time it is flexible and stiff. Its construction guarantees the immediate strike of the fish.

**SK** Univerzálny a ľahký bič RONIN na lov s plavákom, či položenú. RONIN je vyrobený z kvalitného uhlíka, preto je veľmi ľahký, ale zároveň ohybný a pevný. Jeho konštrukcia zaisťuje okamžitý zásek ryby.

**HU** Univerzális és könnyű RONIN ostor finom szerelékes horgászathoz. A RONIN kiváló minőségű karbonból készül, ezért nagyon könnyű, de rugalmas és szilárd. A kialakítás biztosítja a halak azonnal megakasztását.

**RO** Biciul universal și ușor RONIN pentru pescuit cu plutitor sau pozițional. RONIN este confecționat din carbon de calitate, de aceea este foarte ușor, dar în același timp flexibil și rezistent. Construcția sa asigură agățarea instantanee a peștelui.

**PL** Uniwersalny i lekki bat RONIN przeznaczony do łowienia na szałwik. RONIN jest wykonany z wysokiej jakości węgla, dlatego jest tak lekki, ale jednocześnie elastyczny i sztywny. Jego konstrukcja gwarantuje natychmiastowe zacięcie ryby.



OC:	↕	👜	⚖️	📏	⚙️
191000300	300cm	133cm	88g	24T	3 / TELE
191000400	400cm	132cm	180g	24T	4 / TELE
101000324	500cm	131cm	280g	24T	5 / TELE <b>NEW '20</b>
101000325	600cm	131cm	396g	24T	6 / TELE <b>NEW '20</b>
101000326	700cm	131cm	502g	24T	7 / TELE <b>NEW '20</b>

# Delphin XENOX

**EN** The first segment of Bolognese rods is represented by the XENOX series. Float fishing rods with the length of 4, 5, 6 and 7 meters are significant for their lightness, perfect resistance and great price-performance ratio.

**SK** Segment základných bolonézových prútov zastupuje rad XENOX. Plavačkárske prúty s dĺžkami 4, 5, 6 a 7 metrov sa vyznačujú ľahkosťou, dobrou odolnosťou a perfektným pomerom cena-výkon.

**HU** A bolognai botok kezdő szegmense a XENOX sorozat. A 4, 5, 6 és 7 méter hosszú botokat könnyű, jó tartósság és tökéletes ár-teljesítmény arány jellemzi.

**RO** Segmentul lansetelor bolognese îl reprezintă gama XENOX. Bolognese cu lungimi de 4,5,6 și 7 metri se remarcă prin masa redusă, bună și raportul preț-performanță perfect.

**PL** Segment teleskopowych Bolognese rods jest reprezentowany przez XENOX. Wędki o długości 4, 5, 6 i 7 metrów charakteryzują się łatwością transportową, dobrą trwałością i doskonałym stosunkiem ceny do jakości.



OC:	↕	👜	⚖️	📏	⚙️
140921400	400cm / 30g	140cm	150g	24T	5 / TELE
140921500	500cm / 30g	140cm	220g	24T	5 / TELE
140921600	600cm / 30g	140cm	292g	24T	5 / TELE
101000555	700cm / 30g	145cm	410g	24T	5 / TELE <b>NEW '20</b>



# Delphin **HYBRIX** Feeder X Match



**EN** Hybrid rod HYBRIX can be used for float - match fishing as well as feeder fishing. You do not need to decide which two rods to take for two different techniques. With this well designed hybrid you can in a few minutes adjust to conditions and circumstances and to enjoy your fishing without worrying that you left the second and better rod at home.

**SK** Hybridný prút HYBRIX využijete pri love na plávanú (match), alebo pri feedrovaní. Nemusíte sa rozhodovať, či si k vode vziať dva rozdielne prúty na dve rôzne techniky. S týmto príjemným „križencom“ sa v priebehu pár minút dokážete prispôbiť podmienkam a užiť si lov bez pocitu, že práve s prútom, ktorý ste si zabudli doma by to dnes išlo lepšie.

**HU** A HYBRIX egy hibrid bot melyet úszós (match) vagy feederes horgászatkor tud használni. Nem szükséges döntenie, hogy két különböző bottal vizs horgászatra más-más technikához. Ezzel a „keresztezett” bottal pár perc alatt tud horgász technikát váltani, így nem történhet meg a nap végén az az érzés, hogy lehet a másik technikával eredményesebb lett volna.

**RO** Lanseta hibridă HYBRIX o puteți utiliza la pescuitul pluta sau feeder. Nu trebuie să decideți, dacă trebuie să luați două lansete diferite pentru două tehnici diferite. Cu acest „hibrid” plăcut reușiți să vă adaptați în curs de câteva minute și să beneficiați de pescuit si fara sa va ganditi, că tocmai cu lanseta pe care ați uitat-o acasă pescuitul ar merge mai bine. HYBRIX se livrează cu două piese superioare.

**PL** Wysokiej jakości hybrydowa wędka o nazwie HYBRIX jest idealna do połowu metodą match lub feeder, dzięki czemu nad wodę nie trzeba ze sobą brać dwóch osobnych wędek przeznaczonych do tych typów połowu. Ta hybryda w ciągu kilku chwil jest w stanie dopasować się do warunków, dzięki czemu wędkarz może cieszyć się połowem.



OC:	↕	📦	⚖️	📏	⚙️
130388270	270cm / (M) 30g+60g (F)	140cm	135g	24T	2+1
130388300	300cm / (M) 30g+60g (F)	155cm	165g	24T	2+1
101000305	330cm / (M) 30g+60g (F)	170cm	178g	24T	2+1 <b>NEW '20</b>
101000306	360cm / (M) 30g+60g (F)	185cm	218g	24T	2+1 <b>NEW '20</b>

130388025	Spare Tip HYBRIX	U. LIGHT	🟡	1x
130388030	Spare Tip HYBRIX	LIGHT	🔴	1x
130388035	Spare Tip HYBRIX	MEDIUM	🟢	1x



# Delphin LEGIA

**EN** Delphin LEGIA Match is made of pure 24T carbon. Its thin diameter at the blank allowed creating perfect, fully parabolic action of the blank. This action in a "match" category is advantage for achieving precise casts of a lure in a fishing area.

**SK** Delphin LEGIA Match je vyrobená z čistého 24T karbónu. Štíhly priemer blanku pri rukoväti umožnil vytvoriť výbornú, plne parabolickú akciu prúta. Takáto akcia v kategórii „match“ je obzvlášť výhodná pre presné nahadzovanie nástrahy na lovné miesto.

**HU** A Delphin LEGIA Match tiszta 24T karbonból készül. A blank karcsú átmérője a nyélnél nagyszerű – teljesen parabolikus akció létrehozását tette lehetővé. A „match” kategóriájú akció elsősorban a csali pontos bedobására alkalmas.

**RO** Delphin LEGIA Match este produsă din carbol 24T curat. Diametrul suplu al blank-ului lângă mâner permite crearea unei acțiuni integral parabolice a lansetei. Această acțiune în categoria „match” este extrem de avantajoasă pentru aruncarea precisă a naidei în locul de pescuit.

**PL** Wędka LEGIA Match od Delphin firmy jest wykonana z czystego włókna węglowego 24T. Dzięki zastosowaniu bardzo smukłych blanków, udało się uzyskać w modelu LEGIA MATCH w pełni paraboliczną akcję, która pozwala na bardzo precyzyjny wyrzut zanęty na łowisko.



OC:	↕	👜	🏷️	📏	⚙️
140917390	390cm / 30g	137,5cm	198g	24T	3
140917420	420cm / 30g	147,5cm	218g	24T	3

# Delphin DRAMA

**EN** DRAMA is a really elegant match rod which perfect make and cleanliness will attract you immediately. Nicely thin blank with its full - parabolic action allows you dosing the strength in millimetres when casting and braving fish, which is extremely important for this fishing technique.

**SK** Drama je veľmi elegantným match prútom, ktorého čistota a dokonalosť spracovania vás uchvátia od prvej chvíle. Prijemne štíhly blank, ktorý je charakteristický svojou plne parabolickou akciou vám dovolí dávkovať silu počas zdolávania doslova na milimetre.

**HU** Drama egy nagyon elegáns match bot, melynek tökéletes kidolgozása az első pillanattól fogva elvarázsolja. Kellemes karcsú blank, amely parabolikus akciója megengedi az erő adagolását a fásasztásnál. Ez a finom szerelékes horgászatnál nagyon fontos.

**RO** Drama este o lansetă match foarte elegantă, a cărei acuratețe și perfecțiune de prelucrare vă vor cuceri din prima clipă. Un blank plăcut și suplu care este caracterizat prin acțiunea sa integral parabolică vă permite să dozați milimetric forța de manevrare.

**PL** Drama jest bardzo elegancką wędką match, której czystość i perfekcja wykonania ujmują już od pierwszych chwil. Przyjemny, smukły blank z pełną paraboliczną akcją umożliwiają dozowanie mocy w milimetrach podczas zmagania z rybą, co jest niezwykle ważne w tej technice połowowej.



OC:	↕	👜	🏷️	📏	⚙️
140918360	360cm / 50g	128cm	225g	24T	3
140918390	390cm / 50g	137cm	240g	24T	3



# Delphin VULKÁN

**EN** A precise placement of guides (the first two being double foot guides and the rest being single foot guides) in combination with a base made out of state of the art 30T carbon guarantee that is exclusive rod is perfectly balanced.

**SK** Presné rozostavenie očiek (prvé dve dvojstopkové, ostatné jednostopkové) v spojení s použitým špičkovým uhlíkom 30T garantujú dokonalé vyváženie tohto exkluzívneho prúta.

**HU** A pontosan szétsztott gyűrűsor (első kettő kéttalpas, a többi egytalpas) és a felhasznált 30T karbon garantálja a tökéletes egyensúlyát ennek az exkluzív botnak.

**RO** Dispunerea precisă a inelelor (primele două cu două picioare, celelalte cu un picior) în legătură cu carbonul de vârf 30T garantează o echilibrare perfectă a acestei lansete exclusive.

**PL** Precyzyjne rozmieszczenie przelotek (dwie pierwsze dwustopkowe, pozostałe jednostopkowe) w połączeniu z najwyższej jakości włóknem węglowym 30T gwarantują idealną równowagę.



OC:					
140919390	390cm / 65g	137cm	250g	30T	3





# Delphin CAVYAR



**EN** A really light and elegant match rod CAVYAR will be appreciated by all the fans of high-quality equipment. The rod belongs among "UnitY" series, the rods made of the highest quality Japanese blanks TORAY. Thanks to this carbon, the rod is really light what is very important when match fishing. Three-part CAVYAR is very flexible at this top part when casting, but during braving the fish its parabolic action is really visible and you will not have a problem to brave even bigger, wilder fish with the use of softer fishing lines.

**SK** Veľmi ľahký a elegantný match prút CAVYAR si obľúbia všetci priaznivci kvalitnej výbavy. Prút patrí do „rodiny“ UnitY, čiže prútov vyhotovených na najkvalitnejších japonských blankoch TORAY. Vďaka tomuto karbónu je prút veľmi ľahký, čo je pri match rybolove veľmi dôležitý faktor. Trojdielny CAVYAR je pri nahadzovaní a manipulácii ohybný najmä vo svojej hornej časti, avšak počas zdolávania sa naplno prejaví jeho parabolická akcia a nebudete mať problém so zdolávaním väčších, bojovných rýb aj s použitím jemných vlasco.

**HU** A nagyon könnyű és elegáns CAVYAR match bot tetszeni fog a minőségi felszerelést kedvelőknek. A bot az UnitY „családjához” tartozik, azaz a TORAY kiváló minőségű japán karbon botokhoz. Ennek a karbonnak köszönhetően a bot nagyon könnyű, ami nagyon fontos tényező a match horgászat során. A háromrészes CAVYAR dobásnál rugalmas, különösen a felső részén. Fárastás közben a parabolikus akciónak köszönhetően nem lesz problémája a nagyobb, harcos halak elleni küzdelemben még vékonyabb zsinóroknál sem.

**RO** Lanseta match foarte ușoară și elegantă CAVYAR o vor îndrăgi toți fanii unui echipament de calitate. Lanseta face parte din „familia” UnitY, deci dintre lansetele realizate pe blaturile japoneze cele mai calitative TORAY. Datorită acestui carbon lanseta este foarte ușoară, ceea ce constituie un factor foarte important în cazul pescuitului match. CAVYAR din trei piese este foarte flexibil la aruncare și manipulare în special în partea sa superioară, dar în timpul manevrării se manifestă din plin acțiunea sa parabolică și nu veți avea probleme cu stăpânirea peștilor luptători mai mari și în cazul folosirii firelor fine.

**PL** Bardzo lekka i elegancka wędka matchowa CAVYAR spodoba się wszystkim miłośnikom wysokiej jakości sprzętu. Wędka należy do „rodziny” UnitY, czyli wędek wykonanych z najwyższej jakości japońskich blanków TORAY. Ten rdzeń sprawia, że wędka jest bardzo lekka, co jest bardzo ważnym czynnikiem w łowieniu matchowym. Trzyczęściowy CAVYAR jest szczególnie elastyczny w górnej części podczas rzutów i brań, ale podczas holu jego paraboliczne ugięcie jest w pełni wykorzystane i nie będzie problemu z pokonaniem większych, bojowych ryb przy użyciu cienkich żyłek



OC:	↕	📦	⚖️	📏	⚙️
140920013	13ft (396cm) / 5-20g	137cm	198g	TORAY	3
140920113	13ft (396cm) / 10-30g	147cm	208g	TORAY	3
140920014	14ft (426cm) / 10-30g	137cm	228g	TORAY	3



**EN Gold class**  
top components without compromises  
**SK Zlatá trieda**  
top komponenty bez kompromisov  
**HU Arany kategória**  
top alapanyagok kompromisszumok nélkül  
**RO Clasa de Aur**  
componente de top fără compromisuri  
**PL Gold class**  
najlepsze komponenty bez kompromisów

**EN Silver class**  
unmatched price / quality ratio  
**SK Strieborná trieda**  
bezkonkurenčný pomer cena / kvalita  
**HU Ezüst kategória**  
páratlan ár / minőség arány  
**RO Clasa de Argint**  
raportul preț / calitate fără concurență  
**PL Silver class**  
niezrównany stosunek ceny do jakości

**EN Bronze class**  
reliable product for a great price  
**SK Bronzová trieda**  
spoľahlivý produkt s výhodnou cenou  
**HU Bronz kategória**  
megbízható termék kedvező áron  
**RO Clasa de Bronz**  
produs fiabil la un preț avantajos  
**PL Bronze class**  
niezawodny produkt w doskonałej cenie

**EN Cork handle**  
**SK Korková rukoväť**  
**HU Parafa nyél**  
**RO Mâner plută**  
**PL Uchwyt z korka**

**EN Carbon type**  
**SK Typ uhlíkových vlákien**  
**HU Karbon típusa**  
**RO Tip Carbon**  
**PL Rodzaj węgla**

# CATFISH AND SEA RODS

Sumec, ťažká a morská prívlač  
Harcászó és tengeri botok  
Lansete somn și de mare  
Wędki sumowe i morskie



## Catkong **HYPERIO 2**

**EN** Delphin brand comes into the European market with its extreme rod under is catfish series Catkong. The rod was planned and designed in Slovakia. Walkyra is the result of hours of testing and the use of many innovative solutions.

**SK** Nová generácia prútu HYPERIO je zameraná na aktívny lov sumcov na ťažkú privlač z brehu alebo člna. Novinka Vás na prvý pohľad zaujme jej novým a prepracovaným dizajnom.

**HU** A HYPERIO új generációja a harcsa aktív horgászátára összpontosul, a partról vagy a hajóról történő pergetésre. Első pillantásra megfogja új és kifinomult kialakítása.

**RO** Noua generație a lansetei HYPERIO este orientată spre pescuitul activ al somnilor la feeder greu de pe mal sau barcă. Noutatea vă va capta atenția la prima vedere prin designul său nou și prelucrat.

**PL** Kolejna generacja wędek HYPERIO koncentruje się na spinningowym łowieniu sumów za pomocą ciężkich przynęt z brzegu lub z łodzi. Jej wyrafinowany design przyciągnie Twoje zainteresowanie.



OC:	↕	⟨ ⟩	⚖	📏	⚙
101000330	180cm / 120g	95cm	196g	24T	2
101000331	210cm / 120g	111cm	221g	24T	2
101000332	240cm / 120g	125cm	244g	24T	2
101000333	270cm / 120g	141cm	274g	24T	2

## Delphin **PILKSTER**

**EN** For the fans of sea fishing, we have prepared a new rod series called PILKSTER, has been designed for cod fishing and other sea fish predators. This rod will allow you to fight even the biggest cods. Rod comes with two tips (Glassfiber a Carbon).

**SK** Pre priaznivcov morského rybolovu sme pripravili novinku s názvom PILKSTER. Určený je hlavne pre priaznivcov lovu tresiek a iných dravých morských rýb, ktorým zdoľate aj tie najväčšie kusy. Prút sa dodáva z dvomi špicami (Glassfiber a Carbon).

**HU** A tengeri horgászat rajongói számára új terméket készítettünk PILKSTER néven. Kifejezetten a tőkehal és más ragadozó tengeri halak horgászatára készült, amellyel akár a legnagyobb darabokat is legyőzheti. A horgászbothoz két spicc tartozik (Glassfiber és Carbon).

**RO** Pentru fanii pescuitului marin am pregătit noutatea cu denumirea de PILKSTER. Este destinată în special pentru fanii pescuitului codului și a altor pești maritimi prădători, cu care stăpâniți și cele mai mari exemplare. Lanseta este echipată cu două vârfuluri (fibră de sticlă și carbon).

**PL** Dla miłośników wędkarstwa morskiego przygotowaliśmy nową serię wędek PILKSTER, przeznaczonych do połowu dorsza i innych drapieżników morskich. Wędka ta pozwoli ci walczyć nawet z największymi dorszami. Wędka ma dwie szczytówki (Glassfiber i Carbon).



OC:	↕	⟨ ⟩	⚖	📏	⚙
101000322	240cm / 50-200g	126cm	184g	24T	2
101000323	270cm / 50-200g	140cm	294g	24T	2



## Delphin PILKSHOCK

**EN** For the fans of sea fishing with heavy lures, we have prepared a new rod called PILKSHOCK. It was designed for fishing of large sea fish predators and allows you to fight even the largest species.

**SK** Pre priaznivcov ťažkého morského rybolovu sme pripravili novinku s názvom PILKSHOCK. Určený je hlavne pre priaznivcov lovu veľkých dravých morských rýb, ktorým zdoľate aj tie najväčšie kusy.

**HU** A nehéz tengeri horgászat rajongói számára új terméket készítettünk PILKSHOCK néven. Kifejezetten nagy tengeri ragadozó halak horgászatára készült, amellyel akár a legnagyobb darabokat is legyőzheti.

**RO** Pentru fanii pescuitului marin greu am pregătit noutatea cu denumirea de PILKSHOCK. Este destinată în special pentru fanii pescuitului peștilor maritimi prădători mari, cu care stăpâniți și cele mai mari exemplare.

**PL** Dla wielbicieli morskich połowów ciężkimi przynętami przygotowaliśmy nową wędkę o nazwie PILKSHOCK. Została zaprojektowana do połowu dużych morskich drapieżników i pozwala walczyć nawet z największymi gatunkami.



OC:

101000329

↕

180cm / 250g

🛒

95cm

🏷️

204g

🌀

24T

🔗

2

## Delphin MONSTRO 2

**EN** The new generation of MONSTRO rods is aimed on fishing for catfish, using clonking or vertical spinning from boat. Its sophisticated design will attract your interest.

**SK** Nová generácia prútu MONSTRO je zameraná na aktívny lov sumcov na vábničku alebo vertikálnu prívlač. MONSTRO Vás na prvý pohľad zaujme novým, prepracovaným a agresívnejším dizajnom.

**HU** A MONSTRO új generációja a harcsa aktív horgászatára összpontosul, csónakból kutyogtatva, vagy vertikálisan pergetve. Első pillantásra a MONSTRO lenyűgözi Önt új, kifinomult és agresszívebb kivitellel.

**RO** Noua generație a lansetei MONSTRO este orientată către pescuitul activ al somnilor pe momeală sau spinning vertical. MONSTRO vă va capta atenția la prima vedere prin designul său nou și prelucrat.

**PL** Nowa generacja wędek MONSTRO przeznaczona jest do połowu sumów z łodzi. Jej wyrafinowany design przyciągnie Twoje zainteresowanie.

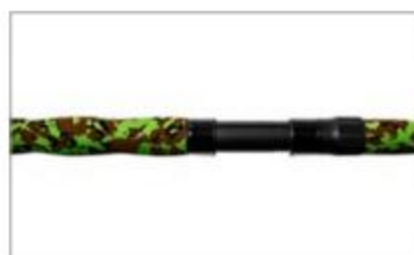

OC:

101000334

↕

210cm / 250g

🛒

150cm

🏷️

329g

🌀

24T

🔗

2



# Delphin SYMBOL CAT

**EN** The basic model of catfish rod at a really reasonable price, this is SYMBOL CAT with the weights of up to 500g will easily brave bigger as well as smaller catfish. There are three different sizes that you can choose from according to your preferred fishing style.

**SK** Základný model sumcových prútov za mimoriadne priaznivú cenu. SYMBOL CAT s gramážou do 500g si hravo poradí s väčšími aj menšími sumčiami protivníkmi. Na ich lov si môžete vybrať z troch rôznych dĺžok, podľa vami preferovaného štýlu rybolovu.

**HU** A harcsázó botok alap modellje rendkívül kedvező áron. A SYMBOL CAT 500g dobó súllyal játszva el bántik a nagyobb és kisebb harcsa fogásával. A horgász stílusának megfelelően, három különböző hosszúság közül választhat.

**RO** Modelul de bază al lansetelor pentru somn la un preț foarte avantajos. SYMBOL CAT cu gramajul de 500g se descurcă ușor cu somnii mai mari sau mai mici. Pentru capturarea acestora vă puteți alege dintre trei lungimi diferite, după stilul dumneavoastră de pescuit.

**PL** Podstawowy model wędek sumowych w wyjątkowo korzystnej cenie. SYMBOL CAT o wyrzucie do 500g z łatwością poradzi sobie z większymi i mniejszymi przeciwnikami sumowymi. Możesz wybrać jedną z trzech różnych długości, zgodnie z preferowanym stylem łowienia.



OC:	↕	👜	🏋️	🗑️	⚙️
160911525	255cm / 500g	135cm	407g	24T	2
160911528	285cm / 500g	150cm	462g	24T	2
160911531	310cm / 500g	164cm	520g	24T	2

# Delphin HAZARD

**EN** Merciless conditions, long-powerful fights and huge underwater monsters which are often bigger than the anglers themselves, this is the exact type of hazard that real catfish hunters seek for and that is the reason why this rod was born.

**SK** Neľútostné podmienky, dlhé silové súboje a obrovské podvodné monštrá, ktoré sú často rozmernejšie, než samotný lovec. To je presne ten typ hazardu, ktorí praví sumčiarci vyhľadávajú. Tento prút bol pre tieto podmienky zrodený!

**HU** Könyörtelen körülmények, hosszú fárasztó párharc és hatalmas vízalatti monstorumok melyek sokszor nagyobbak mint a horgász maga. Pont ez a hazardírozás, melyet a valódi harcsások keresnek. Ez a bot erre a célra lett megalkotva.

**RO** Condiții dure, dueluri de forță de durată și monștrii din apă, care au adeseori dimensiuni mai mari decât pescarul propriu zis. Acesta este exact acel tip de hazard pe care îl caută adevărații pescari de somn. Această lansetă a fost creată pentru aceste condiții!

**PL** Zaciekle warunki, długie przepychanki siłowe i ogromne podwodne potwory, które często są większe niż sam łowca. To jest dokładnie ten rodzaj gry, którego szuka prawdziwy wędkarz. Ta wędka narodziła się właśnie w takich warunkach!



OC:	↕	👜	🏋️	🗑️	⚙️
101000327	225cm / 500g	115cm	428g	24T	2 <b>NEW '20</b>
160911400	255cm / 500g	135cm	460g	24T	2
160911410	285cm / 500g	152cm	510g	24T	2
160911420	310cm / 500g	163cm	550g	24T	2
101000328	330cm / 500g	173cm	576g	24T	2 <b>NEW '20</b>



# Catkong **WALKÝRA**

**EN** Delphin brand comes into the European market with its extreme rod under is catfish series Catkong. The rod was planned and designed in Slovakia. Walkyra is the result of hours of testing and the use of many innovative solutions.

**SK** Značka Delphin prináša na európsky trh tento extrémny prút pod svojou sumčiarskou divíziou Catkong. Prút bol kompletne naprojektovaný a dizajnovaný na Slovensku. Walkýra je výsledkom dlhých testov a mnohých inovatívnych riešení.

**HU** A Delphin márka harcsászó Catkong divíziója extrém botot mutat be az európai piacon. A botot Szlovákiában tervezték. A Walkýra hosszan tartó tesztelések és számtalan innovatív megoldás eredménye.

**RO** Marca Delphin aduce pe piața europeană această lansetă extremă prin divizia sa de somni Catkong. Lanseta a fost proiectată și designată integral în Slovacia. Walkýra este rezultatul unor teste îndelungate și a multor soluții inovatoare.

**PL** Marka Delphin wprowadza tą ekstremalną wędkę na rynek europejski w ramach swojego oddziału Catkong. Wędka została całkowicie zaprojektowana na Słowacji. Walkýra jest wynikiem długich testów i wielu innowacyjnych rozwiązań.



OC:	↕	📦	⚖️	📏	⚙️
160914260	260cm / 850g	138cm	573g	24T	2
160914300	300cm / 850g	157cm	660g	24T	2

# Delphin **WALHALA**

**EN** The series of catfish and seawater rods CATKONG was widened and we added a really extreme rod WALHALA which offers enormous power, stiffness and casting weight of unbelievable 950g!

**SK** Sériu sumcových a morských prútov Catkong sme oživilí o tento extrémny prút. WALHALA ponúka enormnú silu, tuhosť a vrhaciu záťaž neuveriteľných 950g!

**HU** A Catkong harcsászó és tengeri botok sorozatát kibővítettük ezzel az extrém bottal. A WALHALA hatalmas erőt, merevséget és dobási terhelhetőséget hihetetlen 950g-ot nyújt.

**RO** Seria lansetelor pentru somn și pescuit marin Catkong am reinviat-o cu această lansetă extremă. WALHALA oferă o forță enormă, rigiditate și greutate de aruncare incredibilă de până la 950g!

**PL** Serię sumowych i morskich wędek Catkong uzupełniliśmy o ekstremalną „kij”. WALHALA oferuje ogromną moc, sztywność i niewiarygodny ciężar wyrzutu 950 g!



OC:	↕	📦	⚖️	📏	⚙️
160915300	300cm / 950g	157cm	651g	24T	2



**Gold class** EN  
top components without compromises  
**Zlatá trieda** SK  
top komponenty bez kompromisov  
**Arany kategória** HU  
top alanyagok kompromisszumok nélkül  
**Clasa de Aur** RO  
componente de top fără compromisuri  
**Gold class** PL  
najlepsze komponenty bez kompromisów



**Silver class** EN  
unmatched price / quality ratio  
**Strieborná trieda** SK  
bezkonkurenčný pomer cena / kvalita  
**Ezüst kategória** HU  
páratlan ár / minőség arány  
**Clasa de Argint** RO  
raportul preț / calitate fără concurență  
**Silver class** PL  
niezrównany stosunek ceny do jakości



**Bronze class** EN  
reliable product for a great price  
**Bronzová trieda** SK  
spofahlivý produkt s výhodnou cenou  
**Bronz kategória** HU  
megbízható termék kedvező áron  
**Clasa de Bronz** RO  
produs fiabil la un preț avantajos  
**Bronze class** PL  
niezawodny produkt w doskonałej cenie



**Cork handle** EN  
**Korková rukoväť** SK  
**Parafa nyél** HU  
**Măner plută** RO  
**Uchwyt z korka** PL



**Carbon type** EN  
**Typ uhlíkových vlákien** SK  
**Karbon tipusa** HU  
**Tip Carbon** RO  
**Rodzaj węgla** PL



# FLY FISHING RODS

Muškárske prúty  
Legyezőbotok  
Lansete muscă  
Muchowe



# Delphin **FLAYKA**



**EN** We haven't forgotten about the "royal" discipline of fishing and we have prepared the series of fly fishing rods FLAYKA in popular and universal weights. They are significant for their nice, parabolic action and its versatility is suitable for different ways of fishing such as fishing with a dry fly, nymphs, or dry fly fishing. Elegant and slim green blank will brave any kind of fish. The rods come in hard protective tube with a strap that can be carried over your shoulder.

**SK** Mysleli sme aj na „kráľovskú“ disciplínu a pripravili sme pre vás sériu mužských prútov FLAYKA v obľúbených a univerzálnych gramážach. Vyznačujú sa príjemnou parabolickou akciou a ich univerzálnosť nájde uplatnenie pri love so suchou muškou, nymfami, ako aj pri love na mokro. Elegantný a tenký zelený blank si hravo poradí s akoukoľvek cieľovou rybou. Prúty sú dodávané v pevnom ochrannom tubuse s popruhom, ktorý si môžete zavesiť aj cez plece.

**HU** Azokra is gondoltunk akik a „királyi“ horgászmodszert kedvelői, ezért létrehoztuk a FLAYKA legyező horgászbot családot a kedvelt és univerzális dobósúlyokban. Kellemes parabolikus akció jellemzi, sokoldalúságát tudja hasznosítani úgy a száraz légyes horgászatnál, nymfáva vagy nedves légyes horgászatnál. Az elegáns, karcsú zöld blank könnyedén elbárik a célhállal. A botokat kemény vállpántos szállító tubusban adjuk.

**RO** Ne-am gândit și la disciplina „regină” și am pregătit pentru dumneavoastră seria de lansete FLAYKA pentru pescuitul la muscă cu gramaje îndrăgite și universale. Se remarcă printr-o acțiune parabolică plăcută iar universalitatea lor își găsește aplicabilitatea la pescuitul cu musca uscată, cu nimfe, ca și la pescuitul umed. Lansetele sunt livrate într-un tub rigid cu chingă, pe care îl puteți agăța și pe umăr.

**PL** Pomyśleliśmy również o „królewskiej” dyscyplinie i przygotowaliśmy dla Ciebie serię wędek muchowych FLAYKA w popularnych i wszechstronnych ciężarach. Charakteryzują się przyjemnym działaniem parabolicznym, a ich wszechstronność może być stosowana przy łowieniu suchymi muchami, nimfami, a także przy łowieniu na mokro. Wędki są dostarczane w twardym pokrowcu ochronnym z paskiem, który można zawiesić na ramieniu.



GRÁTIS

OC:	↕	📦	⚖️	📏	⚙️
181000229	229cm / #3	61cm	89g	24T	4
181000244	244cm / #4	64cm	94g	24T	4
181000274	274cm / #5	73cm	115g	24T	4



# Delphin NEOBAND

**EN** Two elastic neoprene bands useful for tying up individual pieces of fishing rod during transport. High quality 5mm thick material guarantees perfect separation during transport. Elastic but soft band material with fine velcro hooks on one edge that easily stick to whole surface on opposite side.

**SK** Dve elastické neoprénové pásky určené na spojenie jednotlivých dielov prútu pri transporte. Sú vyrobené z vysokokvalitného materiálu hrúbky až 5mm, ktorý zaručuje dokonalé oddelenie jednotlivých dielov pri preprave. Samotný materiál je mäkký a dostatočne pružný, v okrajovej časti pokrytý jemnými háčikmi suchého zipsu, ktorý bezchybne lepí po celom povrchu protifahej strany.

**HU** Két elasztikus neoprén pánt az egyes bottagok összefogására szállítás közben. Kiváló minőségű anyagból készült mely 5 mm vastagságú, ez biztosítja az egyes tagok különválasztását szállításkor. Maga az anyag puha és elegendően rugalmas, a külső körvonalán tépőzárral ellátva mely tökéletesen tapad az ellenkező oldal teljes felületén.

**RO** Două benzi elastice din neopren destinate pentru îmbinarea pieselor distincte ale lansetei la transport. Sunt fabricate din material de înaltă calitate cu grosimea de până la 5mm care asigură o separare a pieselor distincte la transport. Materialul propriu zis este moale și suficient de elastic, prevăzut pe margine cu cârlige fine de scai care se lipește perfect pe toată suprafața părții opuse.

**PL** Elastyczne, neoprenowe taśmy z mocnym rzepem do spinania części wędzisk podczas transportu. Wykonane są z wysokiej jakości materiału o grubości do 5 mm, który zapewnia doskonałe oddzielenie poszczególnych elementów podczas transportu. Materiał jest miękki i wystarczająco elastyczny, dolna strona obrzeży ma wszyty rzep.



OC:

197000110

Delphin NEOBAND

2x

160x25, 200x35mm

# Delphin Guide Protector

**EN** Delphin's ring protection finds its application in transport, short-term storage, but also after the season, when it is important to protect the rod from any possible damage.

**SK** **Chráníč očka Delphin:** Chráníč očík Delphin si nájde svoje uplatnenie pri transporte, krátkodobom skladovaní, ale aj po sezóne, kedy je vhodné prút chrániť pred akýmkoľvek možným poškodením.

**HU** **Gyűrűvédő Delphin:** Delphin gyűrűvédő érvényesül a szállításkor, a rövid távú tároláskor, de a szezon után is alkalmazható, amikor ajánlott a bot védelme az esetleges sérülésektől.

**RO** **Apărătoare pentru inele Delphin:** Husa pentru inele Delphin este utilă pentru transportul pe termen scurt a lansetelor dumneavoastră, dar și după terminarea sezonului.

**PL** **Ochroniacz na przelotkę Delphin:** Praktyczny gadżet, chroniący przelotki wędki przed uszkodzeniem. Ochrona przelotek Delphin ma zastosowanie przy transporcie, krótkotrwałym przechowywaniu, ale także po sezonie, kiedy należy chronić wędkę przed ewentualnymi uszkodzeniami.



OC:

730900001

Delphin Guide Protector

#50

730900002

Delphin Guide Protector

#40

730900003

Delphin Guide Protector

#30

730900004

Delphin Guide Protector

#25

730900005

Delphin Guide Protector

#20



# Delphin End Guide



**EN** The end guide of really elegant shape with strengthened side's arms, these do not only strengthen the guide, but also prevent from tangling the line and damaging the tip of the rod. There is inner SiC filling. We offer sizes from 5 to 16 (the outer diameter of guide), for the tip diameters from 1,5mm to 3,7mm.

**SK Koncové očko Delphin:** Koncové očko elegantného tvaru so zosilnenými bočnými ramenami. Tie nie len spevňujú očko, ale zabraňujú aj zamotaniu vlasca a poškodeniu špičky prúta. Vnútorňá SiC výplň. Ponúkame veľkosti od 5 do 16 (vonkajší priemer očka), pre priemery špičky od 1,5mm do 3,7mm.

**HU Delphin spiccgűrű:** Elegáns spiccgűrű SiC betéttel oldalsó merevítéssel. Ez a merevítés nem csak erősíti a spiccgűrűt, de megakadályozza a damil rátekeredését, és így a spicc sérülését. Kínálatunk a 1,5mm-től a 3,7mm-es átmérőjű spiccekre 5-től 16-os gyűrű méretig.

**RO Inelul de capăt Delphin:** Inelul de capăt de formă elegantă cu brațe laterale consolidate. Acestea nu numai că consolidează inelul, dar împiedică și încâlcirea firului și deteriorarea vârfului lansetei. Umplutura interioară SiC. Oferim dimensiunile de la 5 până la 16 (diametrul exterior al inelului), pentru diametrele vârfului de la 1,5mm până la 3,7mm.

**PL Końcowa przelotka:** Metalowe oczko o eleganckim kształcie ze wzmocnionymi ramionami, które nie tylko wzmacniają oczko, ale są antysplątaniowe i chronią szczytówkę wędkę przed uszkodzeniem. Wypełnienie SiC. Dostępne w rozmiarze od 5 do 16, dla szczytówek o średnicy od 1,5mm do 3,7mm.

OC:		↕ ↗ ↖ ↘
700000155	Delphin End Guide	1,5mm / #5
700000165	Delphin End Guide	1,6mm / #5
700000175	Delphin End Guide	1,7mm / #5
700000185	Delphin End Guide	1,8mm / #5
700000195	Delphin End Guide	1,9mm / #5
700000205	Delphin End Guide	2,0mm / #5
710000156	Delphin End Guide	1,5mm / #6
710000166	Delphin End Guide	1,6mm / #6
710000176	Delphin End Guide	1,7mm / #6
710000186	Delphin End Guide	1,8mm / #6
710000196	Delphin End Guide	1,9mm / #6
710000206	Delphin End Guide	2,0mm / #6
710000226	Delphin End Guide	2,2mm / #6
720002412	Delphin End Guide	2,4mm / #12
720002512	Delphin End Guide	2,5mm / #12
720002612	Delphin End Guide	2,6mm / #12
720002712	Delphin End Guide	2,7mm / #12
720002812	Delphin End Guide	2,8mm / #12
720002912	Delphin End Guide	2,9mm / #12
720003012	Delphin End Guide	3,0mm / #12
720003112	Delphin End Guide	3,1mm / #12
720003212	Delphin End Guide	3,2mm / #12
720003312	Delphin End Guide	3,3mm / #12
720003512	Delphin End Guide	3,5mm / #12
730002616	Delphin End Guide	2,6mm / #16
730002716	Delphin End Guide	2,7mm / #16
730002816	Delphin End Guide	2,8mm / #16
730002916	Delphin End Guide	2,9mm / #16
730003016	Delphin End Guide	3,0mm / #16
730003116	Delphin End Guide	3,1mm / #16
730003216	Delphin End Guide	3,2mm / #16
730003316	Delphin End Guide	3,3mm / #16
730003516	Delphin End Guide	3,5mm / #16
730003716	Delphin End Guide	3,7mm / #16



**Gold class** EN  
top components without compromises  
**Zlatá trieda** SK  
top komponenty bez kompromisov  
**Arany kategória** HU  
top alanyagok kompromisszumok nélkül  
**Clasa de Aur** RO  
componente de top fără compromisuri  
**Gold class** PL  
najlepsze komponenty bez kompromisów



**Silver class** EN  
unmatched price / quality ratio  
**Strieborná trieda** SK  
bezkonkurenčný pomer cena / kvalita  
**Ezüst kategória** HU  
páratlan ár / minőség arány  
**Clasa de Argint** RO  
raportul preț / calitate fără concurență  
**Silver class** PL  
niezrównany stosunek ceny do jakości



**Bronze class** EN  
reliable product for a great price  
**Bronzová trieda** SK  
spoľahlivý produkt s výhodnou cenou  
**Bronz kategória** HU  
megbízható termék kedvező áron  
**Clasa de Bronz** RO  
produs fiabil la un preț avantajos  
**Bronze class** PL  
niezawodny produkt w doskonałej cenie



Shallow spool EN  
Plytká cievka SK  
Sekély dob HU  
Tambur îngust RO  
Płytką szpula PL



Deep spool EN  
Hlboká cievka SK  
Mély dob HU  
Tambur adânc RO  
Głęboka szpula PL



Spare aluminium spool EN  
Náhradná hliníková cievka SK  
Tartalék alumínium dob HU  
Tambur rezervă din aluminiu RO  
Zapasowa szpula aluminiowa PL



Spare PVC spool EN  
Náhradná PVC cievka SK  
Tartalék PVC dob HU  
Tambur rezervă din PVC RO  
Zapasowa szpula z tworzywa PL



Gear ratio EN  
Prevod SK  
Áttét HU  
Transmisie RO  
Przełożenie PL



Ball bearings EN  
Ložiská SK  
Csapágy HU  
Rulmenți RO  
Liczba łożysk PL



# FREE RUN SPOOL REELS

Navijaky voľnobežné

Nyeletőfékes orsók

Mulinete cu b-run

Kołowrotki z wolnym biegiem



## Delphin OXYD

**EN** OXYD offers a completely different level of reels with a teaser lever! A total number of 10 bearings ensure smooth usage. The rotor is fitted with brushes that help to prevent the line from slipping under the spool. You adjust your drag with the Quick Drag adjustment knob. Besides that the package also contains the classic Slow Drag adjustment knob.

**SK** OXYD ponúka úplne iný level navijaka s voľnobežnou brzdou! O hladkú prácu sa postará až 10 ložísk. Rotor je vybavený kefami proti zapadávaniu vlasca pod cievku. O brzdenie sa postará vrchná Quick Drag brzda. Okrem tej nájdete v balení aj klasickú Slow Drag brzdu.

**HU** Az OXYD egy teljesen más kategóriát képez a nyeletőfékes orsók között! A sima futásról 10 csapágy gondoskodik. A rotor kefékkel van ellátva a damil beesése ellen a dob alá. A fékről a Quick Drag fék gondoskodik, ezen kívül a csomagolásban van egy Slow Drag fék is.

**RO** OXYD oferă o categorie complet diferită a mulinetelor cu B-run! De funcționarea lină au grijă 10 rulmenți. Rotorul este echipat cu perii împotriva blocării firului sub tambur. De frânare se ocupă frâna superioară Quick Drag. Pe lângă aceasta în pachet găsiți și frâna clasică Slow Drag.

**PL** OXYD oferuje zupełnie inny poziom kołowrotka z hamulcem jałowym! Łącznie 10 łożysk zapewnia płynne użytkowanie. Rotor jest wyposażony w szczotki, które zapobiegają zsuwaniu się żyłki pod szpulę. Oprócz hamulca Quick Drag znajdziesz także hamulec Slow Drag.



OC:	↕	⚙️	⚙️	⚙️	⚙️	Capacity (mm / m):	Capacity (mm / m):	Capacity (mm / m):
286035175	'70 Y body	4.8:1	9+1	694g	I	0.28 / 660	0.30 / 580	0.32 / 510
286035185	'80 X body	4.3:1	9+1	694g	I	0.28 / 760	0.30 / 660	0.32 / 580
286035365	'55 AL Y spool	-	-	-	II	0.20 / 400	0.25 / 290	0.28 / 230
286035360	'60 AL Y spool	-	-	-	II	0.28 / 320	0.30 / 270	0.32 / 240
286035370	'70 AL Y spool	-	-	-	I	0.28 / 660	0.30 / 580	0.32 / 510
286035276	'70 AL X spool	-	-	-	II	0.28 / 660	0.30 / 580	0.32 / 510
286035275	'75 AL X spool	-	-	-	II	0.28 / 570	0.30 / 500	0.32 / 430
286035280	'80 AL X spool	-	-	-	I	0.28 / 760	0.30 / 660	0.32 / 580
286035900	Carbon washers Y body		29mm	3x				
286023900	Carbon washers X body		33mm	3x				

## Delphin NUGET

**EN** NUGET is really exclusive reel with a free-wheel brake. Inside its stiff body made of ABS plastics you will find components which offer great proportion of the power thanks to really precise mechanism. Its gearing system is also great as one turning of the handle means that the rotor turns 5,2 times.

**SK** Exkluzívny navijak NUGET s voľnobežnou brzdou. V tuhom čiernom tele z ABS plastu nájdete komponenty, ktoré vďaka presnému mechanizmu ponúkajú skvelé rozloženie sily. Perfektný je jeho prevodový pomer, keďže na jedno otočenie kľučky sa rotor otočí až 5,2 krát.

**HU** Exkluzív nyeletőfékes orsó a Delphin NUGET. A szilárd fekete ABS műanyag testben található alkatrészek a pontos mechanizmusnak köszönhetően ideális erőelosztást biztosít. Tökéletes az áttét aránya, mivel a hajtókar egyszeri körbeforgatásánál a rotor 5,2 szer fordul meg.

**RO** Mulinetă exclusivistă NUGET cu B-run. În corpul negru rigid din plastic ABS găsiți componentele care, datorită mecanismului precis, oferă o dispunere excelentă a forței. Perfect este și raportul de recuperare al acessteia, deoarece la o rotație a manivelei rotorul se întoarce de 5,2 ori.

**PL** Ekskluzywny kołowrotek NUGET z hamulcem jałowym. W sztywnym czarnym plastikowym korpusie z tworzywa ABS znajdziesz elementy, które dzięki precyzyjnemu mechanizmowi zapewniają doskonały rozdział mocy. Jego przełożenie jest idealne, ponieważ rotor obraca się 5,2 razy na jeden obrót korbki.

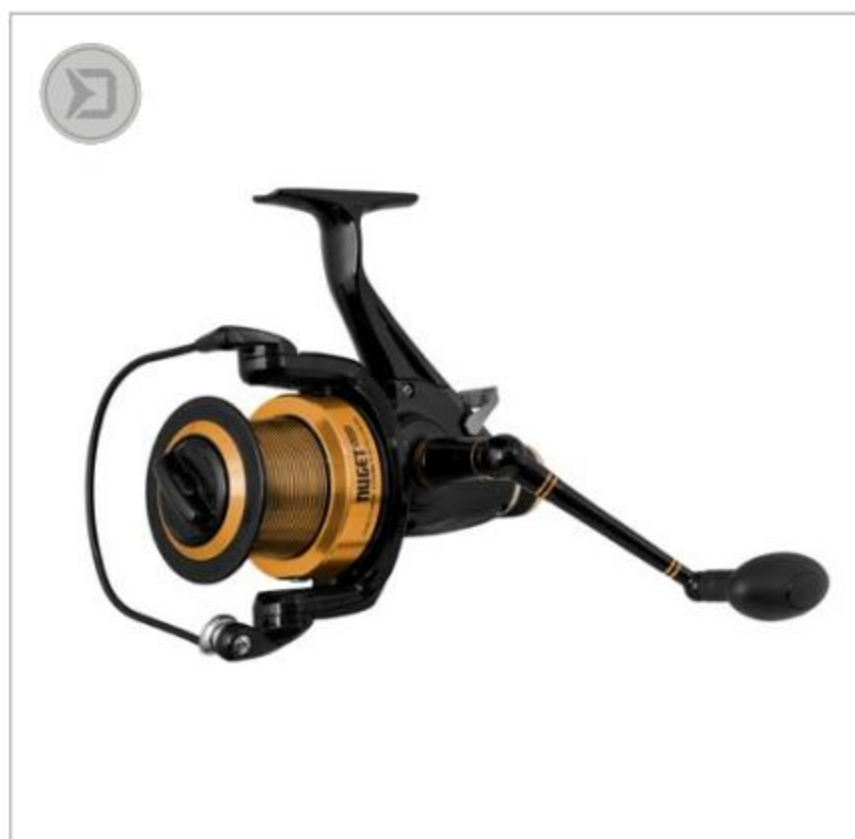

OC:	↕	⚙️	⚙️	⚙️	⚙️	Capacity (mm / m):	Capacity (mm / m):	Capacity (mm / m):
286036610	'6 000	5.2:1	6+1	533g	II	0.24 / 480	0.26 / 410	0.28 / 350
2860366101	'6 000 AL spool	-	-	-	II	0.24 / 480	0.26 / 410	0.28 / 350



# Delphin **AMBER**

**EN** If you are looking for really resistant reel with a free-wheel which is really nice visually as well as it is for a reasonable price, you have just found it! AMBER reel are built on tested technical base which thanks to its inner mechanism offers long durability and perfect performance.

**SK** Ak hľadáte odolný navijak s voľnobežkou, ktorý je navyše vizuálne pekný a za super cenu, práve ste ho našli! Navijaky AMBER sú postavené na overenom technickom základe, ktoré vďaka svojmu vnútornému mechanizmu ponúkajú dlhodobú životnosť a skvelý výkon.

**HU** Ha ellenálló nyeletőfékes orsót keres, mely ráadásul jól is néz ki, megtalálta! Az AMBER orsó megbízható műszaki alapokon alapul, melynek belső szerkezete biztosítja a hosszú élettartamot és kitűnő teljesítményt.

**RO** Dacă cauțați o mulinete rezistentă cu B-run care are în plus și un aspect frumos și este la un preț super, tocmai ați găsit-o! Mulinetele AMBER sunt construite pe o bază tehnică verificată care, datorită mecanismului său intern oferă o durată lungă de viață și o performanță strălucită.

**PL** Jeśli szukasz trwałego kołowrotka z jałowym biegiem, który jest również ładny wizualnie i po atrakcyjnej cenie, właśnie go znalazłeś! Kołowrotek AMBER zbudowany jest na sprawdzonej konstrukcji, która dzięki dobremu wewnętrznemu mechanizmowi zapewnia długą trwałość i doskonałą wydajność.



OC:	↕↕	⚙️	⚙️	⚖️		Capacity (mm / m):		
286036600	'6 000	5.2:1	6+1	497g	I	0.22 / 490	0.24 / 410	0.26 / 350
286036700	'7 000	5.1:1	6+1	686g	I	0.24 / 830	0.26 / 700	0.28 / 600
286036800	'8 000	5.1:1	6+1	713g	I	0.26 / 890	0.28 / 760	0.30 / 660
286036601	'6 000 AL spool	-	-	-	I	0.22 / 490	0.24 / 410	0.26 / 350
286036701	'7 000 AL spool	-	-	-	I	0.24 / 830	0.26 / 700	0.28 / 600
286036801	'8 000 AL spool	-	-	-	I	0.26 / 890	0.28 / 760	0.30 / 660

# Delphin **CHIMÉRA**

**EN** CHIMERA is an absolutely unique and very popular reel manufactured by the Slovak brand Delphin. It is a one of a kind teaser lever reel made from component materials that guarantee its unique characteristics.

**SK** CHIMÉRA je absolútne výnimočný a obľúbený navijak slovenskej značky Delphin. Jedná sa o exkluzívny voľnobežkový navijak vyrobený z komponentov ktoré zabezpečujú jeho výnimočné vlastnosti.

**HU** A CHIMÉRA a szlovák Delphin márka rendkívül kivételes és közkedvelt orsója. Exkluzív nyeletőfékes orsóról van szó, amely a kivételes tulajdonságait biztosító komponensekből készül.

**RO** CHIMÉRA este o mulinete absolut excepțională și îndrăgită a mărcii slovace Delphin. Este vorba de o mulinete fabricată din componente care asigură caracteristicile sale ieșite din comun.

**PL** CHIMERA jest zupełną nowością od słowackiej firmy Delphin. Konstrukcja kołowrotka jest efektem kilkuletnich badań i testów, aby uzyskać maksymalną wydajność oraz jak najlepsze właściwości.

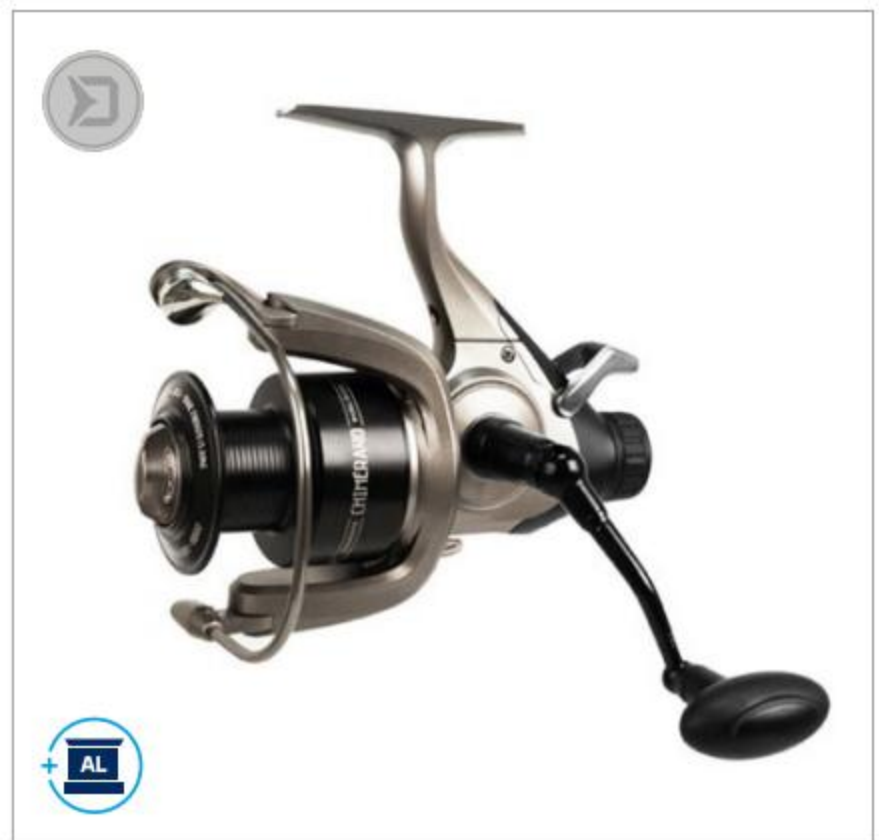

OC:	↕↕	⚙️	⚙️	⚖️		Capacity (mm / m):		
286018040	'40	5.5:1	6+1	420g	I	0,20 / 490	0,25 / 310	0,30 / 220
286018060	'60	5.5:1	6+1	420g	I	0,25 / 470	0,30 / 330	0,35 / 250





## Delphin MODECO Carp

**EN** MODECO is an attractive modern reel built on reliable and tested technical base. Thanks to ideally proportioned inner mechanism this reel has a long durability and really good performance.

**SK** Navijak MODECO je atraktívny moderný navijak postavený na rokmi overenom technickom základe. Vďaka ideálnemu dimenzovaniu vnútorného mechanizmu sa tento navijak môže pýšiť veľmi dlhou životnosťou a solídnym výkonom.

**HU** A MODECO egy attraktív modern orsó, amely az évek során szerzett megbízható technikai tapasztalatokon alapul. A belső mechanizmus ideális méretezésének köszönhetően ez az orsó nagyon hosszú élettartamot és kiváló teljesítményt nyújt.

**RO** Mulineta MODECO este o mulinetă modernă,atractivă construit de-a lungul anilor pe o bază solidă din punct de vedere tehnic.Datorită dimensiunilor ideale a mecanismului intern, această mulinetă se poate bucura de o durată foarte lungă de funcționare și performanță robustă.

**PL** Model MODECO to atrakcyjny i nowoczesny kołowrotek zbudowany na sprawdzonej bazie technicznej. Dzięki idealnej konstrukcji wewnętrznego mechanizmu, kołowrotek cechuje bardzo długa żywotność i solidna wydajność.

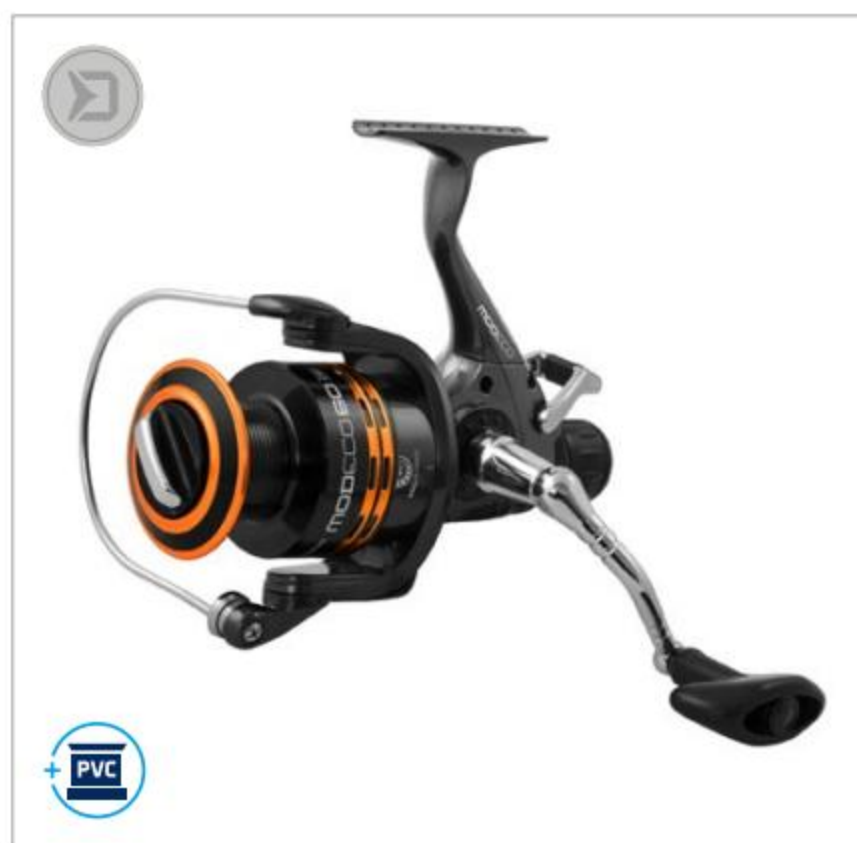

OC:	↕	⚙️	⚙️	⚙️	⚙️	Capacity (mm / m):	Capacity (mm / m):	Capacity (mm / m):
276001161	'60	5.5:1	4+1	470g	I	0.24 / 470	0.30 / 300	0.35 / 220
276001171	'70	5.5:1	4+1	514g	I	0,26 / 600	0,30 / 450	0,35 / 330

## Delphin YORK

**EN** Really well-designed series of reels with so called free-running break – this is reel Delphin YORK. A really elegant design in the combination of dark green metallic colour with silver details will perfectly match with most of fishing rods. You will love the reels from YORK series from the first moment.

**SK** Veľmi vydarená séria navijakov s tzv. voľnobežnou brzdou. Veľmi elegantný dizajn v kombinácii tmavo zelenej metalízy a strieborných detailov sa dokonale hodí k väčšine rybárskych prútov. Navijaky YORK si obľúbia od prvej chvíle.

**HU** Nagyon jól sikerült nyeletőfékes orsó. A rendkívül elegáns kialakítás sötétzöld metál és ezüst részletekkel kombinálva tökéletesen passzol a legtöbb horgászbothoz. A YORK orsókat megkedveli az első pillanattól kezdve.

**RO** O serie foarte reușită de mulinete cu așa zisă frână liberă. Un design foarte elegant în combinația metalizei verzi închise cu detalii argintii care se potrivesc perfect la majoritatea lanșetelor pescărești. Mulinetele YORK le veți îndrăgi din prima clipă.

**PL** Bardzo udana seria kołowroteków z tzw.wolnym biegiem szpuli. Elegancki design w połączeniu z ciemnozielonymi metalicznymi i srebrnymi detalami doskonale pasuje do większości wędek. Kołowrotki YORK staną się faworytem nie jednego wędkarza od pierwszej chwili.



OC:	↕	⚙️	⚙️	⚙️	⚙️	Capacity (mm / m):	Capacity (mm / m):	Capacity (mm / m):
286038040	'4 000	5.5:1	6+1	420g	I	0.18 / 330	0.20 / 270	0.22 / 220
286038060	'5 000	5.5:1	6+1	420g	I	0.22 / 240	0.24 / 200	0.26 / 170
286038070	'6 000	5.5:1	6+1	490g	I	0.24 / 330	0.26 / 280	0.28 / 240
286038141	'4 000 AL spool	-	-	-	I	0.18 / 630	0.20 / 510	0.22 / 420
286038161	'5 000 AL spool	-	-	-	I	0.22 / 560	0.24 / 470	0.26 / 400
286038171	'6 000 AL spool	-	-	-	I	0.24 / 680	0.26 / 580	0.28 / 510
286038041	'4 000 AL spool	-	-	-	I	0.18 / 330	0.20 / 270	0.22 / 220
286038061	'5 000 AL spool	-	-	-	I	0.18 / 630	0.20 / 510	0.22 / 420
286038071	'6 000 AL spool	-	-	-	I	0.24 / 330	0.26 / 280	0.28 / 240



# Delphin ATLANTIC

**EN** Atlantic – a new product from Delphin which is a reliable free run spool reel with a very resistant construction of a very accurate mechanism and with a great price / quality ratio. The use of high quality parts ensures its smooth and silent casting.

**SK** ATLANTIC od slovenskej značky Delphin je výborný navijak s pomerom cena / kvalita. Jedná sa o spoľahlivý navijak s tzv. voľnobežkou. Je veľmi odolnej konštrukcie a presného mechanizmu. Vďaka vysokej kvalite použitých dielov je jeho chod absolútne hladký a tichý.

**HU** A szlovákiai Delphin márkájú ATLANTIC egy kiváló ár-érték arányú orsó. Nyeletőfékes megbízható orsóról van szó. Szerkezete rendkívül ellenálló, mechanizmusa pontos. Az alkatrészek minőségi anyagának köszönhetően működése sima és csendes.

**RO** ATLANTIC de la marca slovacă Delphin este o mulinete excelentă în raportul preț / calitate. Este vorba de o mulinete fiabilă cu așa zisul mers liber. Are o construcție rezistentă și mecanism precis. Datorită calității ridicate a pieselor utilizate funcționarea sa este absolut lină și silențioasă.

**PL** ATLANTIC od słowackiego producenta Delphin jest pierwszorzędnym kołowrotkiem o idealnym stosunku ceny do jakości. Jest to niezawodny kołowrotek z wolnym biegiem szpuli. Konstrukcja jest bardzo trwała a mechanizm precyzyjny. Dzięki wysokiej jakości zastosowanych części praca kołowrotka jest absolutnie płynna i cicha.

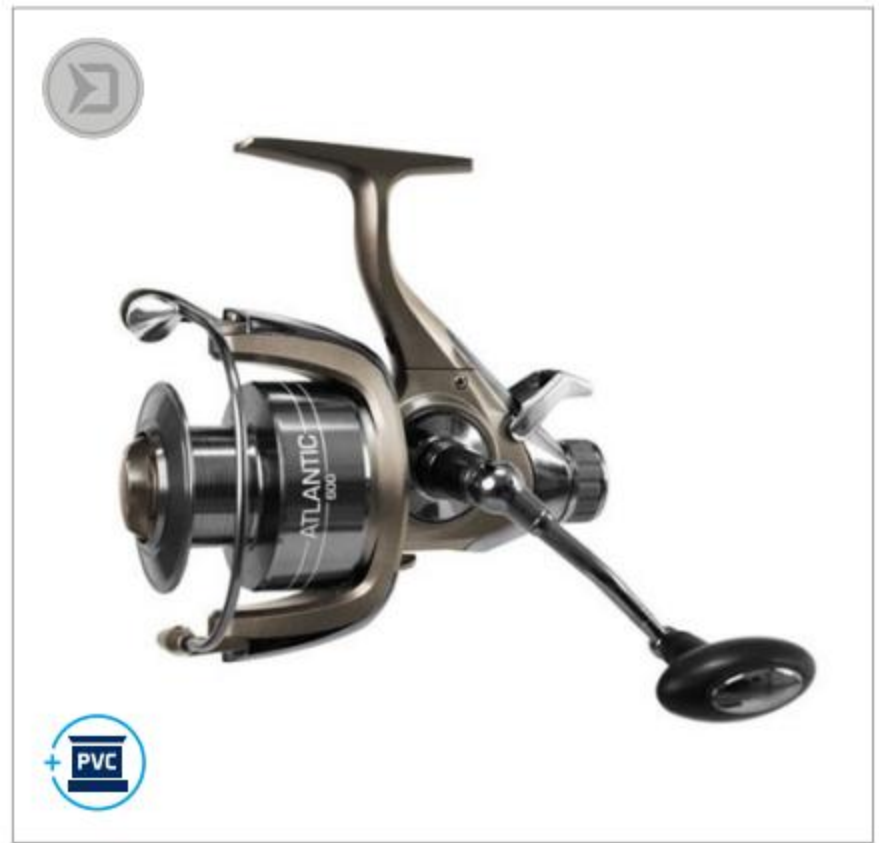

OC:					Capacity (mm / m):	0,25 / 950	0,30 / 680	0,35 / 500
286017060	'600	5.5:1	4+1	450g				

# Delphin ANARCHY B-RUN

**EN** A favourite model Delphin ANARCHY is now available as a new type with free-running break – This is ANARCHY B-RUN! This reel keeps all advantages of ANARCHY model series which include modern design, perfect balance, long durability as well as a smooth run.

**SK** Oblíbený model Delphin ANARCHY odteraz aj vo vyhotovení s voľnobežnou brzdou. To je ANARCHY B-RUN! Tento navijak si zachováva všetky prednosti modelového radu Anarchy, ktorými sú decentný dizajn, dokonalá vyváženosť, dlhá životnosť či hladký chod.

**HU** A népszerű Delphin ANARCHY modell mostantól nyeletőfékes verzióban is. Ez a ANARCHY B-RUN! Ez az orsó megőrzi az Anarchy modellvonal minden jellemzőjét, ami egy tisztességes tervezés, tökéletes egyensúly, hosszú élettartam és sima futás.

**RO** Iubitul model Delphin ANARCHY acum are în dotare și așa zisul B-RUN. Acesta este ANARCHY B-RUN! Această mulinete păstrează toate caracteristicile modelului Anarchy, care au un design decent, echilibru perfect, durată lungă de viață și o funcționare fără probleme.

**PL** Popularny model kołowrotka Delphin ANARCHY od teraz także z z wolnym biegiem. To ANARCHY B-RUN! Ten kołowrotek zachowuje wszystkie zalety serii Anarchy, czyli przyzwoity design, idealną równowagę, długą żywotność i płynną pracę.



OC:					Capacity (mm / m):	0,22 / 650	0,28 / 400	0,32 / 310
286031160	'65	5.2:1	11+1	522g				
286031910	'65 AL spool	-	-	-	Capacity (mm / m):	0,22 / 650	0,28 / 400	0,32 / 310



## Delphin CHOCO

**EN** Although Choco belongs among lower price reel category, there is nothing that would lower its quality. It is full-featured reel with a free-running brake.

**SK** Choco je síce navijakom nižšej cenovej kategórie, zároveň mu však nechýba nič, čo by akýmkoľvek spôsobom znižovalo jeho kvalitu. Jedná sa o plnohodnotný navijak s voľnobežnou brzdou.

**HU** Choco az olcsó orsók közé sorolt, ugyanakkor nem hiányzik belőle semmi, ami bármilyen módon csökkentené a minőséget. Ez egy teljesértékű nyeletőfékes orsó.

**RO** Deși Choco este o mulinetă din categoria inferioară de preț, totuși nu îi lipsește nimic care să îi reducă în vreun mod calitatea. Este cazul unei mulinete cu valoare integrală cu frână cu deplasare liberă.

**PL** Choco jest kołowrotkiem z niższej kategorii cenowej, ale nie obniża to w żaden sposób jego jakości. Jest to pełnowartościowy kołowrotek na ryby karpioвате z wolnym biegiem szpuli i precyzyjnym przednim hamulcem.

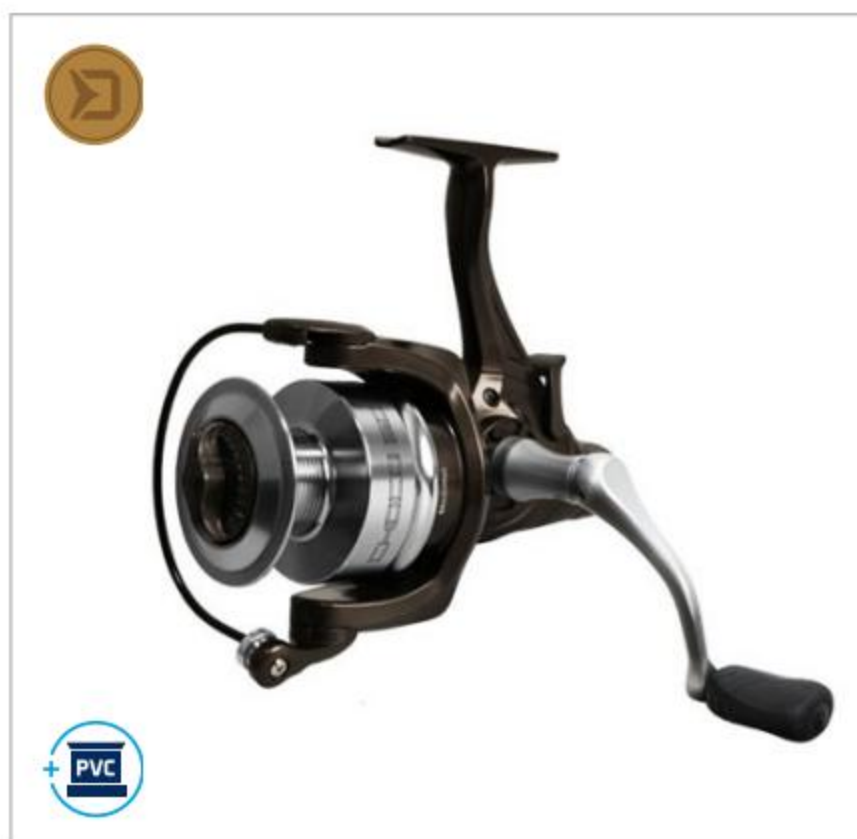

OC:					<b>I</b> Capacity (mm / m):	0.25 / 410	0.30 / 280	0.35 / 200
286029060	'60	4.7:1	4+1	460g				

## Delphin MODECO Feeder

**EN** MODECO is an attractive modern reel built on reliable and tested technical base. Thanks to ideally proportioned inner mechanism this reel has a long durability and really good performance.

**SK** Navijak MODECO je atraktívny moderný navijak postavený na rokmi overenom technickom základe. Vďaka ideálnemu dimenzovaniu vnútorného mechanizmu sa tento navijak môže pyšiť veľmi dlhou životnosťou a solídny výkonom.

**HU** A MODECO egy attraktív modern orsó, amely az évek során szerzett megbízható technikai tapasztalatokon alapul. A belső mechanizmus ideális méretezésének köszönhetően ez az orsó nagyon hosszú élettartamot és kiváló teljesítményt nyújt.

**RO** Mulineta MODECO este o mulinetă modernă,atractivă construită de-a lungul anilor pe o bază solidă din punct de vedere tehnic. Datorită dimensiunii ideale a mecanismului intern, această mulinetă se poate bucura de o durată foarte lungă de funcționare și performanță robustă.

**PL** Model MODECO to atrakcyjny i nowoczesny kołowrotek zbudowany na sprawdzonej bazie technicznej. Dzięki idealnej konstrukcji wewnętrznego mechanizmu, kołowrotek cechuje bardzo długa żywotność i solidna wydajność.

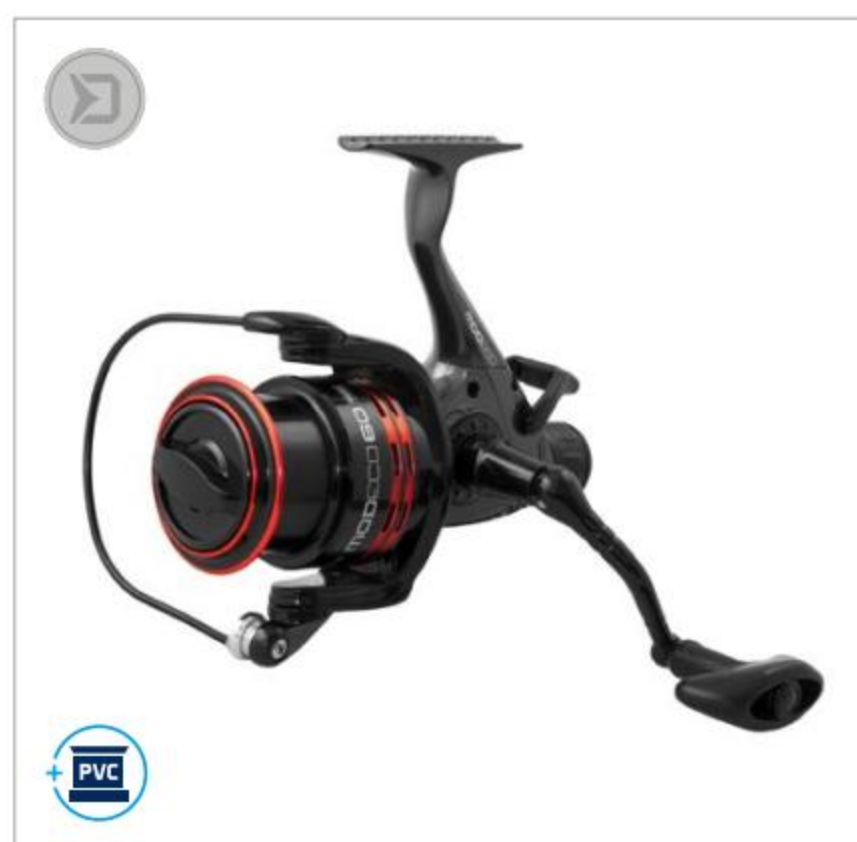

OC:					<b>I</b> Capacity (mm / m):	0.26 / 230	0.28 / 200	0.30 / 170
276001261	'60	5.5:1	4+1	448g				



# Delphin **NORD**

**EN** Despite being among lower cost reel, NORD does not miss anything what can lower its quality. It is fully-fledged reel with a free-running break, built on a base of favourite model CHOCO.

**SK** NORD je síce navijakom nižšej cenovej kategórie, zároveň mu však nechýba nič, čo by akýmkoľvek spôsobom znižovalo jeho kvalitu. Jedná sa o plnohodnotný navijak s voľnobežnou brzdou, postavený na základe, vychádzajúcom z overeného a obľúbeného modelu CHOCO.

**HU** A NORD az olcsó orsók közé sorolt, ugyanakkor nem hiányzik belőle semmi, ami bármilyen módon csökkentené a minőségét. Ez egy teljes értékű nyeletőfékes orsó, mely a megbízható és közkedvelt CHOCO modell alapján készült.

**RO** NORD este într-adevăr gama cu preț mai mic, dar, de asemenea, nu îi lipsește nimic ce să-i scadă calitatea. Acesta este o mulinete b-run, construit pe baza modelului popular CHOCO.

**PL** NORD jest kołowrotkiem z niższej kategorii cenowej, ale nie obniża to w żaden sposób jego jakości. Jest to pełnowartościowy kołowrotek z wolnym biegiem szpuli i precyzyjnym przednim hamulcem, zbudowany na bazie sprawdzonego i popularnego modelu Choco.

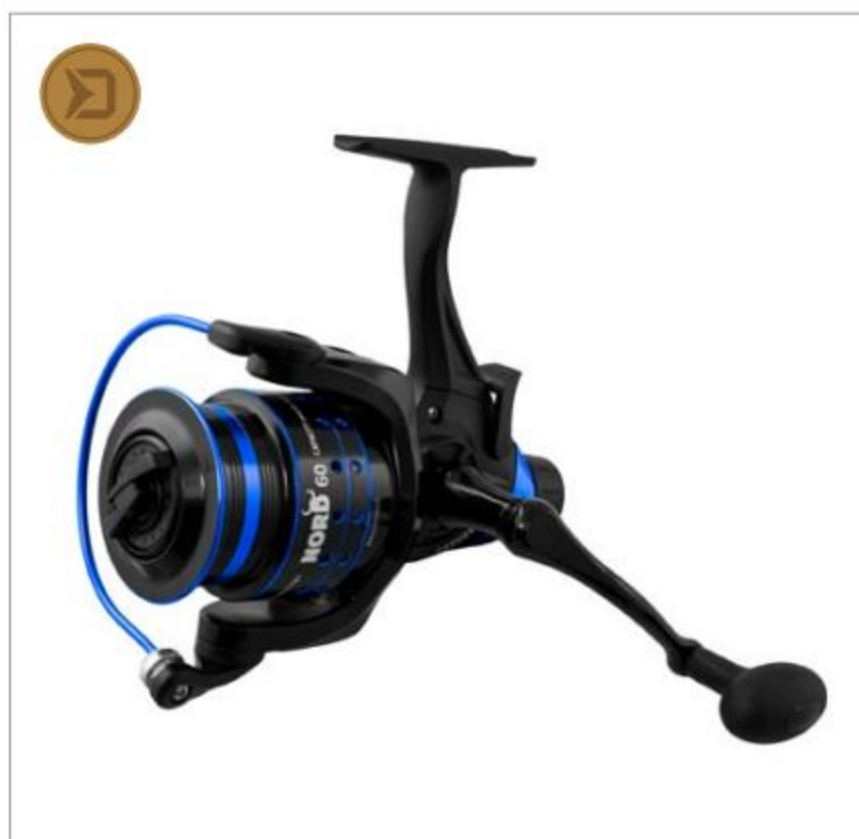

OC:	↕ ↔	⚙️	⚙️	⚖️	■ Capacity (mm / m):	0.18 / 275	0.20 / 220	0.22 / 180
289029160	'60	4.6: 1	4+1	475g	■ Capacity (mm / m):	0.18 / 275	0.20 / 220	0.22 / 180
289029190	'60 AL spool	-	-	-	■ Capacity (mm / m):	0.18 / 275	0.20 / 220	0.22 / 180



**EN Gold class**  
top components without compromises  
**SK Zlatá trieda**  
top komponenty bez kompromisov  
**HU Arany kategória**  
top alapanyagok kompromisszumok nélkül  
**RO Clasa de Aur**  
componente de top fără compromisuri  
**PL Gold class**  
najlepsze komponenty bez kompromisów



**EN Silver class**  
unmatched price / quality ratio  
**SK Strieborná trieda**  
bezkonkurenčný pomer cena / kvalita  
**HU Ezüst kategória**  
páratlan ár / minőség arány  
**RO Clasa de Argint**  
raportul preț / calitate fără concurență  
**PL Silver class**  
niezrównany stosunek ceny do jakości



**EN Bronze class**  
reliable product for a great price  
**SK Bronzová trieda**  
spoľahlivý produkt s výhodnou cenou  
**HU Bronz kategória**  
megbízható termék kedvező áron  
**RO Clasa de Bronz**  
produs fiabil la un preț avantajos  
**PL Bronze class**  
niezawodny produkt w doskonałej cenie



**EN Shallow spool**  
**SK Plytká cievka**  
**HU Sekély dob**  
**RO Tambur îngust**  
**PL Plytka szpula**



**EN Deep spool**  
**SK Hlboká cievka**  
**HU Mély dob**  
**RO Tambur adânc**  
**PL Głęboka szpula**



**EN Gear ratio**  
**SK Prevod**  
**HU Áttét**  
**RO Transmisie**  
**PL Przełożenie**



**EN Ball bearings**  
**SK Ložiská**  
**HU Csapágy**  
**RO Rulmenți**  
**PL Liczba łożysk**



**EN Spare aluminium spool**  
**SK Náhradná hliníková cievka**  
**HU Tartalék alumínium dob**  
**RO Tambur rezervă din aluminiu**  
**PL Zapasowa szpula aluminiowa**



**EN Spare PVC spool**  
**SK Náhradná PVC cievka**  
**HU Tartalék PVC dob**  
**RO Tambur rezervă din PVC**  
**PL Zapasowa szpula z tworzywa**

# FRONT DRAG REELS

Navijaky s prednou brzdou

Elsőfékes orsók

Mulinete cu frăna în față

Kołowrotki z przed. hamulcem



# Delphin EXYL

**EN** This reel will serve you well during the hardest times of carp fishing. The rotor is fitted with brushes that help to prevent the line from slipping under the spool. The spool itself is mounted on a thick axle and the Quick Drag adjustment knob ensures that no drag will go out. Besides that the package also contains the Slow Drag adjustment knob.

**SK** Môžete sa na neho spoľahnúť v najťažších chvíľach pri love kaprov. Rotor je vybavený kefami proti zapadávaní vlasca pod cievku. Tá je osadená na hrubej oske a o brzdenie sa postará vrchná Quick Drag brzda. Okrem nej nájdete v balení aj Slow Drag brzdu.

**HU** A legnehezebb ponty horgászati helyzetekben is támaszkodhat rá. A rotor kefékkel van ellátva a damil beesése ellen a dob alá. Ez a vastag tengelyen helyezkedik el, a fékről a Quick Drag fék gondoskodik, ezen kívül a csomagolásban van egy Slow Drag fék is.

**RO** Vă puteți baza pe ea în cele mai grele clipe în timpul pescuitului la crap. Rotorul este echipat cu perii împotriva blocării firului sub tambur. Acesta este montat pe un ax gros iar de frânare se ocupă frâna superioară Quick Drag. Pe lângă aceasta găsiți și frâna Slow Drag.

**PL** Kołowrotek ten będzie Ci dobrze służył podczas najtrudniejszych połowów karpia. Wirnik jest wyposażony w szczotki, które zapobiegają zsuwaniu się żyłki pod szpulę. Sama szpula jest zamontowana na grubej osi, ma pokrętło regulacji Quick Drag które zapewnia szybką regulację hamulca. Poza tym pakiet zawiera również pokrętło regulacji Slow Drag.



OC:	↕	⚙️	⚙️	⚖️		Capacity (mm / m):		
286035065	'70 Y body	4.8:1	6+1	576g	I	0.28 / 660	0.30 / 580	0.32 / 510
286035075	'80 X body	4.3:1	6+1	699g	I	0.28 / 760	0.30 / 660	0.32 / 580
286035365	'55 AL Y spool	-	-	-	I	0.20 / 400	0.25 / 290	0.28 / 230
286035360	'60 AL Y spool	-	-	-	I	0.28 / 320	0.30 / 270	0.32 / 240
286035370	'70 AL Y spool	-	-	-	I	0.28 / 660	0.30 / 580	0.32 / 510
286035276	'70 AL X spool	-	-	-	I	0.28 / 660	0.30 / 580	0.32 / 510
286035275	'75 AL X spool	-	-	-	I	0.28 / 570	0.30 / 500	0.32 / 430
286035280	'80 AL X spool	-	-	-	I	0.28 / 760	0.30 / 660	0.32 / 580
286035900	Carbon washers Y body		29mm	3x				
286023900	Carbon washers X body		33mm	3x				

# Delphin RAYA Y Body

**EN** Since its inception the RAYA reel has been designed as the model intended for casting, fishing from a boat or as a typical "stalker" reel. Feel free though to use this model as a very suitable reel for heavy feeder fishing.

**SK** Navijak RAYA sme od počiatku navrhovali ako model určený na nahadzovanie, lov z člna či typický „stalkingový“ navijak. Tento model však môžeme pokojne odporučiť aj ako veľmi vhodný navijak na ťažký feeder.

**HU** A RAYA orsót a kezdetektől távdobó orsónak terveztük, csónakos horgászatra vagy tipikus „stalking” orsónak. Teljes mértékben tudjuk ajánlani nehéz feeder horgászathoz.

**RO** Mulineta RAYA am proiectat-o de la început drept un model destinat pentru aruncare, pescuitul din barcă sau drept mulineta tipică pentru „stalking”. Dar acest model îl putem recomanda liniștit drept o mulineta foarte adecvată pentru feeder greu.

**PL** Od samego początku kołowrotek RAYA został zaprojektowany jako rzutowy do łowienia z łodzi lub jako typowy kołowrotek „stalker”. Zachęcamy do skorzystania z tego modelu jako bardzo odpowiedniego kołowrotka do ciężkich połowów feederowych.

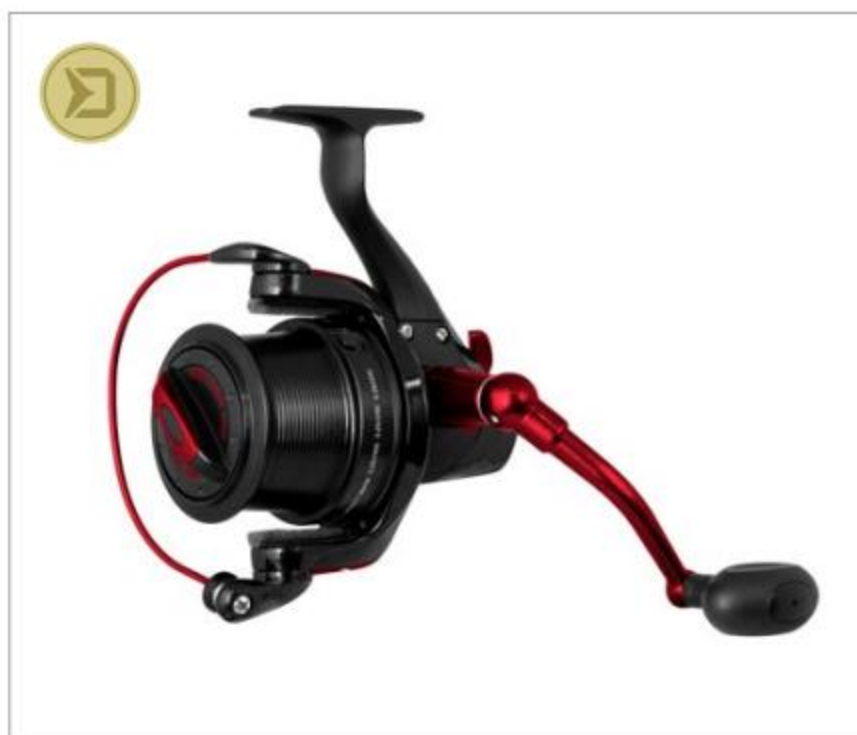

OC:	↕	⚙️	⚙️	⚖️		Capacity (mm / m):		
286035066	'55 Y	4.8:1	6+1	584g	I	0.20 / 400	0.25 / 290	0.28 / 230
286035365	'55 AL Y spool	-	-	-	I	0.20 / 400	0.25 / 290	0.28 / 230
286035360	'60 AL Y spool	-	-	-	I	0.28 / 320	0.30 / 270	0.32 / 240
286035370	'70 AL Y spool	-	-	-	I	0.28 / 660	0.30 / 580	0.32 / 510
286035900	Carbon washers Y body		29mm	3x				



# Delphin MANTRA



**EN** The Delphin MANTRA is a carp reel with a huge line capacity that can hold up to the most extreme conditions. The long lifetime of the reel mechanism itself is guaranteed by a massive worm gear, designed especially for the comfortable handling of the largest carp.

**SK** Kaprářský veľkokapacitný navijak Delphin MANTRA je modelom, ktorý nesklame ani v najextrémnejších podmienkach. Dlhú životnosť samotného mechanizmu zaisťuje mohutný šnekový prevod, dimenzovaný na komfortné zdolávanie najväčších šupináčov.

**HU** A Delphin MANTRA egy nagy kapacitású pontyozó orsó, amely nem okoz csalódást még a legextrémebb körülmények között sem. A hosszú élettartamot az erős csigatengely biztosítja mely a legnagyobb halak leküzdésére lett tervezve.

**RO** Mulinetă de mare capacitate pentru crap Delphin MANTRA este modelul care nu dezamăgește nici în condițiile cele mai extreme. Durabilitatea mecanismului propriu zis o asigură transmisia melcată masivă, dimensionată pentru manevrarea celor mai mari pești cu solzi.

**PL** Karpiovy kołowrotek o dużej pojemności Delphin MANTRA to model, który nie zawiedzie nawet w najbardziej ekstremalnych warunkach. Posiada wzmocnioną konstrukcję, która opiera się na masywnej metalowej stopie przechodzącej w korpus kołowrotka.



OC:						Capacity (mm / m):		
286034010	'12 000	4.1:1	10+1	774g		0.28 / 980	0.30 / 850	0.32 / 750
286034090	'8 000 AL spool	-	-	-		0.28 / 700	0.30 / 600	0.32 / 530
286034095	'12 000 AL spool	-	-	-		0.28 / 980	0.30 / 850	0.32 / 750

# Delphin MAMUT

**EN** Strong and resistant reel with a huge capacity which can be used when fishing for catfish with the use of thicker fishing line or monofilament or when using a carp lead. Thanks to the huge metal spool nothing will be impossible with Delphin MAMUT.

**SK** Odolný silový navijak s obrovskou kapacitou. Tú využijete napríklad pri love sumcov, pri použití hrubej šnúry / vlasca, alebo na ďalekú karpovú vyvážku. Vďaka mohutnej kovovej cievke nič z toho nebude najmenší problém.

**HU** Időtálló erős orsó nagy kapacitással. Ezt kihasználhatja a harcsa horgászatnál, a vastag monofil és fonott zsinórok használatánál, vagy behúzó pontyhorgászatnál. A nagy fém dobnaak köszönhetően, egyik sem fog gondot okozni.

**RO** O mulinetă rezistentă de forță cu capacitate uriașă. Aceasta o puneți în valoare la prinderea somnilor, la utilizarea unui șnur / fir gros, sau pentru crap la distanțe mari. Datorită tamburului metalic puternic nimic nu va constitui o problemă.

**PL** Mocny kołowrotek o dużej pojemności. dedykowany do połowu sumów lub innych okazów dużych i walecznych ryb, przy użyciu grubej plecionki/żyłki.



OC:						Capacity CARP (mm / m):		
286033080	'10 000	4.3:1	6+1	690g		0.25 / 1250	0.30 / 880	0.35 / 650
286033089	'10 000 AL spool	4.3:1	6+1	-		0.25 / 1250	0.30 / 880	0.35 / 650
286033090	'12 000	4.3:1	6+1	769g		0.25 / 1250	0.30 / 1150	0.35 / 850
286033099	'12 000 AL spool	4.3:1	6+1	-		0.25 / 1250	0.30 / 1150	0.35 / 850



## Delphin **MOBY**

**EN** Extremely strong, a whole-metal reel always prepared for even the biggest challenge! The target group are fishermen who are keen on catfish fishing or fans of sea fishing. Sea fishing is possible as we have completely adjusted mechanism for salt water.

**SK** Extrémne silný celokovový navijak pripravený aj na tie najväčšie výzvy. Cieľovými rybami tohto navijaka je lov sumcov, či morský rybolov. Ten je možný aj vďaka kompletnej úprave mechanizmu voči slanej vode.

**HU** Extrém erős teljes fémtestű orsó amely készen áll a legnagyobb kihívásokra. Ennek az orsónak a célhal a harcsa, de kiválóan megfelel a tengeri horgászatra is. Mindez annak köszönhető, hogy a belső mechanizmus ellenáll a sós víznek.

**RO** Mulinetă extrem de puternică integral metalică pregătită și pentru cele mai mari provocări. Peștii țintă ai acestei mulinete sunt somnii sau pescuitul marin. Acesta este posibil și datorită tratării complete a mecanismului împotriva apei sărate.

**PL** Niezwykle potężny, metalowy kołowrotek gotowy na największe wyzwania. Dedykowany do sumów lub ryb morskich dzięki dodatkowej powłoce przeciw działaniu słonej wody.

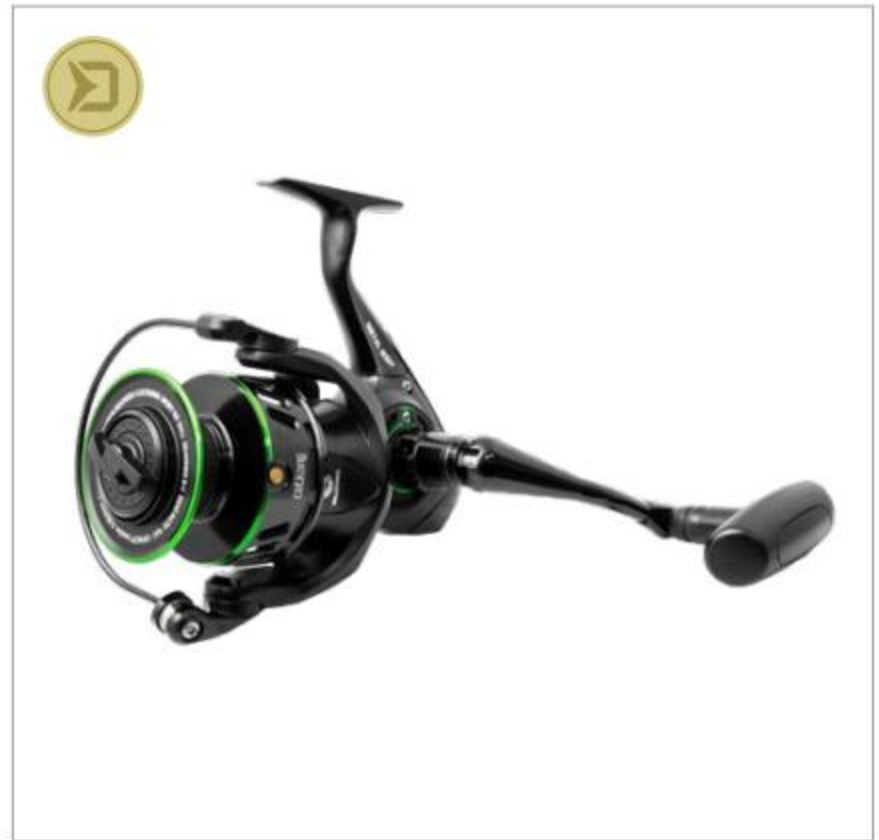

OC:						Capacity (mm / m):	0.25 / 600	0.30 / 415	0.35 / 305
289029170	'60	4.6:1	6+1	530g	I	Capacity (mm / m):	0.25 / 600	0.30 / 415	0.35 / 305
289029171	'60 AL spool	-	-	-	I	Capacity (mm / m):	0.25 / 600	0.30 / 415	0.35 / 305

## Delphin **ANARCHY**

**EN** ANARCHY is a light and well-designed reel for the fans of feeder fishing or light carp fishing. The core of the reel is created by a really reliable scrolling mechanism that guarantees its long durability. Fitted in a solid body, it won't rotate even when overloaded.

**SK** ANARCHY je ľahký a dizajnovovo veľmi vydarený navijak pre priaznivcov feederu či ľahkej kaprářiny. Základ navijaka tvorí spoľahlivý šnekový mechanizmus, ktorý zaručuje dlhú výdrž celého navijaka. Osadený je v tuhom tele, ktoré sa ani pod veľkou záťažou nekrúti.

**HU** ANARCHY egy könnyű és nagyon jól megtervezett orsó, feeder rajongók számára. Alapját megbízható csigakerekes mechanizmus alkotja, amely biztosítja a hosszú élettartamot. Mindez egy szilárd testbe van szerelve, ami nagy terhelés alatt sem deformálódik.

**RO** ANARCHY este o mulinetă ușoară și foarte reușită ca design pentru amatorii de feeder sau crap ușor. Baza mulinetei o constituie mecanismul fiabil cu șnec, care garantează fiabilitatea pe termen lung a mulinetei. Este montată într-un corp rigid care nu se răsucește nici la o încărcare intensă.

**PL** ANARCHY to lekki i wizualnie bardzo ciekawy kołowrotek dla entuzjastów techniki feeder lub lekkiego połowu karpia. Podstawą kołowrotka jest niezawodny mechanizm ślimakowy, który gwarantuje długą wytrzymałość całego kołowrotka. Jest zmontowany w sztywnym korpusie, który pozostaje stabilny pod największym obciążeniem.

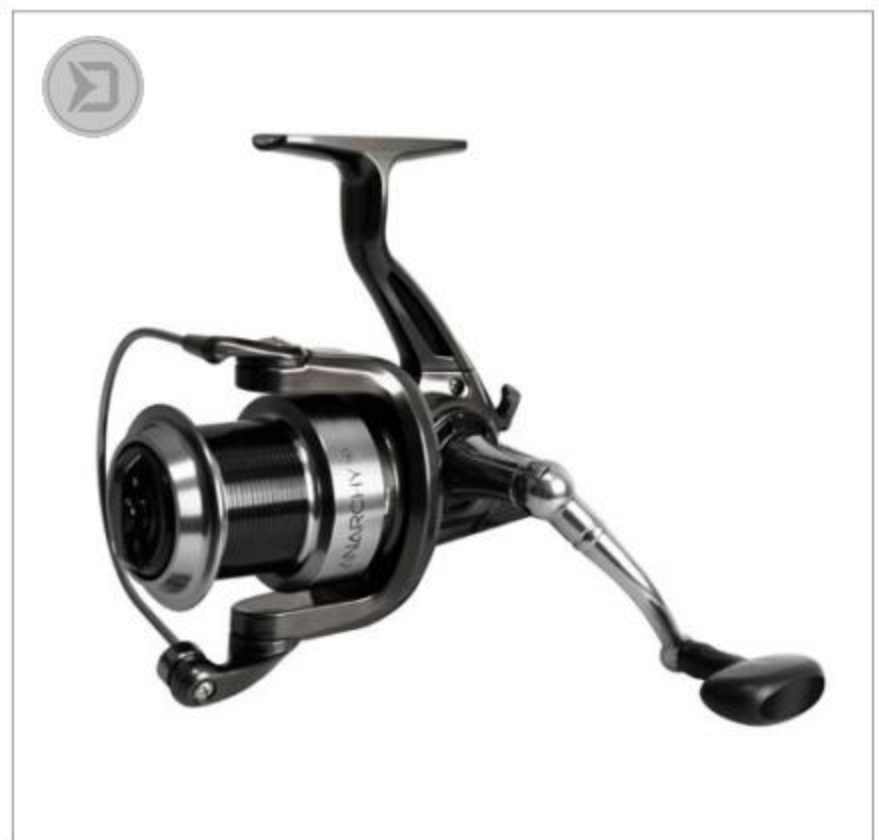

OC:						Capacity (mm / m):	0.25 / 350	0.30 / 240	0.35 / 170
286031060	'60	5.2:1	6+1	440g	I	Capacity (mm / m):	0.25 / 350	0.30 / 240	0.35 / 170
286031900	'60 AL spool	-	-	-	I	Capacity (mm / m):	0.25 / 350	0.30 / 240	0.35 / 170



## Delphin CARBOLITE

**EN** CARBOLITE has justly earned its spot as our top model! Especially in terms of weight and the exclusive materials used to make it. The 2500 sized model weighs an unbelievable 210g, which is 16% less compared to any reel of similar size.

**SK** CARBOLITE je právom považovaný za náš top model, najmä čo sa týka hmotnosti a použitia exkluzívnych materiálov. Veľkosť 2500 váži neuveriteľných 210g, čo je až o 16% menej oproti porovnateľne veľkému navijaku.

**HU** A CARBOLITE orsót tekintjük a legjobb modellünknek, különösen a súly és az exkluzív anyagok felhasználása tekintetében. A 2500 nagyságú orsó hihetetlen 210g súlyú, mely 16% könnyebb a hasonló nagyságú orsóknál.

**RO** CARBOLITE este considerat pe drept modelul nostru de top, în special legat de masă și de utilizare a materialelor exclusiviste. Mărimea de 2500 cântărește incredibilele 210g, ceea ce este cu până la 16% mai puțin față de o mulinete cu o mărime comparabilă.

**PL** CARBOLITE słusznie zasłużył sobie na miano naszego najlepszego modelu! Zwłaszcza pod względem wagi i ekskluzywnych materiałów użytych do jego wytworzenia. Model o wielkości 2500 waży niewiarygodne 210 g, czyli o 16% mniej w porównaniu z jakimkolwiek kołowrotkiem o podobnej wielkości.

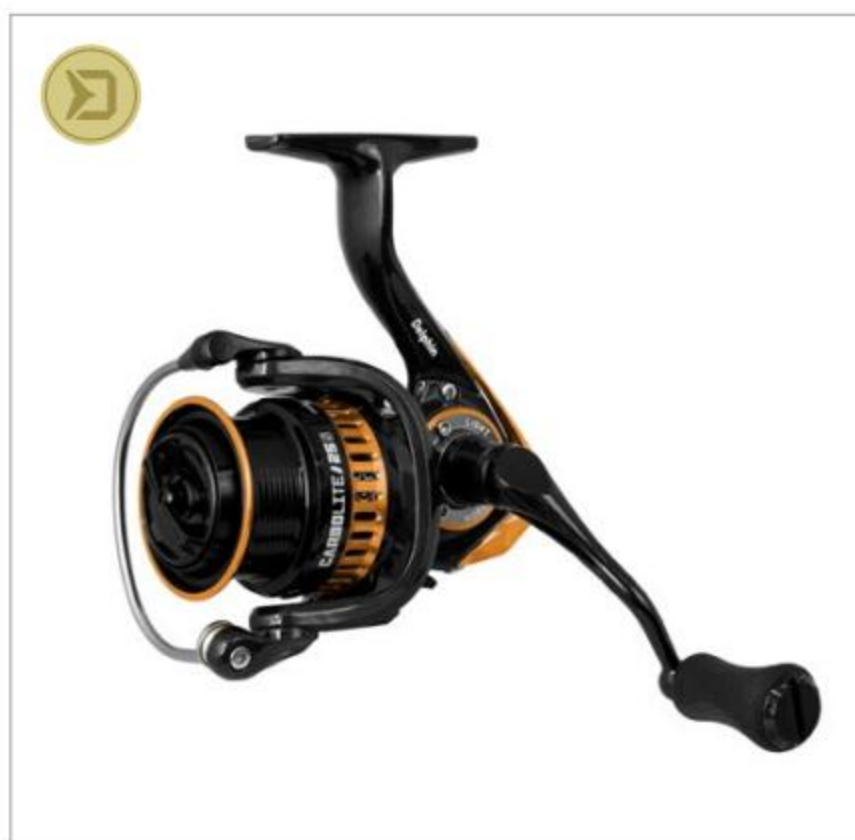

OC:	↕	⚙️	⚙️	⚖️		Capacity (mm / m):		
286040250	'25	5.1:1	8+1	210g	■	0.16 / 170	0.18 / 130	0.20 / 100
286040350	'35	5.1:1	8+1	232g	■	0.18 / 150	0.20 / 130	0.22 / 110
286040251	'25 AL spool	-	-	-	■	0.16 / 170	0.18 / 130	0.20 / 100
286040252	'25 AL spool	-	-	-	■	0.16 / 200	0.18 / 160	0.20 / 130
286040351	'35 AL spool	-	-	-	■	0.18 / 150	0.20 / 130	0.22 / 110
286040352	'35 AL spool	-	-	-	■	0.18 / 300	0.20 / 240	0.22 / 200

## Delphin COMPOLITE

**EN** COMPOLITE is another member of our family of lightweight reels designed specifically for spin fishing, but it can also be used for float fishing or light feeder fishing. It has a gear ratio of 5.1:1 and the 7 bearings ensure trouble-free usage.

**SK** COMPOLITE je ďalším členom rodiny odľahčených navijakov určených najmä na prívlač, avšak pokojne ho môžete použiť aj pri plávanej, či ľahkom feedrovaní. Má prevod 5.1:1 a o bezchybný chod sa postará spolu 7 ložísk.

**HU** A COMPOLITE a következő a könnyített orsók családjából, mely elsősorban pergetéshez volt tervezve, de tökéletesen tudja használni úszós vagy könnyű feederzésnél is. Az áttéte 5.1:1 és a tökéletes futásról a 7 csapágy gondoskodik.

**RO** COMPOLITE este un alt membru al familiei mulinetelor ușoare destinate în special pentru spinning, dar poate fi utilizată liniștit și pentru plutitor sau feeder ușor. Are raportul de transmitere 5.1:1 și de funcționarea ireproșabilă se ocupă împreună 7 rulmenți.

**PL** COMPOLITE to kolejny członek naszej rodziny lekkich kołowrotków zaprojektowanych specjalnie do łowienia spinningowego, ale może być również używany do łowienia na szałwik lub do łowienia na feeder. Ma przełożenie 5,1: 1, a 7 łożysk zapewnia bezproblemowe użytkowanie.



OC:	↕	⚙️	⚙️	⚖️		Capacity (mm / m):		
286039200	'20	5.1:1	6+1	235g	■	0.14 / 310	0.16 / 230	0.18 / 190
286039250	'25	5.1:1	6+1	236g	■	0.16 / 340	0.18 / 270	0.20 / 220
286039300	'30	5.1:1	6+1	264g	■	0.16 / 500	0.18 / 390	0.20 / 320
286039400	'40	5.1:1	6+1	290g	■	0.18 / 150	0.20 / 140	0.22 / 120
286039201	'20 AL spool	-	-	-	■	0.14 / 310	0.16 / 230	0.18 / 190
286039251	'25 AL spool	-	-	-	■	0.16 / 340	0.18 / 270	0.20 / 220
286039301	'30 AL spool	-	-	-	■	0.16 / 500	0.18 / 390	0.20 / 320
286039401	'40 AL spool	-	-	-	■	0.18 / 150	0.20 / 140	0.22 / 120
286039402	'40 AL spool	-	-	-	■	0.18 / 490	0.20 / 400	0.22 / 330



# Delphin HEXA

**EN** A very pleasant reel with a set of unusually well balanced properties, which is extremely easy to pick up by any fisherman. Pleasant and trouble-free usage without any annoyances, an ideal line capacity and an optimum gear ratio of 5.1:1 are the main attributes on which the HEXA reels are based upon.

**SK** Veľmi príjemný navijak, ktorý svojimi vyváženými vlastnosťami padne okamžite do ruky každému rybárovi. Príjemný a hladký chod bez akýchkoľvek rušivých elementov, ideálna kapacita vlasca a optimálny prevodový pomer 5.1:1 sú atribúty, na ktorých HEXA stavia svoje piliere.

**HU** Nagyon kellemes orsó, amely kiegyensúlyozott tulajdonságainak köszönhetően tökéletesen illeszkedik bármely horgász kezébe. Kellemes és sima futás zavaró elem nélkül, ideális zsinór kapacitás és az optimális 5.1:1 arány, ezekre a jó tulajdonságokra alapozik a HEXA.

**RO** Această mulinetă plăcută care atrage prin proprietățile sale echilibrate, va fi apreciată de fiecare pescar. Funcționarea plăcută și lină fără nici un fel de elemente perturbatoare, capacitatea ideală a firului și raportul optim de 5.1:1 sunt attributele pe care HEXA construiește bazele sale.

**PL** Bardzo przyjemny kołowrotek, który dzięki wyważonym cechom natychmiast dopasuje się do każdego wędkarza. Przyjemna i płynna praca bez żadnych niepotrzebnych elementów, idealna pojemność żyłki i optymalne przełożenie 5,1: 1 to atrybuty, na których Hexa buduje swoje filary.



OC:	⚙️	⚙️	⚙️	⚙️	⚙️	Capacity (mm / m):	Capacity (mm / m):	Capacity (mm / m):
286041020	'20	5.1:1	5+1	240g	I	0.18 / 290	0.20 / 230	0.22 / 160
286041030	'30	5.1:1	5+1	280g	I	0.18 / 320	0.20 / 260	0.22 / 200
286041040	'40	5.1:1	5+1	290g	I	0.22 / 340	0.25 / 270	0.28 / 220
286041021	'20 AL spool	-	-	-	I	0.18 / 290	0.20 / 230	0.22 / 160
286041031	'30 AL spool	-	-	-	I	0.18 / 320	0.20 / 260	0.22 / 200
286041041	'40 AL spool	-	-	-	I	0.22 / 340	0.25 / 270	0.28 / 220
286041900	Carbon washers		18mm	3x				

# Delphin AGON

**EN** A speciality for feeder fishing! This pleasant reel has a set of very balanced properties and is extremely easy to pick up. Pleasant and trouble-free usage without any annoyances, an ideal line capacity thanks to a shallow spool, and an optimum gear ratio of 5.1:1 are the main attributes on which the AGON reel is based upon.

**SK** Feedrový špeciál! Tento príjemný navijak, ktorý svojimi vyváženými vlastnosťami padne okamžite do ruky, ocenia hlavne feedristi. Príjemný a hladký chod bez akýchkoľvek rušivých elementov, ideálna kapacita vlasca uloženého na plytkej cievke a optimálny prevodový pomer 5.1:1 sú atribúty, na ktorých AGON stavia svoje piliere.

**HU** Feeder specialista! Ez egy kellemes orsó, amely kiegyensúlyozott tulajdonságainak köszönhetően azonnal a kézbe illeszkedik, különösen a feederesek által értékelt. Kellemes és sima futás zavaró elem nélkül, a sekély dob ideális zsinór kapacitás és az optimális 5.1:1 arány, ezekre a jó tulajdonságokra alapozik az AGON.

**RO** Mulinetă specială pentru feeder! Această mulinetă plăcută care atrage prin proprietățile sale echilibrate, va fi apreciată în special de pescarii feeder. Funcționarea plăcută și lină fără nici un fel de elemente perturbatoare, capacitatea ideală a firului așezat pe tamburul cu adâncime redusă și raportul optim de 5.1:1 sunt attributele pe care AGON construiește bazele sale.

**PL** Feederowy specjał! Ten przyjemny kołowrotek, dzięki swoim wyważonym właściwościom, natychmiast pasuje do dłoni, jest szczególnie doceniany przez miłośników feederów. Przyjemna i płynna praca bez żadnych niepotrzebnych elementów, idealna pojemność żyłki na szpuli i optymalne przełożenie 5,1: 1 to atrybuty, na których AGON buduje swoje filary.

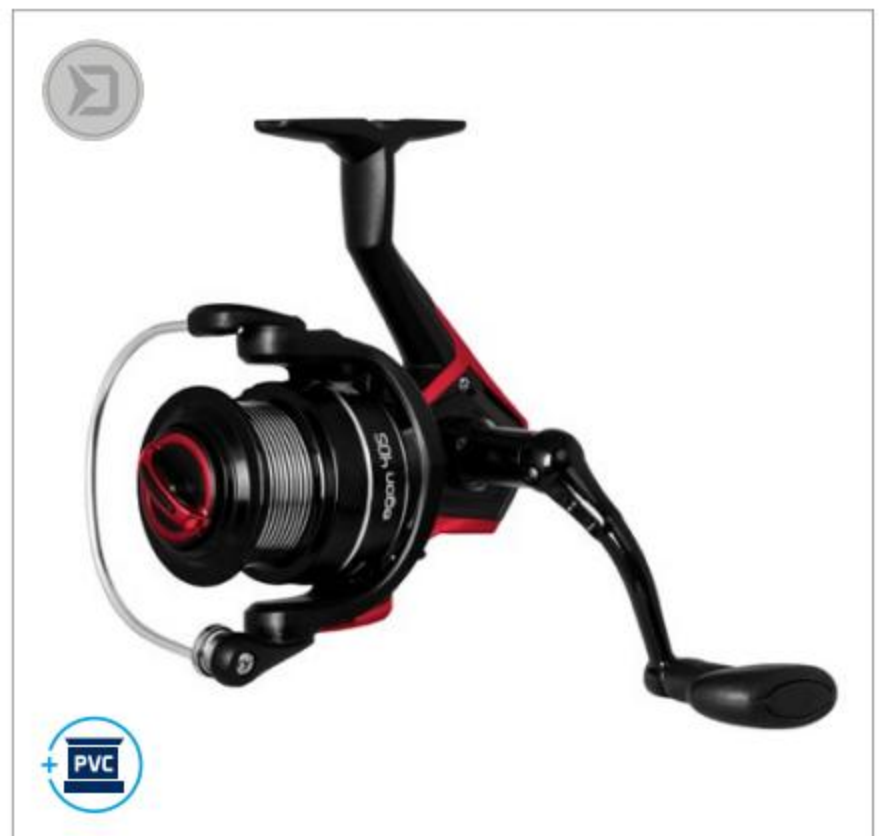

OC:	⚙️	⚙️	⚙️	⚙️	⚙️	Capacity (mm / m):	Capacity (mm / m):	Capacity (mm / m):
286042040	'40	5.1:1	5+1	320g	I	0.18 / 290	0.20 / 230	0.22 / 160
286042041	'40 AL spool	-	-	-	I	0.18 / 290	0.20 / 230	0.22 / 160



## Delphin **BIGBOY**

**EN** Really fast reel with a small body and the spool with the spool size of 2500, light construction hides inside gearing 6.2:1 thanks to which you can pull off your float system in a short while. There are 6+1 bearings.

**SK** Rýchly navijak s malým telom a cievkou s veľkosťou 2500. Ľahká konštrukcia v sebe ukrýva prevod 6.2:1, vďaka ktorému dokážete stiahnuť vašu plavákovú montáž v priebehu chvíle. O bezchybný chod sa stará 6+1 ložísk.

**HU** Gyors orsó, kis test 2500-as dob mérettel. A könnyűszerkezet 6.2:1 átételt takar, ami lehetővé teszi, hogy egy pillanat alatt a partra csévélje úszós szerelékét. A 6+1 csapágy gondoskodik a hibátlan működésről.

**RO** Mulinetă rapidă cu corp mic și tambur cu dimensiunea de 2500. Construcția ușoară ascunde în sine raportul de recuperare de 6.2:1, datorită căruia reușiți să retrageți montura dumneavoastră cu plutitor într-o clipă. De funcționarea ireproșabilă se îngrijesc 6+1 rulmenți.

**PL** Bardzo szybki kołowrotek z niewielkim korpusem i szpulą o rozmiarze 2500, lekka konstrukcja ukrywa się wewnątrz przekładnię 6.2:1, dzięki czemu możesz zwinąć swój zestaw w krótkim czasie. Łożyska 6 + 1.

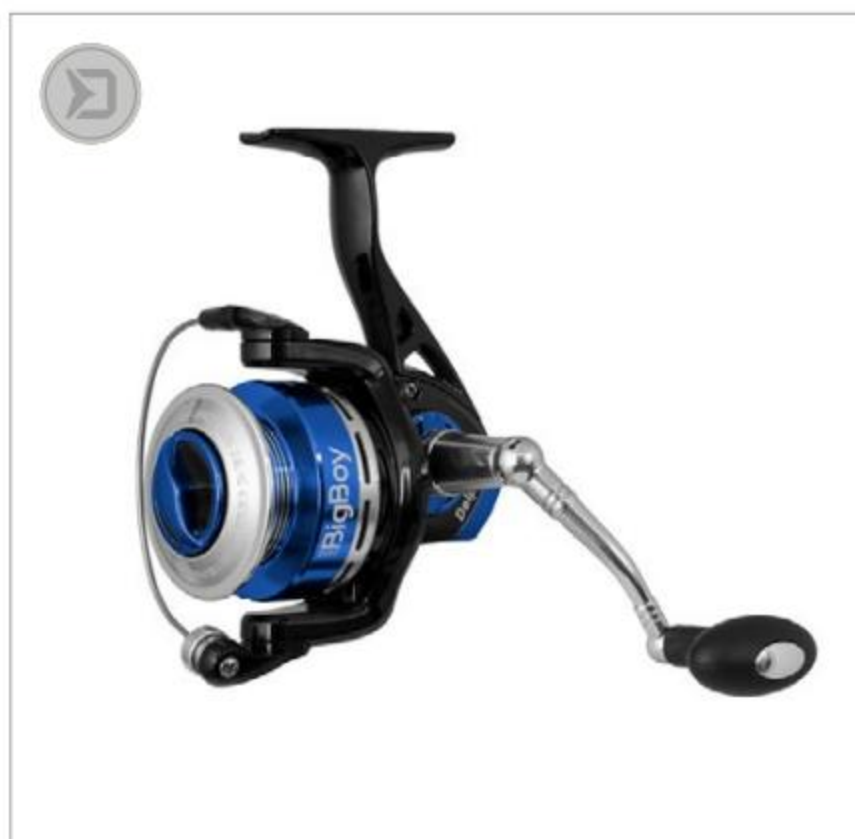

OC:						Capacity (mm / m):		
286036100	'2 500	6.2:1	6+1	284g		0.16 / 410	0.18 / 320	0.20 / 260
286036101	'2 500 AL spool	-	-	-		0.16 / 410	0.18 / 320	0.20 / 260

## Delphin **TEMPO**

**EN** TEMPO is a reel for easy-going fishermen. This simple reel has its individual parts encased in a body made from solid ABS plastic, with a metal spool and handle.

**SK** TEMPO je navijak pre nenáročných rybárov. Jednoduchý navijak má konštrukčné prvky ukryté v tele z pevného ABS plastu, má kovovú cievku a kľučku. Na nej sa nachádza pohodlné pogumované madlo.

**HU** A TEMPO egy olyan orsó, amely kevésbé igényes horgászoknak készült. Az egyszerű orsó szerkezeti elemei el vannak rejtve egy szilárd ABS-műanyag testében.

**RO** TEMPO este o mulineta pentru pescarii nepretentioși. Mulineta simplă are părțile constructive ascunse în corpul din plasticul rigid ABS, are tambur și manivelă din metal.

**PL** TEMPO to kołowrotek dla wyluzowanych wędkarzy. Ten prosty kołowrotek ma poszczególne części zamknięte w korpuse z litego tworzywa ABS, z metalową szpulą i uchwytem.

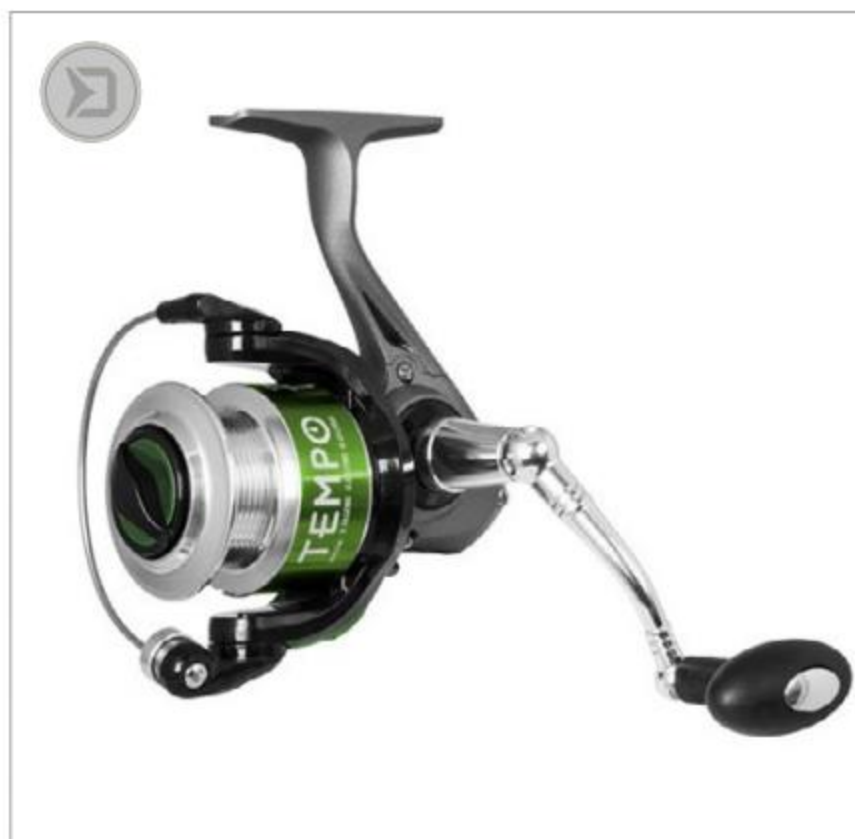

OC:						Capacity (mm / m):		
286420010	'10	5.1:2	6+1	249g		0.18 / 230	0.22 / 160	0.25 / 130
286420020	'20	5.1:2	6+1	260g		0.18 / 280	0.22 / 190	0.25 / 150
286420030	'30	5.1:2	6+1	298g		0.22 / 250	0.25 / 210	0.28 / 160
286420011	'10 spool	-	-	-		0.18 / 230	0.22 / 160	0.25 / 130
286420021	'20 spool	-	-	-		0.18 / 280	0.22 / 190	0.25 / 150
286420031	'30 spool	-	-	-		0.22 / 250	0.25 / 210	0.28 / 160



# Delphin HORNET

**EN** Model HORNET is an attractive and model reel built on reliable and tested technical base. Thanks to the ideal dimensing of its inner mechanism, this reel has a long durability and a really solid performance for such a great price.

**SK** Model HORNET je atraktívny a moderný navijak postavený na overenom technickom základe. Vďaka ideálnemu dimenzovaniu vnútorného mechanizmu sa tento navijak môže pyšiť veľmi dlhou životnosťou a solidným výkonom za výbornú cenu.

**HU** A HORNET orsó egy modern attraktív orsó, amely már a bevált technikai alapokra épült. A belső mechanizmus ideális méretezésének köszönhetően ez az orsó nagyon hosszú élettartamot és kiváló teljesítményt kínál kedvező áron.

**RO** Modelul HORNET este o mulinete atractivă și modernă construită pe o bază tehnică verificată. Datorită dimensiunilor ideale a mecanismului interior această mulinete se poate mândri cu o durabilitate ridicată și o performanță solidă la un preț excelent.

**PL** Model HORNET to atrakcyjny i nowoczesny kołowrotek zbudowany na sprawdzonej bazie technicznej. Dzięki idealnej konstrukcji wewnętrzniego mechanizmu, kołowrotek cechuje bardzo długa żywotność i solidna wydajność za doskonałą cenę.



OC:	↕	⚙️	⚙️	⚖️		Capacity (mm / m):			
286037020	'20	5.2:1	5+1	240g	I	0.14 / 400	0.16 / 310	0.18 / 240	
286037030	'30	5.2:1	3+1	260g	I	0.16 / 430	0.18 / 340	0.20 / 280	
286037040	'40	5.2:1	3+1	340g	I	0.18 / 500	0.20 / 400	0.22 / 350	
286037050	'50	5.2:1	3+1	360g	I	0.22 / 400	0.24 / 340	0.26 / 290	
286037060	'60	5.2:1	3+1	380g	I	0.24 / 440	0.26 / 370	0.28 / 320	
286037021	'20 AL spool	-	-	-	I	0.14 / 400	0.16 / 310	0.18 / 240	
286037031	'30 AL spool	-	-	-	I	0.16 / 430	0.18 / 340	0.20 / 280	
286037041	'40 AL spool	-	-	-	I	0.18 / 500	0.20 / 400	0.22 / 350	
286037051	'50 AL spool	-	-	-	I	0.22 / 400	0.24 / 340	0.26 / 290	
286037061	'60 AL spool	-	-	-	I	0.24 / 440	0.26 / 370	0.28 / 320	

# Delphin CHILLI

**EN** Model CHILLI belongs among lower price reels, but its design and equipment definitely prove that it belongs among higher category of reels. This reel will amaze you from the first moment. Even the most basic model is fitted with metal spool and handle.

**SK** Model Chilli síce cenovo patrí do základnej skupiny navijakov, vyhotovením a výbavou sa však rozhodne radí vyššie. Tento navijak vás dokáže prekvapiť od prvej chvíle. Už v základe disponuje kovovou cievkou aj kľučkou.

**HU** Bár a Chilli modell az orsók alapszoportjába tartozik, de kialakításában és felszereltségében feljebb sorolható. Ez az orsó meglepheti az első pillanattól. Már alaptól fém dob és hajtókarral van ellátva.

**RO** Deși modelul Chilli ca și preț face parte din grupa de bază a mulinelor, prin realizare și dotare se încadrează cu siguranță mai sus. Această mulinete va reuși să vă surprindă din prima clipă. Deja în varianta de bază dispune de tambur și manivelă metalică.

**PL** Model Chilli należy do podstawowej grupy cenowej kołowroteków, jednak jego wykończenie i wyposażenie zdecydowanie należy do wyższej grupy. Kołowrotek może zaskoczyć od pierwszej chwili. W komplecie jest metalowa szpula oraz korbka.

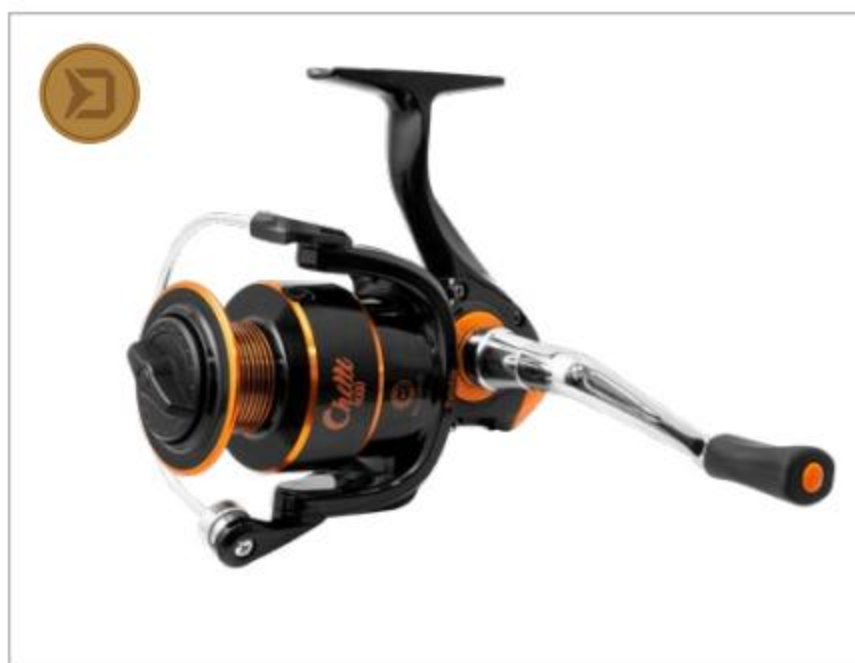

OC:	↕	⚙️	⚙️	⚖️		Capacity (mm / m):			
286038120	'2 000	4.9:1	3+1	270g	I	0.14 / 550	0.16 / 420	0.18 / 330	
286038130	'3 000	4.9:1	3+1	280g	I	0.16 / 590	0.18 / 470	0.20 / 380	
286038140	'4 000	4.9:1	3+1	300g	I	0.18 / 630	0.20 / 510	0.22 / 420	
286038150	'5 000	4.9:1	3+1	400g	I	0.22 / 560	0.24 / 470	0.26 / 400	
286038160	'6 000	4.9:1	3+1	420g	I	0.24 / 560	0.26 / 480	0.28 / 410	
286038221	'2 000 AL spool	-	-	-	I	0.14 / 550	0.16 / 420	0.18 / 330	
286038231	'3 000 AL spool	-	-	-	I	0.16 / 590	0.18 / 470	0.20 / 380	
286038241	'4 000 AL spool	-	-	-	I	0.18 / 630	0.20 / 510	0.22 / 420	
286038251	'5 000 AL spool	-	-	-	I	0.22 / 560	0.24 / 470	0.26 / 400	
286038261	'6 000 AL spool	-	-	-	I	0.24 / 560	0.26 / 480	0.28 / 410	



## Delphin **FLAYKA**

**EN** Delphin FLAYKA are fly fishing reels made completely out of metal with a wide spool. It is characterized by a very strong and precise drag adjustment knob with a very wide adjustment range.

**SK** Delphin FLAYKA sú celokovové muškárske navijaky so širokou cievkou. Vyznačuje sa veľmi silnou a precíznou brzdou so širokým rozsahom regulácie, čo je na cenovú hladinu navijakov FLAYKA nadpriemerný parameter.

**HU** A Delphin FLAYKA fémházás orsó széles dobbal. A mat ezüst színnek köszönhetően nincs róla visszaverődés, így a vízparton nem fogja a halakat riasztani. Jellemzője a nagyon erős és precíz fékrendszer, széles szabályozási tartományban, mely átlagon felüli ebben az árkategóriában.

**RO** Delphin FLAYKA sunt mulinete integral metalice pentru pescuit la muscă cu tambur lat. Se remarcă printr-o frână foarte puternică și precisă cu un interval larg de reglare, ceea ce constituie pentru nivelul de preț al mulinetelor FLAYKA un parametru peste medie.

**PL** Delphin FLAYKA to kołowrotki muchowe wykonane całkowicie z metalu z szeroką szpulą. Charakteryzuje się bardzo mocnym i precyzyjnym pokrętle regulacji oporu z bardzo szerokim zakresem regulacji. Ten rodzaj regulacji oporu jest lepszy niż średnia w przedziale cenowym kołowrotek FLAYKA.

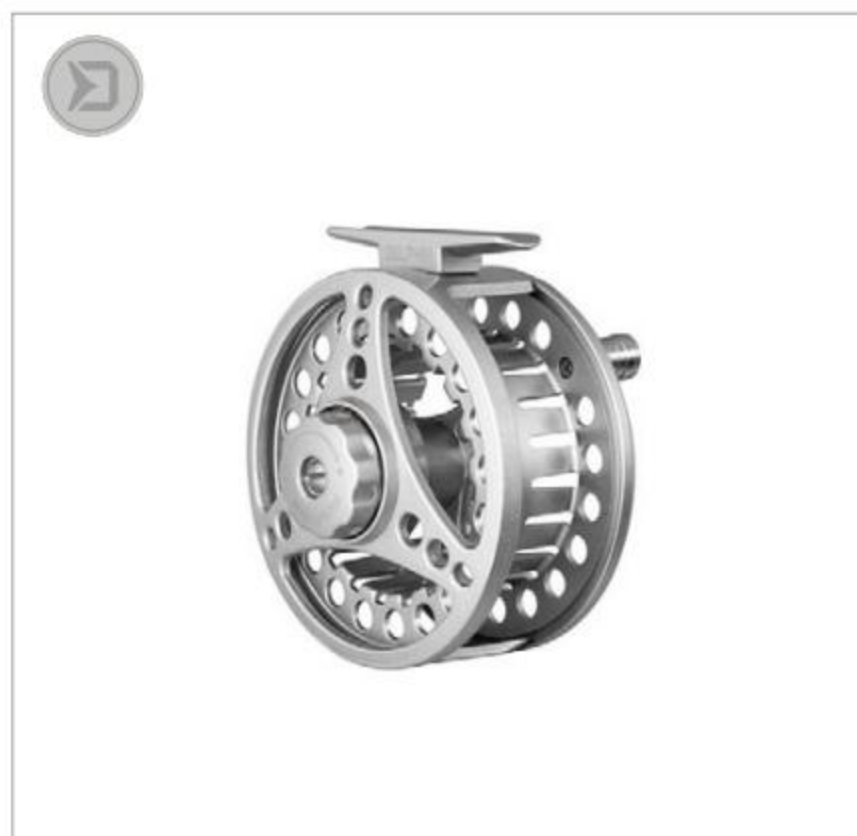

OC:			
288136075	#3/4	1	144g
288136085	#4/5	1	165g

## Delphin **ORIX**

**EN** The ORIX baitcast reel is a brand new product from Delphin. It comes in an elegant glossy black color, combined with dark blue color. It is equipped with 9 ball bearings. Providing you the optimal performance with gear ratio of 8:1. It weights only 214g!

**SK** Multiplikátor ORIX je novinkou z dielne Delphin. Je vyhotovený v elegantnej lesklej čiernej farbe a doplnený o tmavomodré prvky. Je osadený 9 ložiskami. Vybavený bol prevodom 8:1 pre optimálny výkon pri love na prívlač. Jeho hmotnosť je iba 214g!

**HU** A Delphin ORIX egy elegáns, fényes fekete színű, sötétkék elemekkel kiegészített multiplikátoros orsó. 9 csapággal van felszerelve. Az optimális teljesítmény érdekében áttétele 8: 1. Súlya mindössze csak 214 g!

**RO** Mulineta de baitcasting ORIX este un produs nou marca Delphin. Culoarea este negru strălucitor combinată cu albastru închis. Mulineta este echipată cu 9 rulmenți. Raportul de recuperare este 8:1 iar greutatea este de numai 214gr!

**PL** Kołowrotek multiplikator ORIX to zupełnie nowy produkt firmy Delphin. Występuje w eleganckim błyszczącym czarnym kolorze w połączeniu z ciemnoniebieskim. Jest wyposażony w 9 łożysk kulkowych. Zapewniając optymalną wydajność przy przełożeniu 8: 1. Waży tylko 214 g!

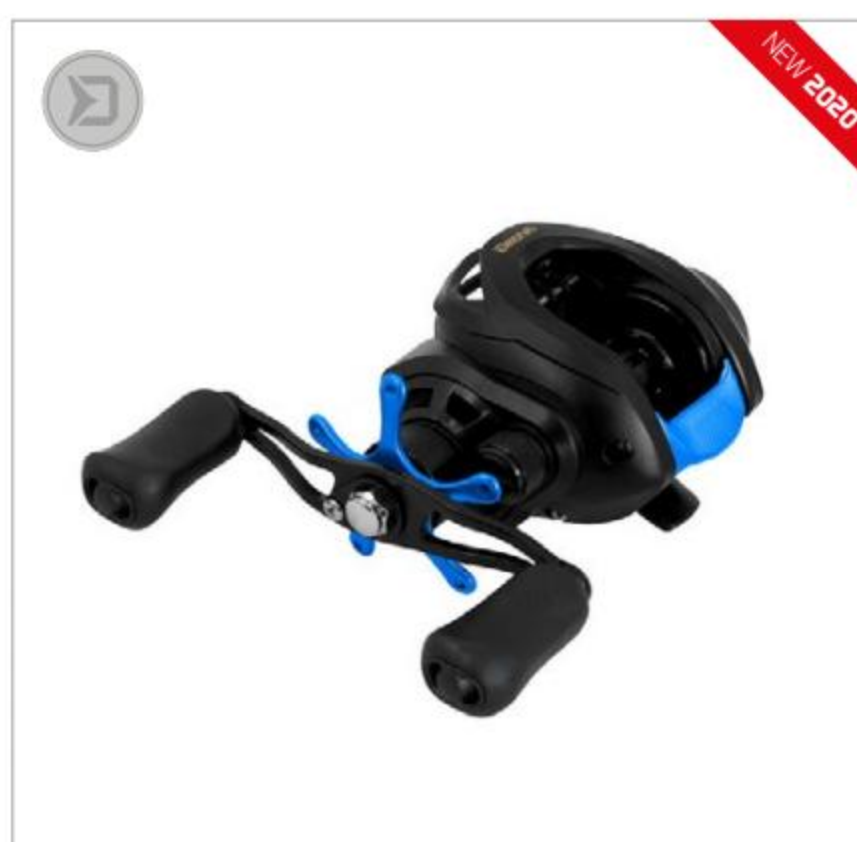

OC:						Capacity (mm / m):
101000421	<b>ORIX</b>	8:1	9+1	214g		0.18 / 370    0.22 / 250    0.26 / 180



Range EN  
Dosah SK  
Hatótáv HU  
Raza de acțiune RO  
Zasięg PL



Battery EN  
Napájanie SK  
Tápegység HU  
Alimentare RO  
Typ baterii PL



# BITE INDICATORS

Signalizátory

Kapásjelzők

Senzori

Sygnalizatory brań



# Delphin BRITON



**EN** Perfectly made set which every single detail has been thought carefully. It will attract you at first sight by its minimalistic design which is timeless what means that it will look modern even after several years of being used. After having it in hand for the first time, your feelings will be also very positive. All parts are faultlessly made, they all match together and their design and made is on a very high level. All used materials are the best including noble made aluminium covers for speakers.

**SK** Excelentne spracovaná sada, ktorá je premyslená do najmenšieho detailu. Už na prvý pohľad vás osloví minimalistický dizajn, ktorý je nadčasový a ktorý túto sadu predurčuje k tomu, aby aj po rokoch používania vyzerala stále aktuálne a neopozerane. Prvý dotyk so sadou je taktiež nadmieru pozitívny. Použité sú diely bezchybného spracovania, všetky lícuju, spracovanie je na veľmi vysokej úrovni a použité sú tie najkvalitnejšie materiály, vrátane ušľachtilo spracovaných hliníkových krytov reproduktorov.

**HU** Kiválóan kidolgozott készlet, amely a legapróbb részletekig át gondolt. Első pillantásra egy minimalista formatervezést fogalmaz meg, amely időtlen, és amely előre meghatározza a készletet, hogy még több évnnyi használat után is naprakésznek fog tűnni. Már az első találkozás a szettel nagyon pozitív. A felhasznált alkatrészek hibátlanok és tökéletesen illeszkednek egymáshoz, amit még kihangsúlyoz a kidolgozott alumínium hangszórótakaró.

**RO** Set excelent prelucrat care este gândit până la cel mai mic detaliu. Deja la prima vedere veți remarca designul minimal, care este progresiv și care face, ca acest set să arate actual și nedepășit și după ani de utilizare. Primul contact cu setul este de asemenea extrem de pozitiv. Sunt utilizate piese prelucrate ireproșabil, toate potrivesc, prelucrarea este la un nivel foarte ridicat și sunt utilizate materialele cele mai calitative, inclusiv carcasele din aluminiu ale difuzoarelor prelucrate cu finețe.

**PL** Przemysłany w najmniejszym szczególe zestaw elektronicznych sygnalizatorów brań. Na pierwszy rzut oka uwagę zwraca minimalistyczny, ponadczasowy design, który sprawia, że zestaw wygląda na wciąż nowoczesny nawet po wielu latach użytkowania. Pierwszy kontakt z kompletem jest niezwykle pozytywny. Wszystkie części zestawu wyróżniają się doskonałym dopracowaniem i doskonałą jakością, wykorzystano najlepsze i przemysłane materiały, w tym gustowne aluminiowe pokrywy do głośników.



OC:			
900022455	Receiver Delphin BRITON	3x AAA	-
900022460	Alarm Delphin BRITON	3x AAA	
900022450	Alarm Delphin BRITON	3x AAA	
900022480	Alarm Delphin BRITON	3x AAA	
900022470	Alarm Delphin BRITON	3x AAA	

OC:		
900022430	Set Delphin BRITON	2+1
900022431	Set Delphin BRITON	3+1
900022432	Set Delphin BRITON	4+1



# Delphin OPTIMO 9V + CSWII + Snag



**EN** Delphin OPTIMO set follows up enormously successful sets made by Delphin. This set provides light, sound as well as vibratory signalisation. It is 100% waterproof and the alarms are connected by means of 9V batteries which guarantee its long durability. The receiver is connected by 3xAAA batteries. Apart from its durability, its long range of up to 200m belongs among the biggest advantages of this set. Its range depends on the local environment.

**SK** Sada Delphin OPTIMO nadväzuje na enormný úspech sád od značky Delphin. Táto sada poskytuje možnosť svetelnej, zvukovej i vibračnej signalizácie. Je 100% vodeodolná a signalizátory sú napájané 9V batériami, čo zaručuje dlhú životnosť. Prijímač je napájaný 3xAAA batériami. Okrem vysokej výdrže patrí medzi najväčšie devízy tejto sady dosah až 200 metrov v závislosti od okolitých podmienok!

**HU** A szlovák Delphin Optimo 9V kapásjelzőszett 2016 egyik újdonsága. A neve is mutatja, hogy 9V elemmel működik, mely garantálja tartósságát és a szett legnagyobb előnyei közé tartozik. Magas szintű gyártási technológiával készültek a jelzők, rossz időjárásnak és esőnek ellenállnak. Egyszerűen és könnyen használhatók, a hangerő(lehetséges van a néma üzemmódra), és a hangszín szabályozható, valamint a kapás érzékenysége, melyet a horgászok értékelni fognak.

**RO** Setul Delphin OPTIMO face legătura la succesul enorm al seturilor mărcii Delphin. Acest set oferă posibilitatea avertizării luminoase, sonore și cu vibrații. Este 100% rezistentă la apă iar avertizoarele sunt alimentate de la bateriile de 9V, ceea ce asigură o durată lungă de viață. Receptorul este alimentat cu 3xAAA baterii. Pe lângă durata lungă de funcționare, printre cele mai mari avantaje ale acestui set este și raza de acțiune - până la 200 de metri în funcție de condițiile mediului înconjurător!

**PL** Zestaw OPTIMO opiera się na ogromnym sukcesie marki Delphin. Zestaw dysponuje sygnalizacją świetlną, dźwiękową i wibracyjną. Elektronika jest w 100% wodoodporna, co zabezpiecza sygnalizatory przed kapryśkami pogody, jest też wyposażona w baterie 9 V, co gwarantuje długą żywotność. Centralka jest zasilana bateriami 3xAAA. Zasięg został zwiększony do 200 m (w zależności od warunków terenowych).



OC:			↕
900022400	Set Delphin OPTIMO 9V + CSWII + Snag		2+1
900022401	Set Delphin OPTIMO 9V + CSWII + Snag		3+1
900022402	Set Delphin OPTIMO 9V + CSWII + Snag		4+1

OC:		🔋	🌧️
900022420	Receiver Delphin OPTIMO 9V	3x AAA	-
900022413	Alarm Delphin OPTIMO 9V	1x 9V	🟡
900022412	Alarm Delphin OPTIMO 9V	1x 9V	🔴
900022410	Alarm Delphin OPTIMO 9V	1x 9V	🟢
900022411	Alarm Delphin OPTIMO 9V	1x 9V	🟠



# Delphin DIVER 9V



**EN** Simple, but fully functional set which 100% satisfy all your bite alarm needs. Simplified electronics of this set ensures great functionality and high reliability for a great price. The set isn't ashamed even when pitted against higher priced competition. Depending on conditions range of this set 150m. Included of course is hard carrying case for safe transport. In addition we provide extended 3 years warranty!

**SK** Jednoduchá, no plne funkčná sada, ktorá 100% splní základné nároky na signalizáciu záberu. Jej funkčnosť s vysokou spoľahlivosťou spočíva práve v zjednodušenej elektronike. Bonusom je viac než príjemná cena. Napriek tomu sa sada nenechá zahanbiť parametrami ani v porovnaní s o level drahšími konkurentmi. Dosah samotnej sady v závislosti od podmienok až 150m. Samozrejmosťou je tvrdý transportný kufrik pre bezpečnú prepravu. Navyše na túto sadu poskytujeme predĺženú, až 3 ročnú záruku!

**HU** Egyszerű, ámbar teljes értékű kapásjelző szett, amely 100%-ig kielégíti az igényeket a kapásjelző szettekre. Megbízhatóságának titka az elektronikájának egyszerűségében rejlik. Attraktivitását növeli a kiváló árfekvése. Mindezek ellenére paramétereinek köszönhetően nem marad szegényben összehasonlítva felsőbb kategóriájú modellekkel sem. A szett hatótávolsága 150m terepviszonyoktól függően. A szett kemény koffert kapott a biztonságos szállításhoz. A kapásjelzőre 3 éves garanciát vállalunk!

**RO** Un set simplu, dar complet funcțional, care satisface 100% cerințele de bază de captare a mușcăturii peștelui. Funcționalitatea sa se bazează pe o tehnologie simplificată. Bonusul este mai mult decât un preț bun. Cu toate acestea, setul nu se face de rușine în comparație cu alți avertizori mai scumpi. În funcție de condițiile meteo raza de acțiune este de până la 150m. Avertizorii vin într-o carcasă robustă pentru transportul lor în siguranță. În plus, oferim o garanție extinsă, de până la 3 ani pentru acest set!

**PL** Prosty i w pełni funkcjonalny zestaw sygnalizatorów brań, który w 100% spełni zasadnicze wymagania. Jego funkcjonalność i wysoka niezawodność opierają się właśnie na prostej elektronice. Dodatkową cechą jest atrakcyjna cena. Mimo to zestaw nie zawodzi w porównaniu do droższej konkurencji. Centralka z funkcją wibracji ma zasięg ok. 150 m. Solidna walizka transportowa zabezpiecza zawartość przed uszkodzeniem. Zestaw jest objęty przedłużoną gwarancją - 36 miesięcy!



OC:		↕	↕
900022500	Set Delphin DIVER 9V		2+1
900022501	Set Delphin DIVER 9V		3+1

OC:		🔋	🌑
900022550	Receiver Delphin DIVER 9V	3x AAA	-
900022510	Alarm Delphin DIVER 9V	1x 9V	🟡
900022520	Alarm Delphin DIVER 9V	1x 9V	🟠
900022530	Alarm Delphin DIVER 9V	1x 9V	🟢
900022540	Alarm Delphin DIVER 9V	1x 9V	🟣



# Delphin TOTEM



**EN** Extremely compact dimensions of the indicator and receiver in an ergonomic shape. Delphin TOTEM offers complete waterproof indicator and the receiver with a great range up to 150m depending on ambient conditions. The indicator has an ultra-bright LED diode with a very long life. It is powered by 9V battery which ensures its long operating time.

**SK** Extrémne kompaktné rozmery signalizátora a prijímača v ergonomickom tvare. Delphin TOTEM ponúka úplnú vodeodolnosť signalizátora a prijímač so skvelým dosahom až 150m v závislosti od okolitých podmienok. Signalizátor má ultra jasnú LED diódu s veľmi dlhou výdržou. Je napájaný 9V batériou čo zabezpečuje jeho dlhú dobu prevádzky.

**HU** Rendkívül kompakt méretű jelző és vevő ergonomikus kialakításban. A Delphin TOTEM kapásjelző szett teljesen vízálló jelző és vevő melynél hatótávja 150m függően környezettől. A jelző rendkívül fényes LED-del rendelkezik, nagyon hosszú élettartammal. A kapásjelző 9V elemel működik, mely hosszú üzemidőt biztosít.

**RO** Dimensiunile extrem de compacte ale semnalizatorului și receptorului cu o formă ergonomică. Delphin TOTEM oferă o rezistență completă a semnalizatorului și a receptorului cu o rază de acțiune excelentă de până la 150m în funcție de condițiile din împrejurimi. Semnalizatorul are o diodă LED ultra luminoasă cu durată de funcționare lungă. Este alimentat de o baterie de 9V, ceea ce asigură o durată lungă de funcționare.

**PL** Niezwykle kompaktowe sygnalizatory i odbiornik w bardzo ergonomicznym kształcie. Delphin Totem oferuje całkowicie wodoodporne sygnalizatory i odbiornik o zasięgu do 150m w zależności od warunków otoczenia. Sygnalizator posiada bardzo jasną diodę LED o bardzo długiej żywotności. Zasilany jest baterią 9 V, która zapewnia długi czas pracy.



OC:		↕ ↗	↕ ↘
101000233	Set Delphin TOTEM	2+1	
101000234	Set Delphin TOTEM	3+1	
101000235	Set Delphin TOTEM	4+1	

OC:		🔋	💧
101000240	Receiver Delphin TOTEM	3x AAA	-
101000236	Alarm Delphin TOTEM	1x 9V	🟡
101000237	Alarm Delphin TOTEM	1x 9V	🔴
101000238	Alarm Delphin TOTEM	1x 9V	🟢
101000239	Alarm Delphin TOTEM	1x 9V	🟠



# Delphin ROLER SHOCK

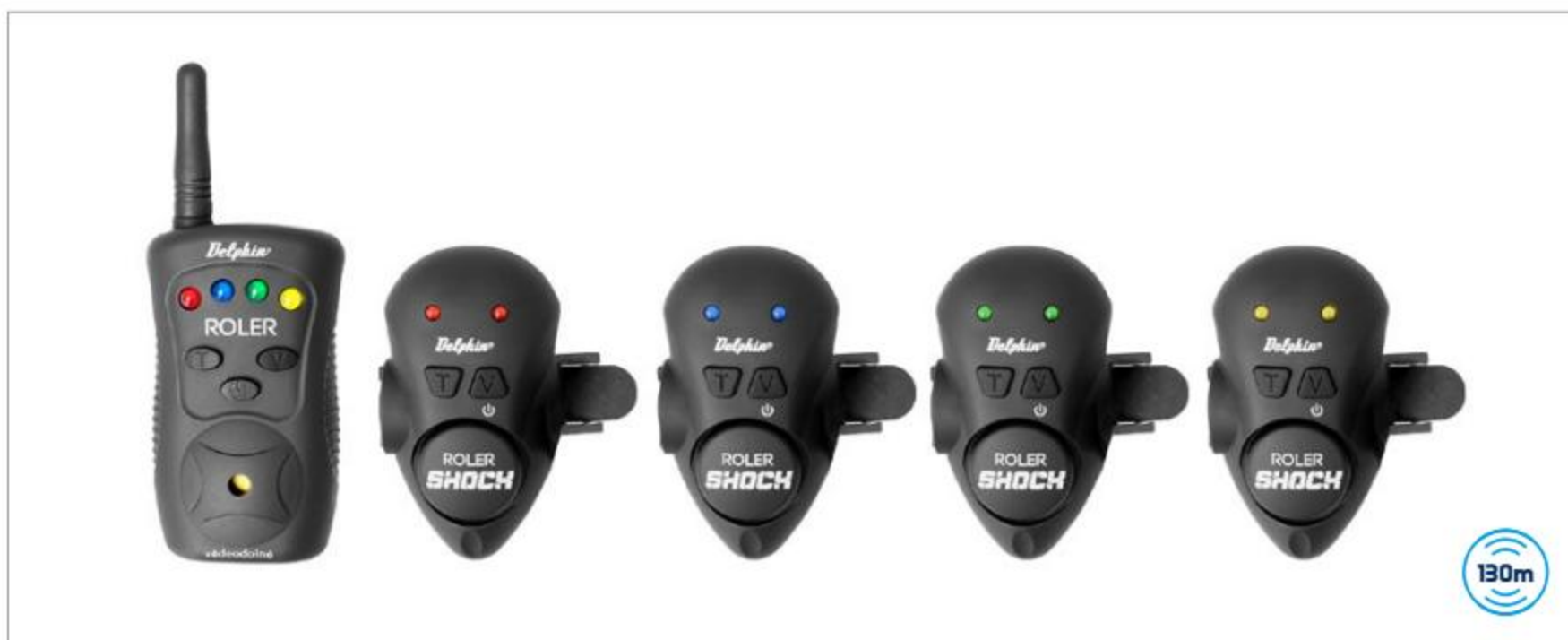

**EN** Thanks to high quality shock sensors, set is able to reliably detect fish bites on your fishing rod. Connecting alarm to rod is very easy thanks to adjustable rubber strap which will fit any type of fishing rod. Main use for this set is in catfish fishing. Depending on conditions range of this set 130m. Included of course is hard carrying case for safe transport. In addition we provide extended 3 years warranty!

**SK** Vďaka kvalitným otrasovým čidlám dokáže sada spoľahlivo detekovať zábery na vašich prútoch. Samotné signalizátory sú o ne pripevnené pomocou nastaviteľného gumeného popruhu. Vďaka nemu je upevnenie o ktorýkoľvek typ prúta úplne bezproblémové. Využitie tejto sady je najmä pre sumcový rybolov. Dosah samotnej sady v závislosti od podmienok až 130m. Samozrejmosťou je tvrdý transportný kufrik pre bezpečnú prepravu. Navyše, na túto sadu poskytujeme predĺženú, až 3 ročnú záruku!

**HU** A minőségi rezgésérzékelőknek köszönhetően, megbízhatóan fogja jelezni a kapást botjain. A kapásjelzők közvetlenül a botra vannak csatolva állítható gumi hevederekkel. Ez a megoldás garantálja, hogy bármely bot-hoz problémamentesen hozzácsatlakozhat. Elsősorban a harcsahorgászoknak lett kifejlesztve. A hatótávolsága 130m terepviszonyoktól függően. A szett kemény koffert kapott a biztonságos szállításhoz. A kapásjelzőre 3 éves garanciát vállalunk!

**RO** Datorită avertizorilor de înaltă calitate, setul poate detecta instantaneu mușcătura peștelui. Avertizorii sunt fixați pe lansetă printr-o curea de cauciuc reglabilă. Datorită acestui lucru, fixarea pe orice tip de lansetă se face fără probleme. Acest set se utilizează de obicei în pescuitul la somn. În funcție de condițiile meteo raza de acțiune este de până la 130m Avertizorii vin într-o carcasă robustă pentru transportul lor în siguranță. În plus, oferim o garanție extinsă, de până la 3 ani pentru acest set!

**PL** Dzięki wysokiej jakości czujnikom wstrząsów zestaw może niezawodnie wykrywać brania na większych wędkach. Sygnalizatory są umocowane do wędek za pomocą regulowanej gumowej taśmy. Dzięki temu można je zamocować do dowolnego rodzaju wędki. Zestaw dedykowany głównie do połowu sumów. Centralka z funkcją wibracji ma zasięg ok. 130 m Solidna walizka transportowa zabezpiecza zawartość przed uszkodzeniem. Zestaw jest objęty przedłużoną gwarancją - 36 miesięcy!

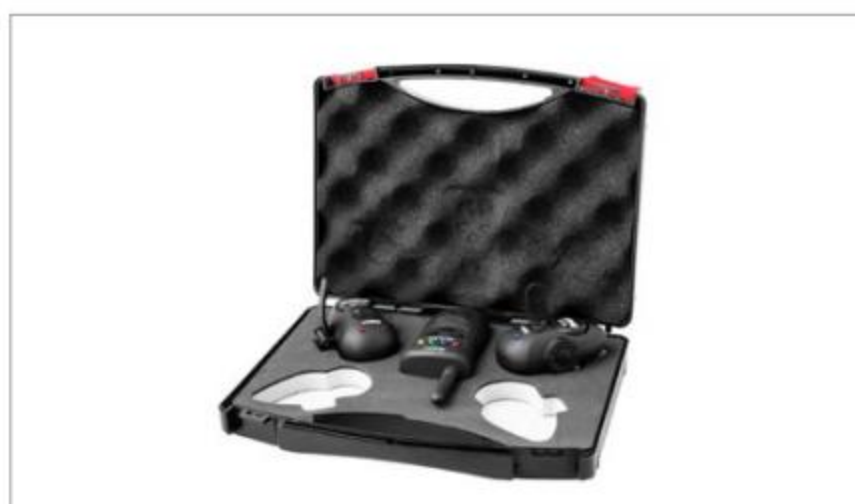

OC:			
900022600	Set Delphin ROLER SHOCK		2+1
900022601	Set Delphin ROLER SHOCK		3+1
900022602	Set Delphin ROLER SHOCK		4+1

OC:			
900022240	Receiver Delphin ROLER SHOCK	3x AAA	-
900022610	Alarm Delphin ROLER SHOCK	3x LR44	●
900022620	Alarm Delphin ROLER SHOCK	3x LR44	●
900022630	Alarm Delphin ROLER SHOCK	3x LR44	●
900022640	Alarm Delphin ROLER SHOCK	3x LR44	●



# Delphin iTON

**EN** Really well-designed bite alarm indicator which was made really precisely into every single detail. All used parts are faultlessly produced, they all match together and its make is done on really high level. We used really high-quality materials, including noble aluminium covers and speakers. These are definitely the best designed elements of iTON bite alarm.

**SK** Výborne spracovaný signalizátor, ktorý je premyslený do najmenšieho detailu. Použité sú diely bezchybného spracovania, všetky lícuju, spracovanie je na veľmi vysokej úrovni a použité sú tie najkvalitnejšie materiály, vrátane ušľachtilo spracovaných hliníkových krytov reproduktorov. Tie sú jednoznačne tým najsilnejším dizajnovým prvkom signalizátora iTON.

**HU** Kiválóan kidolgozott kapásjelző, amely a legapróbb részletekig átgondolt. A felhasznált alkatrészek a legjobb minőségű anyagból készülnek, melyek hibátlanok és tökéletesen illeszkednek egymáshoz, amit még kihangsúlyoz a kidolgozott alumínium hangszórótakaró. Ezek egyértelműen a legerősebb design elemei az iTON jelzőnek.

**RO** Un semnalizator excelent prelucrat care este gândit până la cel mai mic detaliu. Sunt utilizate piese prelucrate ireproșabil, toate se potrivesc, prelucrarea este la un nivel foarte ridicat și sunt folosite materialele de cea mai bună calitate, inclusiv carcasele difuzoarelor realizate din aluminiu. Aceasta este indiscutabil elementul de design cel mai puternic al semnalizatorului iTON.

**PL** Doskonale opracowany sygnalizator brań. Wszystkie części zestawu wyróżniają się doskonałym dopracowaniem i doskonałą jakością, wykorzystano najlepsze i przemyślane materiały, w tym gustowne aluminiowe pokrywy do głośników. Wizualnie są one zdecydowanie elementem dominującym sygnalizatora iTON.



# Delphin MEMORY 9V

**EN** When designing this bite alarm, our main inspiration was a really successful set Optimo which is a favourite one among many anglers throughout Europe. We applied all popular and preferred functions as well as the most dominant one – the memory. This function isn't very common among bite alarms that's why the name of this alarm is MEMORY.

**SK** Pri tvorbe tohto samostatného signalizátora sme sa rozhodli inšpirovať mega úspešnou sadou Optimo, ktorá si získala srdcia mnohých rybárov po celej Európe. Do signalizátora Delphin MEMORY sme aplikovali všetky obľúbené funkcie, medzi ktorými jednoznačne kraluje pamäť. Táto funkcia u samostatných signalizátorov nie je bežná a preto tento produkt nesie názov MEMORY.

**HU** Ennek az egyedülálló kapásjelzőnek a gyártásánál az Optimo szettet vettük alapul, mely megannyi horgász kedvence lett Európa szerte. A Delphin MEMORY kapásjelzőbe minden népszerű funkciót beépítettünk, plusz a memória egységet. Ez a funkció önálló kapásjelzőknél nem gyakori, ezért lett a termék neve MEMORY.

**RO** La crearea acestei avertizor independent am decis să ne inspirăm de la setul de mega succes Optimo, care a cucerit inimile multor pescari din întreaga Europă. În avertizorul Delphin MEMORY am introdus toate funcțiile îndrăgite, între care domină în mod necontestat memoria. Această funcție nu este curentă la avertizoarele independente și de aceea acest produs poartă denumirea MEMORY.

**PL** Tworząc ten samodzielny sygnalizator, inspirowano się na popularnym modelu Optimo, który podbił serca wielu wędkarzy w całej Europie. W sygnalizatorze Delphin MEMORY zastosowano szereg sprawdzonych rozwiązań, do których należy pamięć. Funkcja ta jest w przypadku sygnalizatorów wyjątkiem, stąd też nazwa tego urządzenia - Memory.





## Delphin RUNER 9V

**EN** Electronic bite indicator by Delphin has an unrivaled ratio of price/performance / quality. The whole body of this bite indicator is robust, durable and rubberized. Another undeniable advantage of this bite indicator is a lever switch located at bottom. Thanks to which you can turn bite indicator on/off and choose day/night mode

**SK** Signalizátor RUNER od značky Delphin je bezkonkurenčným signalizátorom v pomere cena / výkon / kvalita. Celé telo signalizátora je robustné, odolné a čo je veľkou výhodou- pogumované. Ďalším nesporným kladom tohto signalizátora je pákový prepínač umiestnený v spodnej časti. Pomocou neho je možné signalizátor zapnúť/vypnúť a zvoliť denný/nočný mód.

**HU** A Delphin gyártmányú RUNER kapásjelző verhetetlen ár-teljesítmény-minőség arányú kapásjelző. A kapásjelző teste robusztus, ellenálló és nagy előnye, hogy gumírozott. További vitathatatlan előnye az alsó részén elhelyezett karos kapcsoló. A segítségével a kapásjelző be-/kikapcsolható és kiválasztható a nappali/éjjeli üzemmód.

**RO** Avertizorul RUNER de la marca Delphin este un avertizor fără concurență în relația preț / calitate. Întregul corp al avertizorului este robust, rezistent și ceea ce constituie un mare avantaj - cauciucat. Un alt lucru clar pozitiv al acestui avertizor este comutatorul cu pârghie amplasat în partea inferioară. Cu ajutorul lui avertizorul poate fi conectat/deconectat și selectat modul de zi/noapte.

**PL** Sygnalizator brań RUNER 9V, to bezkonkurencyjny produkt firmy DELPHIN w w stosunku cena/jakość. Cały korpus sygnalizatora jest wytrzymały, dodatkowo pokryty gumą, co stanowi wielką korzyść. Inną niezaprzeczną zaletą tego urządzenia sygnalizacyjnego jest dźwignia przełącznika umieszczona na dole, za pomocą którego można włączyć / wyłączyć wskaźnik i wybrać tryb dzień / noc.



## Delphin WAMP

**EN** High quality bite alarm that won't let you miss any bites. Made of durable ABS plastic ensures its long life. Bite alarm can be mounted directly to the rod blank with adjustable rubber straps. The Monofilament / Braided line goes through the wheels of signalization mechanism and will register even slightest fish strikes.

**SK** Kvalitný signalizátor s ktorým vám neujde žiadny záber. Je vyrobený z odolného ABS plastu ktorý zaručuje dlhú životnosť produktu. Signalizátor sa umiestňuje priamo na blank prúta, následne sa zaistí gumeným popruhom s nastaviteľnou veľkosťou. Vlasec/šnúra prechádza kolieskami signalizačného mechanizmu a zaznamená aj najmenšie zábery rýb.

**HU** Minőségű kapásjelző melynek köszönhetően nem halaszt el egyetlen kapást sem. ABS műanyagból készült mely biztosítja időállóságát. A jelzőt a bot blankjára helyezzük, majd az állítható gumi hevederekkel rögzítjük. A damilt vagy zsinórt át kell húzni a mechanizmus kerekei között, mely jelzi a legkisebb kapást is.

**RO** Avertizor de calitate cu care nu vă scapă nici o captură. Este fabricat din plastic ABS rezistent care garantează o durabilitate ridicată a produsului. Avertizorul se amplasează direct pe blankul lansetei, se asigură cu o bretea din cauciuc cu mărime reglabilă. Firul/șnurul trece prin roțile mecanismului de avertizare și înregistrează și cele mai fine trasaturi ale pestelui.

**PL** Wysokiej jakości urządzenie sygnalizacyjne, dzięki któremu żadne branie nie zostanie niezauważone. Sygnalizator jest wykonany z wytrzymałego tworzywa ABS, które gwarantuje długą żywotność produktu. Sygnalizator najlepiej umieścić bezpośrednio na blanku wędki, następnie zabezpieczyć gumowym paskiem o regulowanym rozmiarze. Żyłka/plecionka przechodzą przez kółka sygnalizatora i przenosi na niego najdrobniejsze branie





# Delphin HADES

**EN** Delphin HADES is an affordable electronic bite alarm indicator offering basic light and sound alarm functions. It is equipped with one LED light and detects both directions of line movement. Everyone can operate this indicator because its very easy to use. The alarm is waterproof, so you don't have to worry about it during the rainy days.

**SK** Delphin HADES je cenovo veľmi dostupný elektronický signalizátor záberu. Ponúka základné funkcie svetelnej a zvukovej signalizácie. Je vybavený jednou záberovou LED diódou a detekuje záber v oboch smeroch. Jeho ovládanie je naozaj veľmi jednoduché a zvládne ho každý. Signalizátor je vodotesný, takže sa oň nemusíte obávať ani počas daždivých dní.

**HU** A Delphin HADES megfizethető elektromos kapásjelző. Alapvető fény-és hangjelző funkciókat kínál. Egy villogó LED-del van felszerelve, és mindkét irányban érzékeli a kapást. Kezelése nagyon egyszerű, bárki megbirkózik vele. A kapásjelző vízálló, ezért esős napok alatt sem kell agódnia.

**RO** Delphin HADES este un semnalizator electronic de captură foarte accesibil ca preț. Oferă funcțiile de bază de semnalizare luminoasă și sonoră. Este echipat cu o diodă LED de captură și detectează capturarea în ambele sensuri. Manipularea sa este chiar foarte simplă și o stăpânește oricine. Semnalizatorul este etanș, deci nu trebuie să vă faceți griji nici pentru zilele ploioase.

**PL** Delphin HADES to niedrogi elektroniczny sygnalizator brań oferujący podstawowe funkcje alarmu świetlnego i dźwiękowego. Jest wyposażony w jedno światło LED i wykrywa oba kierunki ruchu żyłki. Każdy może obsługiwać ten sygnalizator, ponieważ jest bardzo łatwy w użyciu. Alarm jest wodoodporny, więc nie musisz się o niego martwić w deszczowe dni.

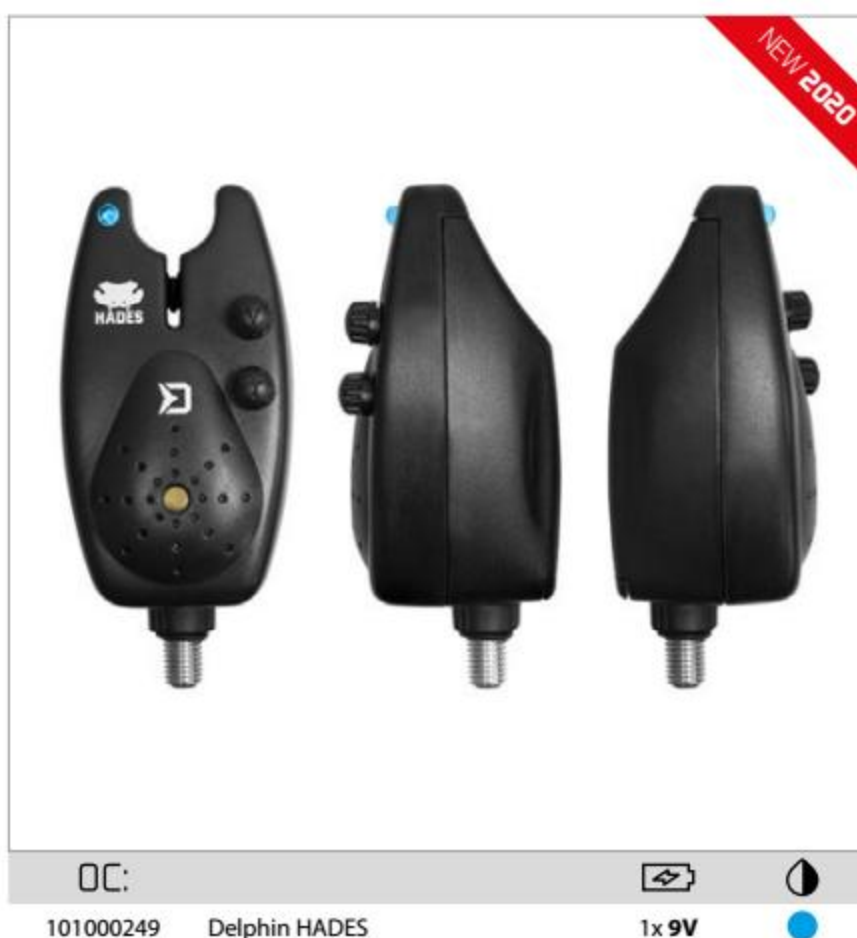

OC:

101000249

Delphin HADES



1x 9V



# Delphin SHOCKER

**EN** Delphin SHOCKER is a sensitive bite alarm indicator. The alarm goes on everytime the fish shakes the rod. Indicator is fixed to the rod by a rubber strap and because the backside has been designed to match the shape of the rod, it stays firmly on its place. You can set 4 different alarm tones and 4 different volume levels. The light indication lasts for 20 seconds after the bite.

**SK** Delphin SHOCKER je otrasový signalizátor záberu. Upevňuje sa k prútu gumeným remienkom. Zadná strana obsahuje výbežky, ktoré kopírujú tvar prúta a signalizátor tak dokonale drží na blanku. Svetelná signalizácia je aktívna ešte 20 sekúnd po zábere. Nastaviť si môžete 4 rôzne druhy tónov signalizácie a 4 rôzne stupne hlasitosti a jeden tichý mód.

**HU** A Delphin SHOCKER egy rezgésérzékelő kapásjelző. Közvetlenül a botra csatolja a gumi hevederek segítségével. A kapásjelző hátoldalán kiálló íves részek biztosítják, hogy tökéletesen tart a bottesten. A led diódák 20 másodpercig jeleznek a kapástól számítva. Állítható négy hangszín és négy hangerőszint, valamint néma üzemmóddal is el van látva.

**RO** Delphin SHOCKER este un semnalizator de pescuit pe bază de vibrații. Se fixează de lansetă cu o curelușă din cauciuc. Partea din spate conține proeminente care copiază forma lansetei și astfel semnalizatorul este fixat perfect pe blank. Semnalizarea luminoasă este activă încă 20 de secunde după capturare. Vă puteți seta 4 tonuri diferite de semnalizare și 4 trepte de volum diferite și un mod silențios.

**PL** Delphin SHOCKER to czuły wstrząsowy sygnalizator brań. Alarm włącza się za każdym razem, gdy ryba poruszy wędkę. Sygnalizator jest przymocowany do wędki gumowym paskiem, a ponieważ jego tył został zaprojektowany tak, aby pasował do kształtu wędki, sygnalizator pozostaje mocno na swoim miejscu. Możesz ustawić 4 różne dźwięki alarmu i 4 różne poziomy głośności. Sygnalizacja świetlna trwa 20 sekund po uderzeniu.

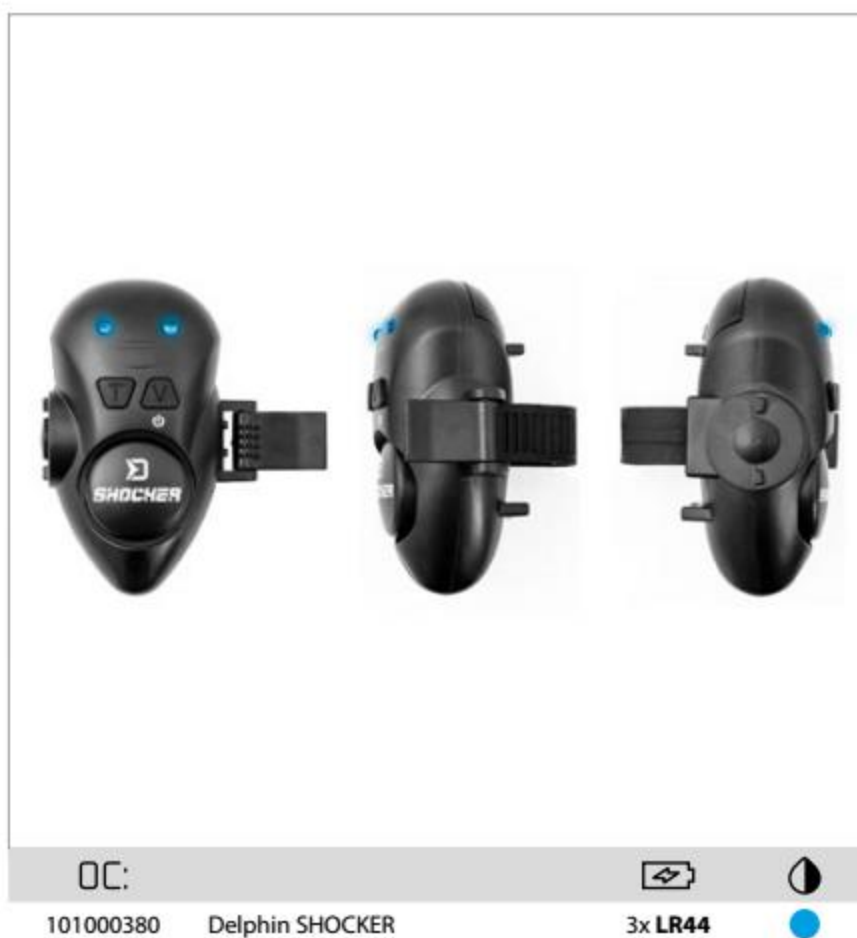

OC:

101000380

Delphin SHOCKER



3x LR44





# Delphin EASY

**EN** EASY is a practical fishing bite alarm designed with a very simple and reliable construction. It is designed for setting up directly to the rod by elastic rubber belts. A switch is placed on its bottom part and it is switched on immediately after setting up and then it only needed to place the line into a gap with a rotary sensor.

**SK** EASY je praktický rybársky signalizátor záberu, ktorý sa vyznačuje veľmi jednoduchou a spoľahlivou konštrukciou. Je určený pre montáž priamo na prút upevnením pomocou elastických gumených popruhov. Na spodnej časti má umiestnený spínač, takže uchytením k prútu sa signalizátor automaticky zapne. Potom už stačí iba vložiť vlasec do otvoru s otočným snímačom.

**HU** Az EASY egy praktikus kapásjelző, amelyet rendkívül egyszerű és megbízható szerkezet jellemez. A rugalmas gumipántok segítségével közvetlenül a botra rögzíthető. Az alsó részén egy kapcsoló található, így a bothoz való rögzítést követően automatikusan bekapcsol. Ez után már csak be kell helyezni a monofil zsinórt a forgó érzékelős nyílásba.

**RO** EASY este un avertizor pescăresc practic care se remarcă printr-o construcție foarte simplă și fiabilă. Este destinat pentru montarea directă pe lansetă cu fixarea cu ajutorul unor bretele elastice din cauciuc. În partea inferioară are amplasat un contactor, așa că prin fixarea pe lansetă avertizorul se conectează automat. După aceea este suficientă introducerea firului în orificiul cu senzorul rotativ.

**PL** Easy to praktyczny sygnalizator brań rybacki, który charakteryzuje się bardzo prostą i niezawodną konstrukcją. Jest przeznaczony do montażu bezpośrednio na wędce za pomocą elastycznych gumowych pasków. Na dole znajduje się przełącznik, dzięki któremu wskaźnik jest automatycznie włączany przez wędkę. Następnie wystarczy włożyć żyłkę do otworu czujnika obrotowego.

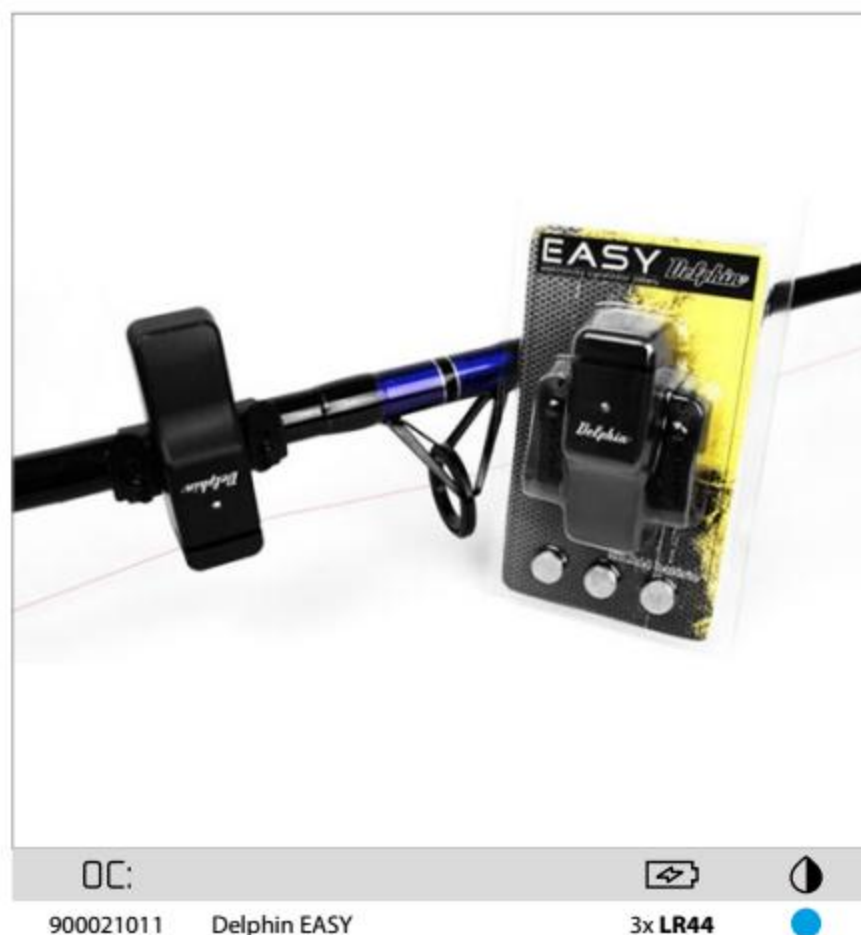

# Delphin TIP ALARM

**EN** Thanks to its two types of holder it is compatible with most of fishing rods. After sliding onto fishing blank, the green light automatically illuminates which serves as a position diode as well. Thanks to a concussive sensor inside the alarm, even the tiniest bite is shown by flashing red light.

**SK** Vďaka priloženým dvom typom držiaka je možné umiestniť tento signalizátor na väčšinu rybárskych prútov. Po nasunutí na blank sa automaticky rozsvieti zelené svetlo signalizátora, ktoré zároveň slúži ako pozičná dióda. Vďaka otrasovému čidlu vo vnútri signalizátora sa aj pri najmenšom zábere ryby automaticky rozblíka červené signálne svetlo.

**HU** A mellékelt két darab tartónak köszönhetően a horgászbotok többségére rögzíthető. A blankra való ráhelyezést követően azonnal felgyullad a kapásjelző zöld fénye, amely egyúttal pozicionális diódaaként is szolgál. A kapásjelző belsejében található rezgésérzékelőnek köszönhetően a legapróbb kapás esetén is automatikusan villog a piros jelzőfény.

**RO** Datorită celor două tipuri de suport atașate este posibilă așezarea acestui avertizor pe majoritatea lansetelor de pescar. După așezarea pe blank se aprinde automat lumina verde a avertizorului, care servește în același timp și ca diodă de poziție. Datorită detectorului de vibrații din interiorul avertizorului și la ceea mai mică atingere a peștelui se aprinde intermitent lumina roșie de semnalizare.

**PL** Dzięki załączonym dwóm rodzajom wspornika można umieścić ten wskaźnik na większości wędek. Po umieszczeniu go na blank, automatycznie zapali się zielone światelko sygnalizatora, które również służy jako dioda pozycjonująca. Dzięki czujnikowi wstrząsów umieszczonemu we wskaźniku, czerwona lampka sygnalizacyjna miga automatycznie nawet przy najmniejszym braniu ryby.





## Delphin CSW II



**EN** The line's holder mechanism is built on reliable balls system with the possibility of pressing force regulation.

**SK** Mechanizmus držiaka vlasca je postavený na osvedčenom systéme.



**HU** A monofil zsinór tartó mechanizmusa bevált rendszeren alapul.

**RO** Mecanismul suportului firului este construit pe un sistem verificat.

**PL** Mechanizm uchwytu żyłki lub plecionki opiera się na sprawdzonym systemie.

OC:		
900021420	Delphin CSW II	
900021421	Delphin CSW II	



OC:		
900021422	Delphin CSW II	
900021423	Delphin CSW II	

## Delphin CSW II BW

**EN** The black line holder mechanism is based on a tried and tested system.

**SK** Mechanizmus čierneho držiaka vlasca je postavený na osvedčenom systéme.

**HU** A fekete zsinórtartó mechanizmus bevált rendszeren alapul.

**RO** Mecanismul suportului negru al firului este construit pe un sistem verificat.

**PL** Mechanizm uchwytu żyłki lub plecionki opiera się na sprawdzonym systemie.



OC:		
900021424	Delphin CSW II BlackWay	

## Delphin SKIPER

**EN** Delphin SKIPER is a bite alarm with a LED diode fitted in.

**SK** Delphin SKIPER je signalizátor záberu so zabudovanou LED diódou.

**HU** Delphin SKIPER kapásjelző beépített LED diódával.

**RO** Delphin SKIPER este un avertizor cu diodă LED încorporată.

**PL** Delphin SKIPER to wskaźnik brania ze zintegrowaną diodą LED.

OC:		
900021430	Delphin SKIPER	
900021431	Delphin SKIPER	



OC:		
900021433	Delphin SKIPER	
900021432	Delphin SKIPER	

## Delphin SKIPER BW

**EN** Delphin SKIPER is a bite alarm with a LED diode fitted in.

**SK** Delphin SKIPER je signalizátor záberu so zabudovanou LED diódou.

**HU** Delphin SKIPER kapásjelző beépített LED diódával.

**RO** Delphin SKIPER este un avertizor cu diodă LED încorporată.

**PL** Delphin SKIPER to wskaźnik brania ze zintegrowaną diodą LED.

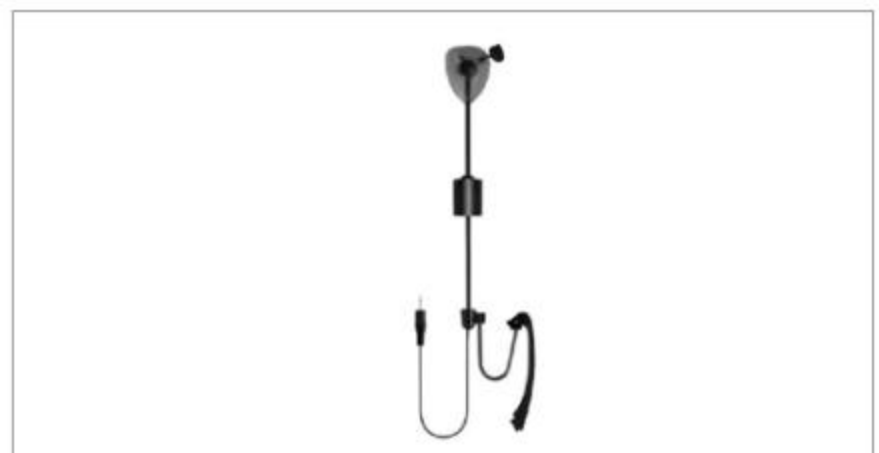

OC:		
900021434	Delphin SKIPER BlackWay	



## Delphin Bell | Metal clip

**EN** Typical fishing accessory for every angler from Delphin.

**SK Zvonček Delphin, kovový štípec**

Tradičná pomôcka rybára od značky Delphin.

**HU Csörgő Delphin, fémcsipesz**

Hagyományos horgászskellék a Delphintől.

**RO Clopoșel Delphin, din metal**

Accesoriu tradițional pentru pescar de la marca Delphin.

**PL Dzwonek Delphin, metalowy zacisk:** Typowe akcesoria wędkarskie dla każdego wędkarza od firmy Delphin.

OC:		
830906114	Delphin Bell / Metal clip	#14
830906116	Delphin Bell / Metal clip	#16



## Delphin Bell | PVC clip

**EN** A traditional aid for any fisherman with a plastic clip by the Delphin

**SK Zvonček Delphin, PVC clip**

Tradičná pomôcka rybára s plastovým klipom od značky Delphin.

**HU Delphin PVC csengő**

Hagyományos műanyag horgász segédeszköz a Delphin márkától.

**RO Clopoșel Delphin, PVC clip:** Accesoriu tradițional pentru pescar cu clip din plastic de la marca Delphin.

**PL Dzwonek Delphin, plastikowy zacisk:** Tradycyjny element dla każdego wędkarza z plastikowym klipsem od firmy Delphin

OC:		
830906214	Delphin Bell / PVC clip	#14
830906216	Delphin Bell / PVC clip	#16



## Round Bite Indicator

**EN** Easy and affordable bite alarm with the outer diameter of 80mm made of resistant material.

**SK Signalizátor záberu okrúhly:** Jednoduchý, cenovo dostupný signalizátor záberu s vonkajším priemerom 80mm vyrobený z odolného materiálu.

**HU Kapásjelző karika:** Egyszerű, ellenálló anyagból készülő, elérhető árú kapásjelző 80mm külső átmérővel.

**RO Semnalizator rotund:** Avertizor simplu cu preț accesibil cu diametru exterior de 80mm fabricat din material rezistent.

**PL Sygnalizator brań okrągły:** Prosty, niedrogi, zewnętrzny sygnalizator brania o średnicy zewnętrznej 80 mm wykonany z trwałego materiału.



## Alarm Holder I-KSW

**EN** A spare holder is designed as original accessory for the series of mechanic CSW II bite alarms.

**SK Držiak swingra CSW II:** Náhradný držiak je určený ako originálne príslušenstvo pre sériu mechanických signalizátorov typu CSW II.

**HU Swinger tartó CSW II:** A póttartó az CSW II típusú mechanikus kapásjelzők eredeti tartozéka.

**RO Suport swinger CSW II:** Suportul de rezervă este destinat ca accesoriu original pentru seria de avertizoare mecanice CSW II.

**PL Uchwyt sygnalizatora brań I-KSW:** Zamienny uchwyt został zaprojektowany jako oryginalne akcesorium dla serii sygnalizatorów mechanicznych typu I-KSW.





## Snag Gear | AL

**EN** Top quality and top price for resistant Snag gear manufactured by Slovak brand Delphin.

**SK** Odolný Snag gear od slovenskej značky Delphin vo výbornej kvalite za špičkovú cenu.

**HU** A szlovákiai Delphin gyártmányú ellenálló Snag gear kiváló minőségget kínál verhetetlen áron.

**RO** Snag gear rezistent de la marca slovacă Delphin de calitate excepțională la un preț remarcabil.

**PL** Wytrzymałe widelki Snag gear słowackiej marki Delphin to wyjątkowy produkt najwyższej jakości za przystępną cenę.



OC:

900029002 Delphin SNAG - GEAR AL

## Snag Gear | AL LED

**EN** Model LED has additional LED diodes that thanks to ability to connect electronic alarm can provide light signalization.

**SK** Model LED je navyše vybavený LED diódami ktoré vďaka pripojiteľnosti k elektronickému alarmu dokážu svetelne signalizovať záber.

**HU** A LED modell LED diódákkalvan felszerelve, amelyek az elektromos riasztóhoz való csatlakoztathatóságuknak köszönhetően fénnel jelzik a kapást.

**RO** Modelul LED este echipat în plus cu diode LED care, datorită conectivității la alarma electronică reușesc să semnalizeze luminos capturarea.

**PL** SNAG GEAR LED to niezwykle przydatny gadżet każdego wędkarza, który wywodzi się od podstawowego modelu SNAG GEAR.



OC:

900029003 Delphin SNAG - GEAR LED AL

## Snag Gear | Graphit

**EN** Top quality and top price for resistant Snag gear manufactured by Slovak brand Delphin.

**SK** Odolný Snag gear od slovenskej značky Delphin vo výbornej kvalite za špičkovú cenu.

**HU** A szlovákiai Delphin gyártmányú ellenálló Snag gear kiváló minőségget kínál verhetetlen áron.

**RO** Snag gear rezistent de la marca slovacă Delphin de calitate excepțională la un preț remarcabil.

**PL** Snag gear słowackiej marki Delphin to wyjątkowy produkt najwyższej jakości.



OC:

900029001 Delphin GRAPHIT SNAG - GEAR







**Gold class** EN  
top components without compromises  
**Zlatá trieda** SK  
top komponenty bez kompromisov  
**Arany kategória** HU  
top alanyagok kompromisszumok nélkül  
**Clasa de Aur** RO  
componente de top fără compromisuri  
**Gold class** PL  
najlepsze komponenty bez kompromisów



**Silver class** EN  
unmatched price / quality ratio  
**Strieborná trieda** SK  
bezkonkurenčný pomer cena / kvalita  
**Ezüst kategória** HU  
páratlan ár / minőség arány  
**Clasa de Argint** RO  
raportul preț / calitate fără concurență  
**Silver class** PL  
niezrównany stosunek ceny do jakości



**Bronze class** EN  
reliable product for a great price  
**Bronzová trieda** SK  
spofahlivý produkt s výhodnou cenou  
**Bronz kategória** HU  
megbízható termék kedvező áron  
**Clasa de Bronz** RO  
produs fiabil la un preț avantajos  
**Bronze class** PL  
niezawodny produkt w doskonałej cenie



Buzz bar width EN  
Šírka hrazdy SK  
Buzz bar szélesség HU  
Lățime bară RO  
Buzz bar szerokość PL



Position adjustment EN  
Nastavenie polohy SK  
Pozícióbeállítás HU  
Reglarea poziției RO  
Regulacja pozycji PL



# RODPODS & ROD RESTS

Stojany a držiaky  
Bottartó állványok és kiegészítők  
Rod poduri si suporturi lansete  
Stojaki i uchwyty



# Delphin CRABER Mini

**EN** Delphin Craber Mini is a rod pod of compact dimensions. This is the winner for all those, who like the UK STYLE, when it comes to carp fishing. CRABER Mini is much more compact than his bigger brother CRABER Maxi and you may be surprised by its versatility.

**SK** Delphin Craber Mini je rodpod, ktorý vyniká jeho kompaktnými rozmermi, či už rozloženom alebo zloženom stave. Pre vyznávačov lovu kaprov v štýle 'UK Style' je rodpod CRABER Mini tým pravým doplnkom.

**HU** A Delphin Craber Mini rodpod, kiemelkedik kompakt méretével, akár felállított akár összecsomagolt állapotban. Az'UK stílus ,szerelmeseinek a CRABER Mini tökéletes kiegészítő.

**RO** Delphin Craber Mini este rod pod-ul care se remarcă prin dimensiunile sale compacte, atât pliat, cât și depliat. Pentru fanii pescuitului la crap cu stilul 'UK Style' rod pod-ul CRABER Mini este accesoriul ideal.

**PL** Delphin Craber Mini to rodpod o kompaktowych wymiarach. Dla miłośników „stylu UK” CRABER Mini jest idealnym dodatkiem, jeśli chodzi o lowienie karpia.



OC:

101000884

Delphin CRABER Mini



# Delphin CRABER Maxi

**EN** Delphin Craber Maxi is a rod pod of compact dimensions. You may be surprised by its versatility. Its dimensions can be adjusted according to your favourite fishing spot and it can be described as an allround rod pod for all types of waters.

**SK** Delphin Craber Maxi je rodpod kompaktných rozmerov, ktorý vás milo prekvapí jeho všetrannosťou. Jeho rozmery je možné prispôbiť podľa podmienok pri love, a preto je možné ho označiť ako všestranného pomocníka na všetky typy vôd.

**HU** A Delphin Craber Maxi egy kompakt méretű rodpod, amely sokoldalúságával meglepni. Méretei a horgászat körülményeihez igazíthatók, ezért sokoldalú segítőként írhatók le minden vízparton.

**RO** Delphin Craber Maxi este un rod pod de dimensiuni compacte care vă va surprinde plăcut prin multilateralitatea sa. Dimensiunile sale pot fi adaptate după condițiile de pescuit și de aceea poate fi definit ca un ajutor multilateral pentru toate tipurile de ape.

**PL** Delphin Craber Maxi to rodpod o kompaktowych wymiarach. Możesz być zaskoczony jego wszechstronnością. Jego wymiary można regulować w zależności od ulubionego miejsca do wędkowania i można go opisać jako wszechstronnego rodpada na wszystkie rodzaje wód.



OC:

101000564

Delphin CRABER Maxi





# Delphin RPX 4 | BlackWay



**EN** The successor of the legendary model Delphin RPX-3 will enchant you from the first sight. Its perfect design in the style of BlackWay is the result of combining the technology of sandblasting and oxidation of aluminium construction into effective matt black surface.

**SK** Nástupca legendárneho modelu Delphin RPX-3 vás uchváti od prvého momentu. Jeho dokonalý dizajn v štýle BlackWay je výsledkom skĺbenia technológie pieskovania a následnej oxidácie hliníkovej konštrukcie do efektného matného čierneho povrchu.

**HU** A legendás Delphin RPX-3 rodpod utódja, az első pillanattól megragad. A tökéletes dizajn BlackWay kivitelben, mely a homokolási technológia valamint az alumínium szerkezet oxidációjának köszönhetően látványos matt fekete.

**RO** Succesorul legendarului Delphin RPX-3 vă va cuprinde din prima clipă. Stilul său perfectă de design BLACKWAY este rezultatul tehnologie de sablare și oxidarea ulterioară a structurii de aluminiu la suprafața neagră,mată.

**PL** Następca niezwykle popularnego modelu RPX-3 zachwyca już w pierwszej chwili. Wykonany z wysokiej jakości stopu aluminium, wykończony w eleganckim stylu BlackWay jest wynikiem połączenia technologii szlifowania i późniejszego utleniania konstrukcji aluminiowej w efektowne, matowe, czarne wykończenie.

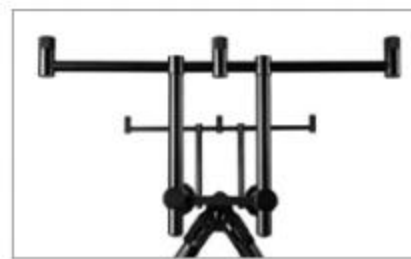

870000330	Buzz bar for 4 rods RPX4 BW	2x	for 4 rods
870000331	Spare legs for RPX-4 BW	2x	70-140cm
870000332	Spare legs for RPX-4 BW	2x	41-70cm

OC:					
870000329	Delphin RPX 4 BlackWay	2600g	90x20x7cm	40 / 44cm	84 - 138 cm
					50 - 80cm

# Delphin RPX 4 | Silver

**EN** The successor of the legendary model Delphin RPX-3 will enchant you from the first sight. Its perfect design in the style of Silver is the result of combining the technology of sandblasting and oxidation of aluminium construction into effective matt silver surface.

**SK** Nástupca legendárneho modelu Delphin RPX-3 vás uchváti od prvého momentu. Jeho dokonalý dizajn v štýle Silver je výsledkom skĺbenia technológie pieskovania a následnej oxidácie hliníkovej konštrukcie do efektného matného strieborného povrchu.

**HU** A legendás Delphin RPX-3 rodpod utódja, az első pillanattól megragad. A tökéletes dizajn Silver kivitelben, mely a homokolási technológia valamint az alumínium szerkezet oxidációjának köszönhetően látványos matt ezüst.

**RO** Succesorul legendarului Delphin RPX-3 vă va cuprinde din prima clipă. Stilul său perfectă de design Silver este rezultatul tehnologie de sablare și oxidarea ulterioară a structurii de aluminiu la suprafața argintie,mată.

**PL** Każdego, kto nie lubi wszystkiego, co czarne nad wodę, z pewnością zachwyci nasz model RPX4 Silver. Jego doskonała konstrukcja jest wynikiem anodowania aluminiowej struktury na błyszczącą srebrną powierzchnię z szarym akcentem.



870000336	Buzz bar for 4 rods RPX4 Silver	2x	for 4 rods
870000334	Spare legs for RPX-4 Silver	2x	70-140cm
870000335	Spare legs for RPX-4 Silver	2x	41-70cm

OC:					
870000333	Delphin RPX 4 Silver	2600g	90x20x7cm	40 / 44cm	84 - 138 cm
					50 - 80cm



## Delphin **Delphin BBQ**

**EN** Rod-pod which has a countless number of size modifications, compared to classic settings of the legs in two directions, or the height of their placement of its bars you can also move axis of its legs.

**SK** Rodpod, ktorý v sebe spája nekonečne veľa rozmerových modifikácií. Oproti klasickému nastavovaniu nôh v dvoch smeroch, či výšky umiestnenia samotných hrádz má tento stojan v základe možnosť osového posúvania nôh.

**HU** Rod pod, amelyet végtelenül sok méretmódosítás jellemez. A klasszikus kétirányú és magasság beállításhoz képest, ezt az állványt a lábak tengelyen való mozgatása jellemzi.

**RO** Rodpod, care îmbină în el infinit de multe modificații dimensionale. Față de reglajul clasic al picioarelor în două direcții, sau a înălțimii de amplasare a barelor propriu zise, acest suport are în varianta de bază posibilitatea de deplasare axială a picioarelor.

**PL** Wyjątkowy model rod poda, który łączy w sobie nieskończenie wiele modyfikacji wymiarowych. W porównaniu z klasyczną dwukierunkową regulacją nóg lub wysokością samych buzz barów, stojak ten posiada dodatkowo możliwość przesuwania osiowego nóg.



OC:					
870000328 Delphin BBQ	2500g	75x30x6cm	55cm	74 - 120cm	56 - 96cm

## Delphin **BRONX**

**EN** This black rod pod will grab your attention after the first sight. It is extremely light, very stable and versatile. Thanks to a really unique style of folding it can be stored into a small textile case that is very compact and don't take a lot of place. This transport case is included in the package.

**SK** Tento kompletne čierny rodpod si vás získa od prvej chvíle. Je výnimočne ľahký, veľmi stabilný a všestranný. Vďaka unikátnemu systému skladania sa Delphin BRONX zmestí do malého textilného puzdra, ktoré zaberie cestou na ryby len minimum miesta. Prenosné puzdro je súčasťou balenia.

**HU** Ez a teljesen fekete rodpod az első pillanattól kezdve elnyeri mindenki tetszését. Kivételesen könnyű, rendkívül stabil és sokoldalú. Az egyedülálló összecsukási rendszernek köszönhetően a Delphin BRONX egy kis méretű textiltokban is elfér, amely a horgászatra vezető úton minimális helyet foglal el.

**RO** Acest rodpod complet negru vă va cuceri din prima clipă. Este extrem de ușor, stabil și multilateral. Datorită sistemului unic de pliere Delphin BRONX încapă într-o husă textilă mică, care ocupă un loc minimal în drumul la pescuit. Această husă portabilă este parte a pachetului.

**PL** Ten model całkowicie czarnego Rod poda od razu przykuwa uwagę. Jest wyjątkowo lekki, bardzo stabilny i wszechstronny. Dzięki unikalnemu systemowi składania BRONX od firmy Delphin mieści się w niewielkim futerale materiałowym, które zajmuje małą przestrzeń w drodze na ryby. Pokrowiec stanowi część zestawu.



OC:					
870000326 Delphin BRONX	2000g	80x20x5cm	50cm	80 - 130cm	40 - 75cm





# Delphin **BRONX 2G**



NEW 2020



**EN** Delphin BRONX II rod pod is a second generation of a very popular first generation BRONX rod pods. That is why, we have retained all of its qualities for which it is so popular among many carp enthusiasts. The construction has been redesigned, making it more robust.

**SK** Rodpod Delphin BRONX II je prepracovaným nástupcom veľmi obľúbeného rodpodu BRONX. Preto sme zachovali všetky jeho výnimočné vlastnosti, pre ktoré je tak vyhľadávaný množstvom nadšencov loviacich kapre. Prepracovali sme jeho nosné časti, ktoré sú odteraz pevnejšie.

**HU** A Rodpod Delphin BRONX II a nagyon népszerű Rodpod BRONX kifinomult utódja. Ezért őriztük meg minden kivételes tulajdonságát, amelyre sok pontyos rajongó nagyon igényes. Átalakítottuk a tartóelemeit, amelyek most már keményebbek.

**RO** Rodpod Delphin BRONX II este urmașul prelucrat al foarte îndrăgitului rod pod BRONX. De aceea am păstrat toate proprietățile excepționale ale acestuia, pentru care este atât de căutat de mulțimea de fani care pescuiesc crapul. Am prelucrat părțile sale portante care sunt de acum mai solide.

**PL** Rodpod Delphin BRONX II to wyrafinowany następca bardzo popularnego rodpada BRONX. Dlatego zachowaliśmy wszystkie jego wyjątkowe cechy, dla których jest tak poszukiwany przez wielu miłośników karpia. Przeprojektowaliśmy części nośne, które są teraz mocniejsze.



OC:

101000406 Delphin Bronx 2G



1185g



82x16x8cm



50cm



82-132 cm



31-67cm



## Delphin WX-1

**EN** WX-1 is a very popular stand – tripod made of light aluminium sections with polished surface coating. The main advantage is its low weight, quick folding and unfolding as well variable setting and its surface coating.

**SK** WX-1 je populárnym stojanom – tripodom. Vyrobený je z ľahkého hliníkového profilu s leštenou povrchovou úpravou. Základnými prednosťami sú jeho nízka hmotnosť, rýchla montáž a demontáž, variabilita nastavenia a jeho povrchová úprava.

**HU** A WX-1 egy közkedvelt állvány – tripod. Csiszolt felületkezelésű, könnyű alumínium profilból készül. Alapvető előnyei az alacsony tömeg, a gyors össze- és szétszerelés, a beállítások variabilitása, valamint a felületkezelése.

**RO** WX-1 este un suport popular - tripod. Este fabricat din profil ușor de aluminiu cu finisaj de suprafață lustruit. Avantajele principale constau în masa redusă, montajul și demontajul rapid, variabilitatea reglajelor și finisajul de suprafață.

**PL** Kompaktowy tripod karpiovy na trzy wędki, skonstruowany z myślą o łowieniu metodami gruntowymi. Wykonany z lekkiego profilu aluminiowego z polerowanym wykończeniem. Podstawowe zalety to niska waga, prosty i szybki montaż i demontaż, zmienność regulacji i obróbka powierzchniowa.



OC:					
870000315 Delphin WX-1	2800g	80x26x10 cm	40 / 41cm	72 - 100cm	50 - 80cm

## Delphin STATIC

**EN** Tripod Delphin STATIC BRWN is a strong and high-quality product where you can comfortably fit 3 rods at the same time. You can unfold it quickly and easily in a few seconds when you go fishing. Thanks its ability to adjust it should suit any angler.

**SK** Delphin STATIC patrí do série veľmi populárnych stojanov - tripodov. Je trvácny, stabilný a variabilný stojan v príjemnej cenovej kategórii. Súčasťou dodávky je prepravné, impregnované puzdro.

**HU** A Delphin STATIC a rendkívül közkedvelt állványok – tripodok családjába tartozik. Kellemes árkategóriájú, tartós, stabil és variálható állvány. Az impregnált szállítótok is a csomagolás részét képezi.

**RO** Delphin STATIC face parte din seria suporturilor foarte populare - tripoduri. Este un suport durabil, stabil și variabil dintr-o categorie plăcută de prețuri. Parte a livrării este husa de transport impregnată.

**PL** Delphin STATIC należy do bardzo popularnej serii statywów - tripodów. Jest to trwały, stabilny i regulowany stojak w wygodnym przedziale cenowym. Częścią zestawu jest impregnowany pokrowiec transportowy.



OC:					
870000320 Delphin STATIC	2500g	85x35x5cm	38 / 43cm	75 - 130cm	40 - 65cm



# Delphin HAMMER

**EN** Extremely massive, fully-zinc catfish stand Delphin HAMMER will attract you with its enormous strength and its effective design.

**SK** Extrémne masívny, celopozinkovaný sumcový stojan Delphin HAMMER vás zaujme nielen svojou enormnou silou, ale aj praktickým vyhotovením.

**HU** A Delphin Hammer kizárólagosan csak Szlovákiában gyártott, rendkívül masszív, horganyzott harcsászó bottartó, amely nem csak az erejével hanem a praktikus kivitelezésével is belopja majd magát a horgászok szívébe.

**RO** Suport extrem de masiv, integral zincat pentru somn Delphin HAMMER vă va interesa nu numai prin forța sa enormă, dar și prin realizare practică.

**PL** Niezwykle wytrzymały, całkowicie ocynkowany uchwyt do wędki summowej Delphin HAMMER zachwyca nie tylko ogromną wytrzymałością, ale także praktyczną konstrukcją.



OC:



870000327 Delphin HAMMER

24x82cm

# Delphin C-BUZZ

**EN** Delphin C-BUZZ is so called universal "buzz bar" that can be fastened to most available bank sticks by means of usual thread.

**SK** Delphin C-BUZZ je takzvaný univerzálny buzzbar, ktorý vďaka obvyklému závitú môžete upevniť do väčšiny bežne dostupných rázsošiek.

**HU** A Delphin C-BUZZ egy univerzális buzbar, mely a megszokott menetel van ellátva így a legtöbb leszúró bottartóba csatlakoztatható.

**RO** Delphin C-BUZZ este așa-numitul buzzbar universal care poate fi atașat la suprafețele cel mai frecvent disponibile.

**PL** Delphin C-BUZZ to uniwersalny buzz bar, który dzięki zwykłemu gwintowi może zostać przymocowany do większości dostępnych sztyc.



OC:



900033700 Delphin C-BUZZ for 2 rods

27cm

900033710 Delphin C-BUZZ for 3 rods

32,5cm

# Delphin D-STICK

**EN** Delphin D-STICK is a telescopic bank stick, equipped with an auger tip. This is a high-performance and lightweight product of a premium quality.

**SK** Delphin D-STICK je teleskopickou rázsoškou so zavrtávacím hrotom. Už prvý pohľad napovie o prémiovom vyhotovení tohto robustného a pritom veľmi ľahkého produktu.

**HU** A Delphin D-STICK teleszkópos leszúró bottartó fúrőspiccel. Már az első ránézésre látható a robusztus, mégis könnyű termék prémium kivitelű. Alapját vastagfalú csövek képezik melyek szilárdak, fekete mat felületkezelése biztosítja a hosszú élettartamot.

**RO** Delphin D-STICK este un suport telescopic cu vârful de găurire. Deja prima privire indică realizarea premiu a acestui produs robust dar în același timp și foarte ușor.

**PL** Delphin D-STICK to teleskopowa sztyca. Jest to solidny i lekki produkt najwyższej jakości. Podstawa tych sztyc jest wykonana z grubościennych rur o matowym czarnym wykończeniu.



NEW 2020

OC:



101000668 Delphin D-Stick

32 / 50cm

101000667 Delphin D-Stick

60 / 95cm

101000666 Delphin D-Stick

80 / 130cm

101000665 Delphin D-Stick

110 / 180cm



## Delphin C-STICK

**EN** Delphin C-STICK is a telescopic blank stick with a drilling tip and after the first sight you know about premium make of this massive, but light product.

**SK** Delphin C-STICK je teleskopickou rázsoškou so zavrtávacím hrotom. Už prvý pohľad napovie o prémiovom vyhotovení tohto robustného a pri tom ľahkého produktu.

**HU** Delphin C-STICK teleszkópos leszúró bottartó fúrócsúccsal. Már első ránézésre látható a robusztus, mégis könnyű termék prémium kivitele.

**RO** Delphin C-STICK este un pichet cu vâră înşurubabil. Deja la prima privire vă daţi seama de realizarea la nivel de premiu a acestui produs robust şi totuşi uşor.

**PL** Delphin C-STICK to teleskopowa sztyca z końcówką do wwiercania się w grunt. Już na pierwszy rzut oka widać doskonale wykończenie tego masywnego a przy tym lekkiego produktu.

## Delphin TITAN

**EN** Professional bank stick which is made of aluminium profiles and designed for professional use.

**SK** Profesionálna rázsoška vyrobená z hliníkového profilu. Už pri prvom dotyku zistíte, že táto rázsoška bola vyrobená pre profesionálne použitie.

**HU** Alumínium profilból készült profi bottartó. Már első érintésre egyértelmű, hogy a bottartót professzionális használatra szánták.

**RO** Pichet profesional confecţionat din profil de aluminiu. Deja la prima atingere constataţi, că pichetul a fost fabricat pentru utilizare profesională.

**PL** Profesjonalna sztyca wykonana z aluminium. Już przy pierwszym kontakcie widać, że ta sztyca została stworzona do profesjonalnego użytku.

## Delphin Bank Stick | Thread

**EN** Very strong, stable and telescopic bank stick with a tip which was made of steel is extraordinary strong.

**SK** Rázsoška ocelová so závitom: Veľmi pevná, stabilná, teleskopická rázsoška s hrotom. Vyrobená je z ocele, vďaka čomu je výnimočne pevná.

**HU** Acél leszúró: Rendkívül szilárd és stabil teleszkópos leszúró menetes véggel. Acélból készült, ennek köszönhetően kivételesen szilárd.

**RO** Suport telescopic lansetă din oţel: Un pichet foarte rigid, stabil cu vâră. Este fabricat din oţel, de aceea este foarte rigid.

**PL** Podpórka stalowa z grotem: Bardzo solidna, teleskopowa sztyca z grotem. Wykonana jest ze stali, dzięki czemu jest wyjątkowo mocna.

## Delphin Bank Stick | Holder

**EN** Very strong, stable and telescopic bank stick with a tip which was made of steel is extraordinary strong.

**SK** Rázsoška Delphin s držiakom: Veľmi pevná, stabilná, teleskopická rázsoška s hrotom. Vyrobená je z ocele, vďaka čomu je výnimočne pevná.

**HU** Acél leszúró: Rendkívül szilárd és stabil teleszkópos leszúró bottartó csúccsal. Acélból készült, ennek köszönhetően kivételesen szilárd.

**RO** Steel telescopic bank stick: Un pichet foarte rigid, stabil cu vâră. Este fabricat din oţel, de aceea este foarte rigid.

**PL** Podpórka z uchwytem: Bardzo solidna, teleskopowa przednia sztyca z uchwytem na wędkę. Wykonana jest ze stali, dzięki czemu jest wyjątkowo mocna.



OC:		↕↕ ↔↔
900033620	Delphin C-Stick	110 / 180cm
900033650	Delphin C-Stick	80 / 130cm
900033660	Delphin C-Stick	60 / 95cm
900033670	Delphin C-Stick	32 / 50cm

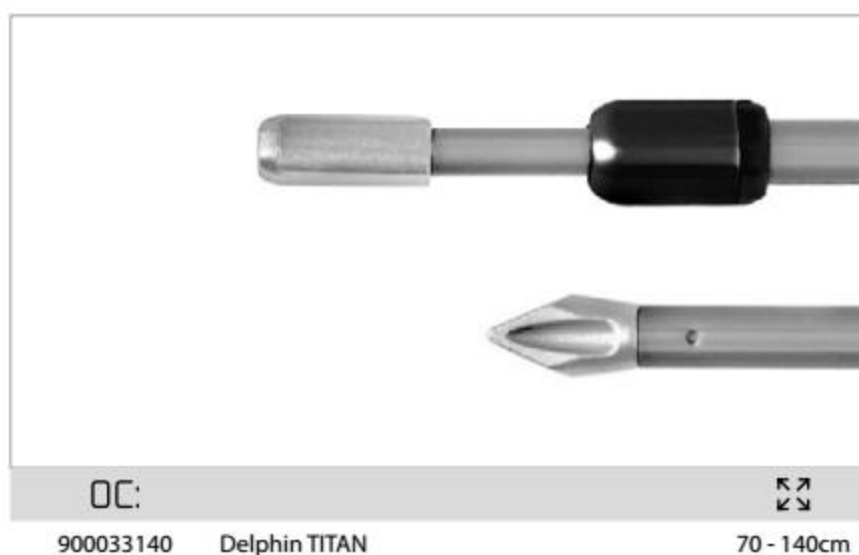

OC:		↕↕ ↔↔
900033140	Delphin TITAN	70 - 140cm



OC:		↕↕ ↔↔
900032210	Delphin Bank Stick / Thread	40-70cm
900032220	Delphin Bank Stick / Thread	50-90cm
900032230	Delphin Bank Stick / Thread	60-100cm



OC:		↕↕ ↔↔
900032240	Delphin Bank Stick / Holder - front	50-90cm
900032250	Delphin Bank Stick / Holder - front	60-100cm
900032260	Delphin Bank Stick / Holder - back	50-90cm



## Feeder Rod **HOLDER | V**

**EN** V-shaped Feeder holder is a great helper for every angler who prefers feeder fishing.

**SK** *Držiak predný na feeder Delphin V:* Držiak na feeder tvaru V je výborným pomocníkom každého feedristu.

**HU** *Első bottartó feeder Delphin type V:* A V alakú feeder tartó minden feederes kiváló segítőtársa.

**RO** *Suport frontal Feeder Delphin V:* Suportul pentru feeder în formă de V este un accesoriu excelent pentru fiecare amator de feeder.

**PL** *Uchwyt przedni na feeder V:* Uchwyt do wędki feederowej, w kształcie litery V jest doskonałym dodatkiem dla miłośników techniki feeder.



## Feeder Rod **HOLDER | L**

**EN** L-shaped Feeder holder is a great helper for every angler who prefers feeder fishing.

**SK** *Držiak predný na feeder Delphin L:* Držiak na feeder tvaru L je výborným pomocníkom každého feedristu.

**HU** *Első bottartó feeder Delphin type L:* A L alakú feeder tartó minden feederes kiváló segítőtársa.

**RO** *Suport frontal Feeder Delphin L:* Suportul pentru feeder în formă de L este un accesoriu excelent pentru fiecare amator de feeder.

**PL** *Uchwyt przedni na feeder L:* Uchwyt do wędki feederowej, w kształcie litery L jest doskonałym dodatkiem dla miłośników techniki feeder.



## Feeder Rod **HOLDER | U**

**EN** U-shaped Feeder holder is a great helper for every angler who prefers feeder fishing.

**SK** *Držiak predný na feeder Delphin U:* Držiak na feeder tvaru U je výborným pomocníkom každého feedristu.

**HU** *Első bottartó feeder Delphin type U:* A U alakú feeder tartó minden feederes kiváló segítőtársa.

**RO** *Suport frontal Feeder Delphin U:* Suportul pentru feeder în formă de U este un accesoriu excelent pentru fiecare amator de feeder.

**PL** *Uchwyt przedni na feeder U:* Uchwyt do wędki feederowej, w kształcie litery U jest doskonałym dodatkiem dla miłośników techniki feeder.



## Feeder Rod **HOLDER | OO**

**EN** OO-shaped Feeder holder is a great helper for every angler who prefers feeder fishing.

**SK** *Držiak predný na feeder Delphin OO:* Držiak na feeder tvaru OO je výborným pomocníkom každého feedristu.

**HU** *Első bottartó feeder Delphin type OO:* A OO alakú feeder tartó minden feederes kiváló segítőtársa.

**RO** *Suport frontal Feeder Delphin OO:* Suportul pentru feeder în formă de OO este un accesoriu excelent pentru fiecare amator de feeder.

**PL** *Uchwyt przedni na feeder OO:* Uchwyt do wędki feederowej, w kształcie litery OO jest doskonałym dodatkiem dla miłośników techniki feeder.





## Delphin EVASTIC SetUp

**EN** Delphin EVASTIC SetUp is a feeder rod holder which is 25cm wide. It is a practical accessory, which is designed for feeder fishing. Made of black EVA foam, which is very light and soft protecting the blank. Its irregular shape of this rod holder keeps the rod perfectly in its place.

**SK** Feeder držiak Delphin EVASTIC SetUp so šírkou 25cm, je veľmi praktickou a dômyselne navrhnutou pomôckou, ktorá je určená hlavne pre lov feeder technikou. Vyrobená je z čiernej EVA peny, ktorá je ľahká a šetrná k blanku. Jej nepravidelný tvar odkladacieho priestoru pre prút, ho dokonale drží na svojom mieste.

**HU** A Delphin EVASTIC Easy feeder első bottartó melynék szélessége 25cm, egy nagyon praktikus és ötletes eszköz, mely főként a feeder technikás horgászatra készült. Fekete EVA habból készült, mely könnyű és kíméletes a bottesthez. A bordázott alaknak köszönhetően jól tartsa a botot helyén.

**RO** Suportul feeder Delphin EVASTIC SetUp cu lățimea de 25cm este un ajutor foarte practic și proiectat în mod ingenios care este destinat în special pentru pescuitul cu tehnica feeder. Este produs din spumă neagră EVA care este ușoară și protejează blankul lansetei.

**PL** Delphin EVASTIC SetUp to uchwyty na wędkę o szerokości 25 cm. Jest to praktyczny element przeznaczony do łowienia feederem. Wykonany z czarnej pianki EVA, która jest bardzo lekka i miękka, chroniąca blank wędkę. Nieregularny kształt tego uchwyty utrzymuje wędkę idealnie na swoim miejscu.

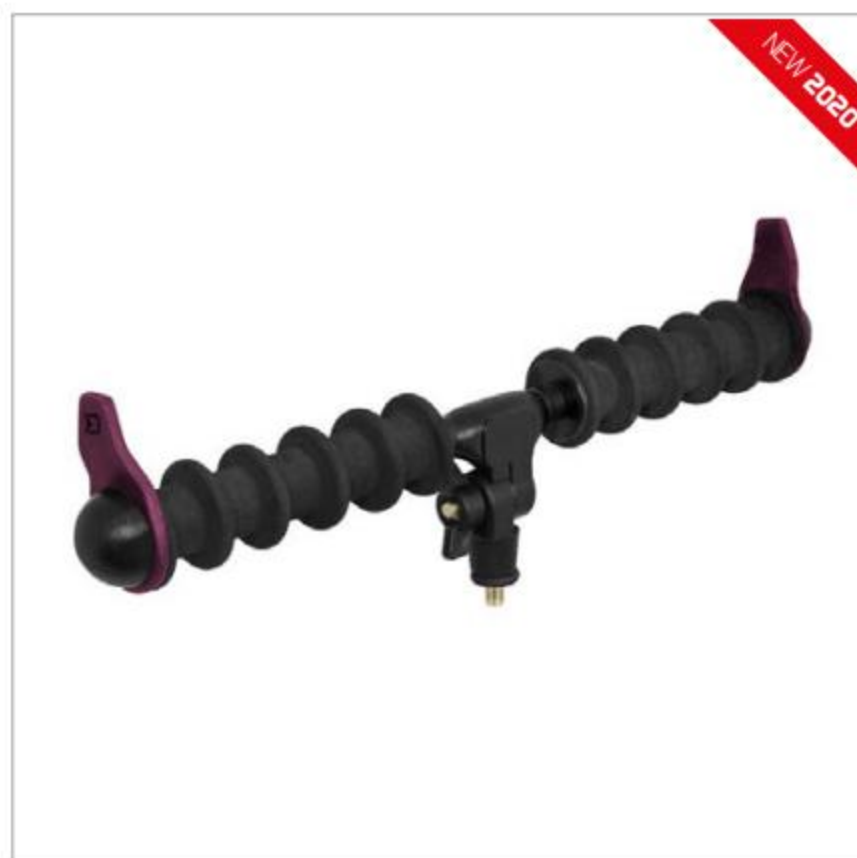

OC:

101000467

Feeder rod holder Delphin EVASTIC SetUp



25cm

## Delphin EVASTIC Easy

**EN** Delphin EVASTIC Easy is a feeder rod holder which is 30cm wide. It is a practical accessory, which is designed for feeder fishing. Made of black EVA foam, which is very light and soft protecting the blank. Its irregular shape of this rod holder keeps the rod perfectly in its place.

**SK** Feeder držiak Delphin EVASTIC Easy so šírkou 30cm, je veľmi praktickou a dômyselne navrhnutou pomôckou, ktorá je určená hlavne pre lov feeder technikou. Vyrobená je z čiernej EVA peny, ktorá je ľahká a šetrná k blanku. Jej nepravidelný tvar odkladacieho priestoru pre prút, ho dokonale drží na svojom mieste.

**HU** A Delphin EVASTIC Easy feeder első bottartó melynék szélessége 30cm, egy nagyon praktikus és ötletes eszköz, mely főként a feeder technikás horgászatra készült. Fekete EVA habból készült, mely könnyű és kíméletes a bottesthez. A bordázott alaknak köszönhetően jól tartsa a botot helyén.

**RO** Suportul feeder Delphin EVASTIC Easy cu lățimea de 30cm este un ajutor foarte practic și proiectat în mod ingenios care este destinat în special pentru pescuitul cu tehnica feeder. Este produs din spumă neagră EVA care este ușoară și protejează blankul lansetei de șocuri. Forma neregulată a spațiului de așezare pentru lansetă o ține perfect pe aceasta la locul său.

**PL** Delphin EVASTIC Easy to uchwyty na wędkę o szerokości 30 cm. Jest to praktyczny element przeznaczony do łowienia feederem. Wykonany z czarnej pianki EVA, która jest bardzo lekka i miękka, chroniąca blank wędkę. Nieregularny kształt tego uchwyty utrzymuje wędkę idealnie na swoim miejscu.

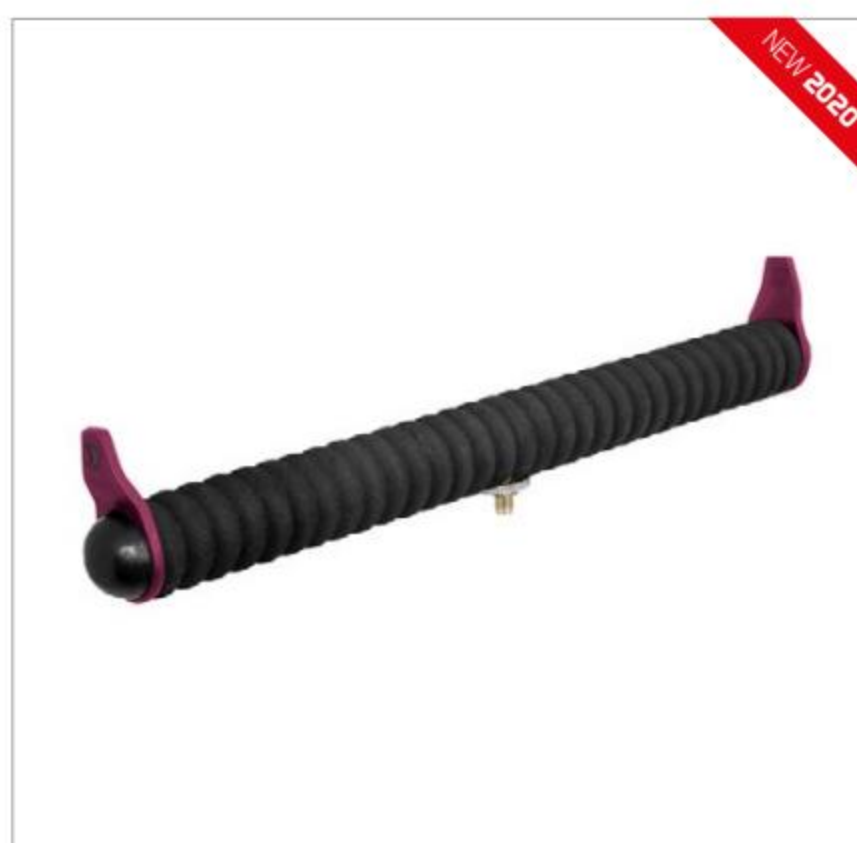

OC:

101000466

Feeder rod holder Delphin EVASTIC Easy



30cm



Rubberized net EN  
Pogumovaná sieťka SK  
Gumírozott háló HU  
Plasă de cauciuc RO  
Powłoka gumowa PL



Telescopic EN  
Teleskopické SK  
Teleszkopikus HU  
Telescopice RO  
Teleskop PL



Carrying capacity EN  
Zaťažiteľnosť SK  
Teherbíráás HU  
Portanță RO  
Wytrzymałość PL



Net's loops diameter EN  
Priemer očiek siete SK  
Hálószem mérete HU  
Diametrul ochiurilor plasei RO  
Wielkość oczka w siatce PL



# LANDING NETS

Podberáky  
Merítőhálók  
Mincioguri  
Podbieraki



## Delphin **CHEREN**

**EN** This handle is compact, easy to store, fits into your hand perfectly and a drop net can be hung on it in a while. The reason why it is so easy is its special metal ending with a snap lock and safety line.

**SK** Táto rukoväť je skladná, perfektne sadne do ruky a dá sa na ňu zavesiť akýkoľvek čereň behom chvíle. Dôvodom je špeciálna kovová koncovka s karabínou a poistným lankom.

**HU** Ez a nyél könnyen szállítható, jól ül a kézben és bármilyen csalihalfogót rá tud rögzíteni. Ennek oka a speciális karabiner és a biztosító kötél.

**RO** Acest mâner este depozitabil, cade perfect în mână și poate fi suspendat pe el orice halău într-o clipă. Motivul este capătul metalic special cu un cablu de asigurare.

**PL** Sztycja ta jest kompaktowa, łatwa do przechowywania, idealnie pasuje do dłoni, a po chwili można na niej zawiesić podrywkę. Powodem, dla którego jest to tak łatwe, jest jego specjalna metalowa końcówka z zatrzaśnikiem i bezpieczną linką.



## Delphin **MYSTERY**

**EN** Very light and resistant handle designed for feeder or floats heads and their attachment is really very simple by means of a universal thread.

**SK** Veľmi ľahká a odolná rukoväť určená napríklad pre feedrové a plavákové hlavy. Ich upevnenie je veľmi jednoduché pomocou univerzálneho závitú.

**HU** Nagyon könnyű és ellenálló nyél a feeder és úszós merítőfejekhez. Rögzítésük egyszerű az univerzális menetnek köszönhetően.

**RO** Un mâner foarte ușor și rezistent destinat de exemplu pentru capurile feeder și plutitor. Fixarea lor este foarte simplă cu ajutorul filetului universal.

**PL** Bardzo lekka i wytrzymała sztyca na przykład do koszy feederowych lub spinningowych. Mocowanie jest bardzo proste dzięki uniwersalnemu gwintowi.



## Delphin **HACKER**

**EN** Two-part telescopic bar HACKER with the length of 210cm is made of resistant and strong 24T carbon. The handle is made of really nice NEO-FOAM material thanks to which even wet hand won't slip away from the landing net and you can grasp it comfortably.

**SK** Dvojdielna teleskopická tyč HACKER s dĺžkou 210cm je vyhotovená z odolného a pevného 24T kARBónu. Rukoväť je vyhotovená z príjemného materiálu NEO-FOAM, vďaka ktorému sa ani mokrá ruka z podberáka nezošmykne a ponúka suverénne uchopenie.

**HU** Kétrészes teleszkópos merítő nyél HACKER, 210 cm hosszban az erős és ellenálló 24T karbonból. A nyél a kellemes NEO-FOAM anyagból készült, melynek köszönhetően nedves kézzel való használatnál sem csúszik ki a kézről és jó fogást biztosít.

**RO** Mâner telescopic din două piese HACKER cu lungimea de 210cm este confecționat din carbonul rezistent și rigid 24T. Mânerul este realizat din materialul plăcut NEO-FOAM, datorită căruia nici mâna umeză din minciog nu alunecă și oferă o apucare sigură.

**PL** Dwuczęściowa sztyca teleskopowa HACKER o długości 210cm wykonana z wytrzymałego i solidnego włókna węglowego 24T. Dolnik z przyjemnego materiału NEO-FOAM, jest antypoślizgowy. HACKER charakteryzuje się zielonymi detalami z nici wiążącej powyżej uchwytu, gdzie można również znaleźć informacje o długości, materiale i nazwie produktu.





# Delphin ATOMA

**EN** The ATOMA handles are lightweight, perfectly manufactured and well balanced. The bottom part of the handle is covered in a non-slip layer called shrink tube.

**SK** Rukoväte ATOMA majú nízku hmotnosť, sú bezchybné spracované a vyvážené. Spodná časť rukoväte je pokrytá protišmykovou vrstvou shrink tube.

**HU** Az ATOMA merítőnyél alacsony tömegű, hibátlan kidolgozású és kiegyensúlyozott. A nyél alsó része csúszásálló Shink tube felülettel van ellátva.

**RO** Mânerele ATOMA au o greutate redusă, sunt prelucrate ireproșabil și echilibrate. Partea inferioară a mânerului este acoperită cu un strat anti-alunecare shrink tube.

**PL** Szytce ATOMA są lekkie, doskonale wykonane i dobrze wyważone. Dolna część rączki pokryta jest antypoślizgową warstwą zwaną rurką termokurczliwą



OC:	↕	<img alt="bag icon" data-bbox="750 255 795 270"/>	<img alt="gear icon" data-bbox="860 255 890 270"/>
941001565	260cm	115,5cm	3 / TELE
941001570	320cm	116cm	3 / TELE
941001575	400cm	113cm	4 / TELE

# Delphin CARBONA TELE

**EN** A series of luxury, lightweight and strong landing net rods. The CARBONA series is made of a durable carbon material. These models are designed to be used with heads (nets) for carp landing nets.

**SK** Sériá luxusných, ľahkých a pevných podberákových tyčí CARBONA vyhotovená z odolného uhlíkového materiálu. Tieto modely sú určené na použitie s kaprovými podberákovými hlavami.

**HU** A könnyű, erős, luxus sorozat a CARBONA merítő nyelekből, mely ellenálló karbon anyagból készült. Ezek a modellek bojlis merítő fejekhez készültek.

**RO** Seria de mănere luxoase, ușoare și rigide pentru minciog CARBONA realizate din material rezistent din carbon. Aceste modele sunt destinate pentru utilizarea cu capuri de minciog pentru crap.

**PL** Seria luksusowych i lekkich sztyc podbierakowych CARBONA wykonanych z włókna węglowego. Modele przeznaczone dla karpiarzy oraz idealne do koszyków spinningowych czy feederowych.



OC:	↕	<img alt="bag icon" data-bbox="750 555 795 570"/>	<img alt="gear icon" data-bbox="860 555 890 570"/>
941001700	180cm	101cm	2 / TELE

# Delphin CARBONA

**EN** A series of luxury, lightweight and strong landing net rods. The CARBONA series is made of a durable carbon material. These models are designed to be used with heads (nets) for carp landing nets.

**SK** Sériá luxusných, ľahkých a pevných podberákových tyčí CARBONA vyhotovená z odolného uhlíkového materiálu. Tieto modely sú určené na použitie s kaprovými podberákovými hlavami.

**HU** A könnyű, erős, luxus sorozat a CARBONA merítő nyelekből, mely ellenálló karbon anyagból készült. Ezek a modellek bojlis merítő fejekhez készültek.

**RO** Seria de cozi de minciog, ușoare și rigide pentru minciog CARBONA realizate din material rezistent din carbon. Aceste modele sunt destinate pentru utilizarea cu capuri de minciog pentru crap.

**PL** Seria luksusowych i lekkich sztyc podbierakowych CARBONA wykonanych z włókna węglowego. Modele przeznaczone dla karpiarzy oraz idealne do koszyków spinningowych czy feederowych.



OC:	↕	<img alt="bag icon" data-bbox="750 857 795 872"/>	<img alt="gear icon" data-bbox="860 857 890 872"/>
941001710	180cm	95cm	2



## Delphin **SYMBOL CARP**

**EN** A lightweight and very thin two-piece handle for a carp landing net, with excellent mechanical properties.

**SK** Ľahká, veľmi štíhla dvojdielna podberáková rukoväť, ktorá má výborné mechanické vlastnosti.

**HU** Könnyű, nagyon karcsú kétrészes merítő nyél, melynek rendkívüli a mechanikai tulajdonságai.

**RO** Mâner ușor, foarte suplu pentru minciog, care are proprietăți mecanice excelente.

**PL** Bardzo cienka i lekka dwuczęściowa sztyca do podbieraka karpiego o doskonałych właściwościach mechanicznych.



OC:			
941001600	180cm	96cm	2

## Delphin **ATOMA | FD**

**EN** Soft, non-rubber red net fitted in light, but strong black aluminium frame. As the net is very soft there is no risk of causing any damage to your catch.

**SK** Jemná nepogumovaná červená sieťka je osadená v ľahkom, no veľmi pevnom čiernom hliníkovom ráme. Vďaka jemnosti sieťky nehrozí poškodenie žiadneho úlovku.

**HU** A lágy piros háló, egy könnyű, ámde masszív fekete alumínium keretre van ráfogatva. A lágy hálónak köszönhetően nem sérül egy fogás sem.

**RO** Plasa roșie necauciucată este montată într-o ramă neagră ușoară dar foarte rigidă din aluminiu. Datorită fineței plasei nu există pericolul afecțiunii nici unei capturi.

**PL** Bezblędnie opracowany, składany kosz feederowy, który idealnie dostosowuje się do potrzeb klientów. Dzięki precyzyjnemu opracowaniu, w jego konstrukcji nie ma ani jednego błędu.



OC:		
942000285	Delphin ATOMA FD	2x2mm 50x40cm
942000290	Delphin ATOMA FD	2x2mm 60x50cm

## Delphin **ATOMA | FD-R**

**EN** Rubber black net fitted in light, but strong red aluminium frame. As it is rubber coated, it gets dry very quickly and does not take over any smell.

**SK** Pogumovaná čierna sieťka je osadená v ľahkom, no veľmi pevnom červenom hliníkovom ráme. Vďaka pogumovaniu sieťka neprenáša nechcené pachy a rýchlejšie schne.

**HU** A gumírozott fekete háló, egy könnyű, ámde masszív fekete alumínium keretre van ráfogatva. A gumírozásnak köszönhetően a háló nem tartja meg a nem kívánt szagokat, és gyorsabban szárad.

**RO** Plasa neagră cauciucată este montată într-o ramă roșie ușoară dar foarte rigidă din aluminiu. Datorită cauciucării plasa nu transmite mirosurile nedorite și se usucă mai ușor.

**PL** Bezblędnie opracowany, składany kosz feederowy, który idealnie dostosowuje się do potrzeb klientów. Dzięki precyzyjnemu opracowaniu, w jego konstrukcji nie ma ani jednego błędu.



OC:		
942000300	Delphin ATOMA FD-R rubberized	10x15mm 50x40cm
942000305	Delphin ATOMA FD-R rubberized	10x15mm 60x50cm



# ATOMA FD-R FLOATY



**EN** Delphin ATOMA FD-R FLOATY is a floating net head equipped with rubber mesh. Quality made feeder net head will fulfil all your requirements. Thanks to its precise design, you will get the maximum out of it. Rubber mesh in black color combined with red stitching is fitted to a very light, but strong red aluminium frame. Because of the rubber mesh, it will dry very quick and won't get smelly. The net head is ideal to combine with our lightweight series of ATOMA handles and due to its universal thread, it is also suitable to use with other handles as well.

**SK** Delphin ATOMA FD-R FLOATY je plávajúca podberáková hlava s pogumovanou sieťou. Táto bezchybné spracovaná feedrová hlava si vás získa hneď pri prvom pohľade. Vďaka jej precíznemu spracovaniu vám ponúkne maximálny komfort pri jej používaní. Pogumovaná čierna sieťka s červeným šitím je osadená v ľahkom, no veľmi pevnom hliníkovom ráme červenej farby. Vďaka pogumovaniu sieťka neprenáša nechcené pachy a rýchlejšie schne. Hlava sa ideálne hodí pre ľahkú sériu rúkaví ATOMA, no vďaka univerzálnemu závitú je vhodná pre väčšinu predávaných rúkaví.

**HU** A Delphin ATOMA FD-R FLOATY egy lebegő merítőfej, gumírozott hálólóval. Ezt a hibátlanul kidolgozott merítőfejet rögtön megfogja kedvelni. Pontos kidolgozásnak köszönhetően maximális kényelmet kínál. Gumírozott fekete háló, piros varrással, könnyű de nagyon erős piros alumínium vázba van ültetve. A gumi bevonatnak köszönhetően a háló nem tartja meg a nem kívánt szagokat, és gyorsabban kiszárad. A fej ideális a könnyű ATOMA sorozatú nyelekhez, de az univerzális menet miatt a legtöbb nyéllel kompatibilis.

**RO** Delphin ATOMA FD-R FLOATY este un cap plutitor de minciog cu plasă cauciucată. Acest cap feeder prelucrat fără reproș vă va cuceri deja de la prima vedere. Datorită prelucrării sale precise vă va oferi confortul maxim la utilizarea sa. Plasa neagră cauciucată cu cusătură roșie este montată într-o ramă ușoară dar foarte rezistentă din aluminiu de culoare roșie. Datorită cauciucării plasa nu transmite mirosurile nedorite și se usucă mai rapid. Capul se potrivește ideal pentru seria ușoară de mânere ATOMA, dar datorită filetelui universal se potrivește cu majoritatea mânerelor vândute.

**PL** Delphin ATOMA FD-R FLOATY to pływający kosz podbieraka wyposażony w pogumowaną siatkę. Wysokiej jakości kosz spełni wszystkie Twoje wymagania. Dzięki precyzyjnemu projektowi uzyskasz z niego maksimum możliwości. Pogumowana siatka w czarnym kolorze w połączeniu z czerwonymi przeszyciami jest przymocowana do bardzo lekkiej, ale mocnej czerwonej ramy aluminiowej. Dzięki pogumowanej siatce bardzo szybko wysycha i nie przenosi nieprzyjemnych zapachów. Główna siatki idealnie nadaje się do połączenia z naszą lekką serią sztyc ATOMA, a dzięki uniwersalnemu gwintowi nadaje się również do użycia z innymi sztycami.



OC:		⬡	↕
101000430	Delphin ATOMA FD-R FLOATY	8x8mm	50x40cm
101000431	Delphin ATOMA FD-R FLOATY	8x8mm	60x50cm



## Delphin SPIN

**EN** An ergonomically shaped landing net with a very soft net so that the fish won't get hurt.

**SK** Ergonomicky tvarovaný podberák. Má veľmi jemnú sieťku, takže nehrozí poranenie úlovku.

**HU** Ergonómikus formatervezésű merítő, nagyon finom hálóval, így nem áll fen a fogás sérülésének lehetőségére.

**RO** Minciogul modelat ergonomic. Are o plasă foarte fină, așa că nu există pericolul de rănire a capturii.

**PL** Bezblędnie opracowany spinningowy podbierak, który idealnie dostosowuje się do potrzeb klientów.



OC:		Ø	↕
942000325	Delphin SPIN	2x2mm	40x30cm
942000330	Delphin SPIN	2x2mm	50x40cm
942000335	Delphin SPIN	2x2mm	60x50cm

## Delphin SPIN-R

**EN** Perfectly made spinning landing net will fulfil all your requirements. Rubber coated black net fitted in light, but strong black aluminium frame.

**SK** Bezchybne spracovaný prívlačový podberák. Pogumovaná čierna sieťka je osadená v ľahkom, no pevnom čiernom hliníkovom ráme.

**HU** Hibátlanul kidolgozott pergető merítő, amely tökéletesen kielégíti igényeit. A gumírozott fekete háló, egy könnyű, ámde masszív fekete alumínium keretre van ráfogatva.

**RO** Minciog spinning prelucrat ireproșabil care îndeplinește perfect toate cerințele dumneavoastră. Plasa neagră cauciucată este montată într-o ramă neagră ușoară dar foarte rigidă din aluminiu.

**PL** Bezblędnie opracowany spinningowy podbierak, który idealnie dostosowuje się do potrzeb klientów. Dzięki precyzyjnemu opracowaniu, w jego konstrukcji nie ma ani jednego błędu.



OC:		Ø	↕
942000345	Delphin SPIN-R rubberized	10x15mm	40x30cm
942000350	Delphin SPIN-R rubberized	10x15mm	50x40cm
942000355	Delphin SPIN-R rubberized	10x15mm	60x50cm

## Delphin TITAN

**EN** Lightweight spinning landing net with extended handle. The body consists of specially woven rubber net which protects a hook to be tangled.

**SK** Ľahký prívlačový podberák s predĺženou rukoväťou. Špeciálne tkanie siete zabezpečuje jej odolnosť voči zamotaniu háčika alebo plutvy ryby.

**HU** Könnyű pergető merítőszák meghosszabbított nyéllel. A háló különleges szövése megakadályozza a horog vagy a kifogott hal uszonyának beakadását.

**RO** Minciog ușor cu mâner prelungit. Țesătura specială a plasei asigură rezistența acesteia la încalcirea cârligului sau a înotătorului peștelui capturat. Plasa este montată pe o ramă 100% din aluminiu.

**PL** Wysokiej klasy owalny podbierak karpioy firmy DELPHIN. Owalna rama siatki i teleskopowa sztyca zostały wykonane z trwałego aluminium.



OC:		Ø	↕
942000270	Delphin TITAN	11x8mm	45x35cm



# Delphin ALUX FAST

**EN** Delphin ALUX FAST is a compact landing net designed for spin fishing and fly fishing. The durable plastic body is fitted with an ergonomic grip made of rubber.

**SK** Delphin ALUX FAST je podberák kompaktných rozmerov. Telo podberáka je tvorené z odolného plastu, pričom rám hlavy je hliníkový.

**HU** A Delphin ALUX FAST egy kompakt méretű merítőháló. A merítőháló test tartós műanyagból készül, a fekváz alumíniumból.

**RO** Delphin ALUX FAST este un minciog de dimensiuni compacte. Corpul minciogului este compus din plastic rezistent, iar rama capului este din aluminiu.

**PL** Delphin ALUX FAST to kompaktowa wersja podbieraka zaprojektowana do spinningowania i łowienia muchowego. Wytrzymały plastikowy korpus jest wyposażony w ergonomiczny uchwyt wykonany z gumy.



OC: 101000246 Delphin ALUX FAST 25x25mm 35x29 / 60 cm

# Delphin ALUX TELE 15"

**EN** Delphin ALUX TELE 44x33 is a compact landing net designed for all types of species. The spreader block case and the grip are made of durable plastic. The net's frame and handle are made of aluminium.

**SK** Delphin ALUX TELE v rozmere 44x33 je podberák kompaktných rozmerov s teleskopickou rukoväťou. Kryt hlavy a rukoväť podberáka sú tvorené z odolného plastu, pričom rám hlavy a teleskopická rukoväť sú z hliníka.

**HU** A Delphin ALUX TELE 44x33, kompakt merítőháló teleszkópos fogantyúval. A fej borítása és a fogantyú tartós műanyagból készül, a fekváz és a teleszkópos fogantyú alumíniumból.

**RO** Delphin ALUX TELE cu dimensiunile de 44x33 este un minciog de dimensiuni compacte cu mâner telescopic. Carcasa capului și mânerul minciogului sunt realizate din plastic rezistent, iar rama capului și mânerul telescopic sunt din aluminiu.

**PL** Delphin ALUX TELE 44x33 to kompaktowa wersja podbieraka zaprojektowana dla wszystkich gatunków ryb. Obudowa bloku i uchwytu są wykonane z trwałego tworzywa sztucznego. Rama i uchwyt siatki są wykonane z aluminium.



OC: 101000247 Delphin ALUX TELE 25x25mm 44x33 / 85 cm

# Delphin ALUX TELE 19"

**EN** Delphin ALUX TELE 55x45 is a compact landing net designed for all types of species. The spreader block case and the grip are made of durable plastic. The net's frame and handle are made of aluminium.

**SK** Delphin ALUX TELE v rozmere 55x45 je podberák kompaktných rozmerov s teleskopickou rukoväťou. Kryt hlavy a rukoväť podberáka sú tvorené z odolného plastu, pričom rám hlavy a teleskopická rukoväť sú z hliníka.

**HU** A Delphin ALUX TELE 55x45, kompakt merítőháló teleszkópos fogantyúval. A fej borítása és a fogantyú tartós műanyagból készül, a fekváz és a teleszkópos fogantyú alumíniumból.

**RO** Delphin ALUX TELE cu dimensiunile de 55x45 este un minciog de dimensiuni compacte cu mâner telescopic. Carcasa capului și mânerul minciogului sunt realizate din plastic rezistent, iar rama capului și mânerul telescopic sunt din aluminiu.

**PL** Delphin ALUX TELE 55x45 to kompaktowa wersja podbieraka zaprojektowana dla wszystkich gatunków ryb. Obudowa bloku i uchwytu są wykonane z trwałego tworzywa sztucznego. Rama i uchwyt siatki są wykonane z aluminium.



OC: 101000248 Delphin ALUX TELE 25x25mm 55x45 / 85 cm



## Delphin **OPENER NEO**

**EN** Delphin OPENER NEO v rozmere 60x50cm is a compact landing with telescopic handle. The spreader block case and the grip are made of durable plastic.

**SK** Podberák Delphin OPENER NEO v rozmere 60x50cm je podberák kompaktných rozmerov s teleskopickou rukoväťou. Kryt hlavy a rukoväť podberáka sú tvorené z odolného plastu, pričom rám hlavy a teleskopická rukoväť sú z hliníka.

**HU** A Delphin OPENER NEO merítő (60x50cm méretű) egy nagyon kompakt, teleszkópos nyelű merítő. A fej rájája és a nyél alumíniumból készült, mely be van vonva ellenálló műanyaggal.

**RO** Delphin OPENER NEO este un minciog compact prevăzut cu mâner telescopic. Dispozitivul de blocare precum și mânerul sunt construite din plastic dur. Cadrul și mânerul telescopic sunt din aluminiu.

**PL** Podbierak Delphin OPENER NEO o wymiarach 60x50 cm to podbierak o kompaktowych wymiarach z teleskopowym uchwytem. Obudowa bloku i uchwyt są wykonane z trwałego tworzywa sztucznego, a rama kosza i uchwyt teleskopowy są z aluminium.

## Delphin **OPEN-R**

**EN** Perfectly made spinning landing net will fulfil all your requirements. Rubber coated black net fitted in light, but strong black aluminium frame.

**SK** Bezchybné spracovaný prívlačový podberák. Pogumovaná čierna sieťka je osadená v ľahkom, no pevnom čiernom hliníkovom ráme.

**HU** Hibátlanul kidolgozott pergető merítő, amely tökéletesen kielégíti igényeit. A gumírozott fekete háló, egy könnyű, ámde masszív fekete alumínium keretre van ráfogatva.

**RO** Minciog spinning prelucrat ireproșabil care îndeplinește perfect toate cerințele dumneavoastră. Plasa neagră cauciucată este montată într-o ramă neagră ușoară dar foarte rigidă din aluminiu.

**PL** Idealnie wykonana siatka spinningowa spełni wszystkie Twoje wymagania. Gumowana czarna siatka osadzona w lekkiej, ale mocnej czarnej aluminiowej ramie.

## Delphin **OMEGA**

**EN** A massive landing net made completely out of aluminium with the Delphin OMEGA telescopic handle is the right accompaniment to have when fishing.

**SK** Masívny celohliníkový podberák s teleskopickou rukoväťou Delphin OMEGA je tým pravým spolubojovníkom pre lov rýb.

**HU** A Delphin OMEGA egy masszív tiszta alumínium merítő, teleszkópos nyéllel, mely tökéletes társ horgászatkor.

**RO** Minciogul masiv integral din carbon cu mâner telescopic Delphin OMEGA este partenerul adevărat pentru pescuit.

**PL** Delphin OMEGA to masywny podbierak w całości wykonany z aluminium jest idealnym kompanem do łowienia ryb.

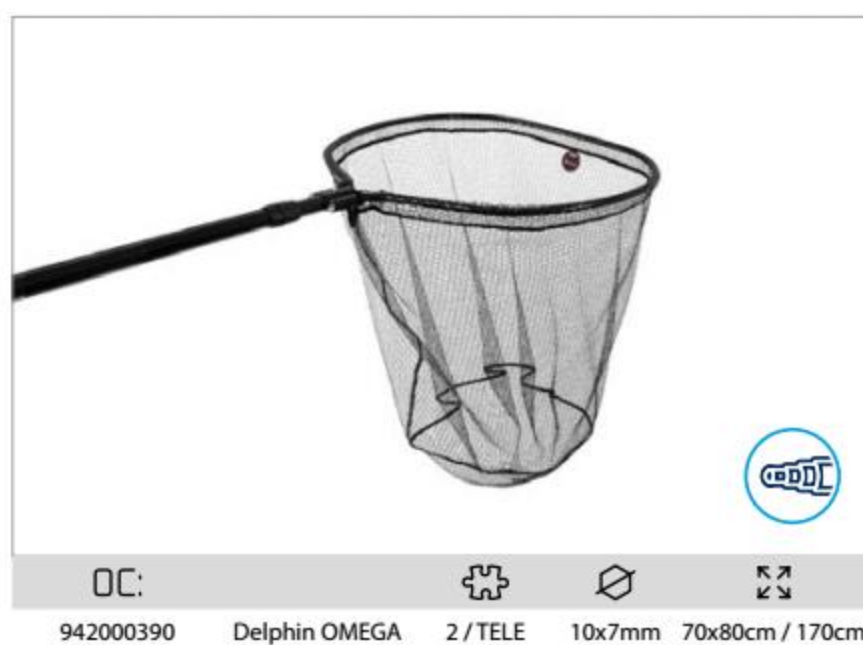
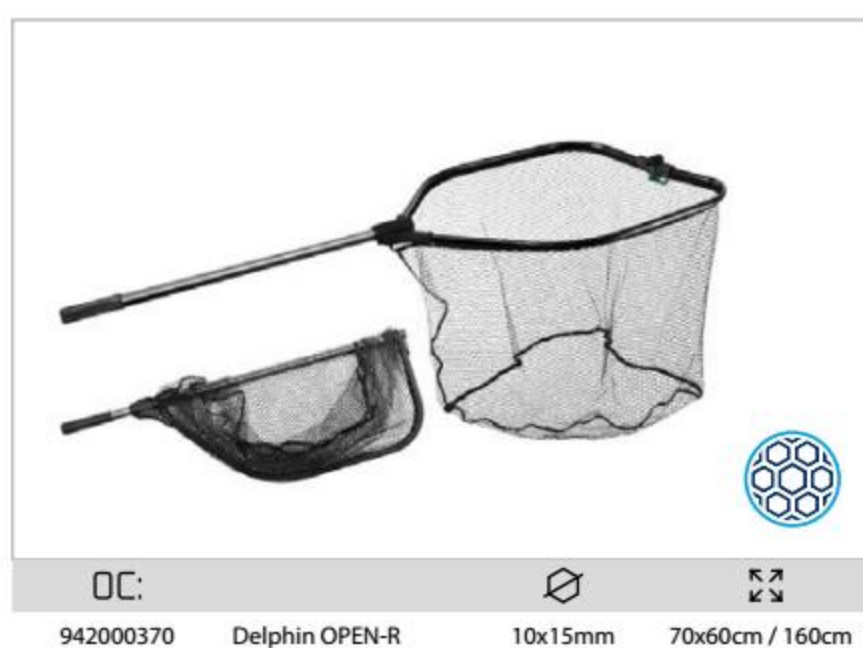



## Folding net | PVC block

**EN** This innovated landing net with a plastic centre has strengthened centre connector compared to previous models.

**SK Podberák Delphin, plastový stred:** Tento inovovaný podberák s plastovým stredom má oproti predchádzajúcim modelom ešte viac zosilnený stredový spoj.

**HU Delphin meritőhalló műanyag fejcsatlakozással:** Ez az innovatív meritő ez előző modellhez képest még jobban megvan erősítve a fejcsatlakozásnál.

**RO Minciog Delphin, mijloc din gumă:** Acest minciog inovator cu mijloc din plastic are spre deosebire de modelele precedente îmbinarea de mijloc și mai întărită.

**PL Podbierak Delphin - plastikowy blok:** Ten innowacyjny podbierak z tworzywa sztucznego dysponuje jeszcze bardziej wzmocnionym złączem w porównaniu do modeli poprzednich.



OC:				
942420010	Folding net PVC	2 / TELE	10x15mm	40x40 / 150cm
942420020	Folding net PVC	2 / TELE	10x15mm	50x50 / 170cm
942420030	Folding net PVC	2 / TELE	10x15mm	60x60 / 200cm
942420040	Folding net PVC	2 / TELE	10x15mm	70x70 / 200cm

## Folding net | Steel block

**EN** Metal centre is the main point of this high-quality, folding landing net.

**SK Podberák Delphin, kovový stred:** Kovový stred je ústredným bodom tohto kvalitne spracovaného skladacieho podberáku.

**HU Delphin meritőhalló fém fejcsatlakozással:** A fém fej csatlakozás a legfőbb pontja ennek az összecuszkható meritőnek.

**RO Minciog Delphin- mijloc din metal:** Mijlocul metalic este punctul central al acestui minciog pliabil prelucrat calitativ.

**PL Podbierak Delphin - metalowy blok:** Metalowy środek jest centralnym punktem tego doskonale opracowanego, składanego podbieraka.



OC:				
942410010	Folding net Steel	2 / TELE	10x15mm	60x60 / 170cm
942410020	Folding net Steel	2 / TELE	10x15mm	60x60 / 200cm
942410030	Folding net Steel	3 / TELE	10x15mm	60x60 / 240cm
942410040	Folding net Steel	2 / TELE	10x15mm	70x70 / 200cm
942410050	Folding net Steel	2 / TELE	10x15mm	80x80 / 250cm

## Folding net | Steel block+

**EN** Metal centre is the main point of this high-quality, folding landing net. Apart from this, the net is rubberized which reduces its drying time as well as doesn't smell after fish.

**SK Podberák Delphin, kovový stred, pogum. sieťka:** Kovový stred je ústredným bodom tohto kvalitne spracovaného skladacieho podberáku. Okrem nej na ňom nájdete aj pogumovanú sieťku!

**HU Delphin meritőhalló fém fejcsatlakozással, gumírozott hálloval:** A fém fej csatlakozás a legfőbb pontja ennek az összecuszkható meritőnek. Ezen kívül gumírozott hálloval rendelkezik!

**RO Minciog Delphin, mijloc din metal, plasă de gumă:** Mijlocul metalic este punctul central al acestui minciog pliabil prelucrat calitativ. Pe lângă aceasta mai găsiți la el și plasa cauciucată!

**PL Podbierak Delphin - metalowy blok podgumowana siatka:** Metalowy środek jest centralnym punktem tego doskonale opracowanego, składanego podbieraka.



OC:				
942415010	Folding net Steel+	2 / TELE	10x15mm	60x60 / 170cm
942415020	Folding net Steel+	2 / TELE	10x15mm	60x60 / 200cm
942415030	Folding net Steel+	2 / TELE	10x15mm	70x70 / 250cm



# Delphin CAPRI

**EN** Delphin CAPRI rod series has already shown that a new series of high quality products at very reasonable price comes to our market. Modern landing net Delphin CAPRI is perfect equipment for every modern sport angler. It is very light, but strong and perfectly ergonomically made in an elegant black colour.

**SK** Už séria prútov Delphin CAPRI predznamenávala, že prichádza na trh nová, cenovo dostupná rada produktov s výbornou kvalitou. Moderný kaprářský podberák Delphin CAPRI výborne dopĺňa výbavu každého športového rybára. Celý sa nesie v elegantných čiernych tónoch. Je veľmi ľahký, silný a skvelo ergonomicky riešený.

**HU** Már a Delphin CAPRI botcsalád megjelenése jelezte az új, elérhető árú és kiváló minőségű termékcsalád érkezését a piacra. A korszerű Delphin CAPRI pontyozó merítőszák kitűnő kiegészítése minden sporthorgász felszerelésének. A szákot elegáns fekete tónusok jellemzik. Rendkívül könnyű, erős és nagyszerűen ergonomikus.

**RO** Deja seria de lansete Delphin CAPRI a anticipat, că vine pe piață u gamă nouă de produse cu calitate excelentă, cu un preț accesibil. Minciogul modern pentru crap Delphin CAPRI completează excelent ficare pescar sportiv. În întregimea sa este în tonuri negre elegante. Este foarte ușor, puternic și ergonomic perfect soluționat.

**PL** Już seria wędek Delphi CAPRI zwiastowała wprowadzenie na rynek nowej, niedrogiej gamy produktów o doskonałej jakości. Nowoczesny podbierak karpioży Delphin CAPRI doskonale uzupełnia wyposażenie każdego wędkarza. Całość cechują eleganckie czarne odcienie. Jest bardzo lekki, mocny i doskonale rozwiązany ergonomicznie.



OC:		+	⊖	↕
946006110	Delphin CAPRI	2	15x7mm	85x85cm / 1,8m
946006112	Delphin CAPRI	2	15x7mm	100x100cm / 1,8m

# Delphin ARMADA

**EN** A stylish carp landing net which replaces the legend on the market - Delphin Terna! It will attract you at the first sight by its extremely slim a light two-part, carbon handle. To make thorny joint of the parts we have used a completely new technology which a much higher level of surface friction. Thanks to this the joint holds tightly even in the most extreme conditions.

**SK** Štýlový kaprářský podberák, ktorý na trhu nahrádza legendu - Delphin Terna! Už na prvý pohľad zaujme extrémne štíhlou a ľahkou dvojdielnou uhlíkovou rukoväťou. Na trnový spoj dielov bola použitá zbrusu nová technológia úpravy, s výrazne zvýšeným povrchovým trením. Vďaka tomu spoj pevne drží aj v najextrémnejších situáciách.

**HU** Stílusos pontyozó merítőszák, amely helyettesíti a piacon már méltán híres Delphin Terna merítőszákot. Már az első pillantásra megragadja rendkívül vékony és könnyű, kétrészes szénszálas nyéltagja. A nyéltagok csatlakoztatása teljesen új technológiával lett elkészítve, amivel növeltük a felszíni súrlódást és így nem okoz csalódást még az extrém helyzetekben sem.

**RO** Minciog de crap elegant care înlocuiește legenda - Delphin Terna! Acest minciog se bazează pe experiența noastră bogată pe care am câștigat-o în anii de dezvoltare și vânzare a minciogurilor de crap. La îmbinare a fost folosită o tehnologie nouă iar la suprafață o frecare crescută. Datorită acestui fapt, îmbinarea se menține fermă chiar și în cele mai extreme situații.

**PL** Stylowy podbierak karpioży, który zastępuje na rynku legendę - Delphin Terna! Nawet na pierwszy rzut oka zachwyca wyjątkowo smukłą i lekką dwudzielną sztycą węglową. Zupełnie nowa technologia obróbki została zastosowana do połączenia części, ze znacznie zwiększonym tarciem powierzchniowym. Dzięki temu łącznik wytrzyma nawet w najbardziej ekstremalnych sytuacjach.



OC:		+	⊖	↕
946006143	Delphin ARMADA	2	5x5mm	90x90cm
946006145	Delphin ARMADA	2	5x5mm	100x100cm
946006147	Delphin ARMADA	2	5x5mm	110x110cm
946006150	Spare net for Delphin ARMADA		5x5mm	90x90cm
946006151	Spare net for Delphin ARMADA		5x5mm	100x100cm
946006152	Spare net for Delphin ARMADA		5x5mm	110x110cm



# Spreader block

**EN** This spreader block with universal screw will fit most commonly used handles.

**SK** *Kovová spojka pre podberák:* Táto spojka disponuje univerzálnym závitom, ktorý je zhodný s väčšinou bežne používaných závitov na rukovätiach.

**HU** *Fém csatlakozó merítőszákhhoz:* Az Y csatlakozó a merítőnyelek meleteinek többségével megegyező univerzális menettel rendelkezik.

**RO** *Suport metalic pentru minciog:* Această piesă de legătură dispune de un filet universal care este identic cu majoritatea filetelor utilizate la mănere.

**PL** *Metalowy blok do podbieraka:* Łącznik ma uniwersalny gwint, która jest kompatybilny z najczęściej używanymi gwintami na uchwytych.

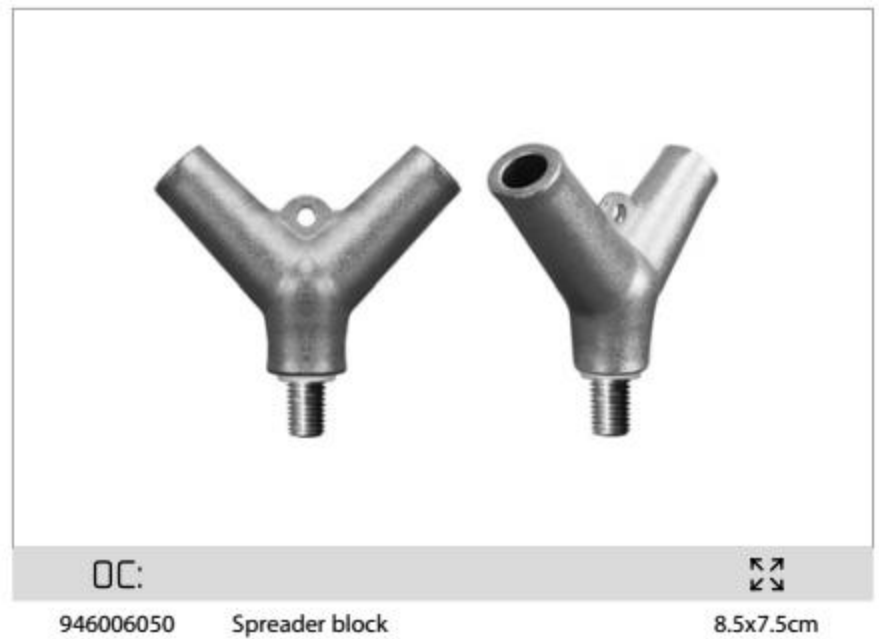

# Delphin FLOW

**EN** Float for landing net FLOW with long velcro strap can easily fit any landing net.

**SK** *Plavák pre podberák FLOW* sa hodí takmer ku každému rybárskemu podberáku.

**HU** *Úszó Delphin FLOW,* amely szinte minden horgászmerítőhöz alkalmas.

**RO** *Plutitor pentru minciogul FLOW* se potrivește aproape la fiecare minciog de pescar.

**PL** *Uniwersalny pływak FLOW XXL* do różnego rodzaju podbieraków karpowych.



# Delphin PWR

**EN** Really practical accessory for anglers, who want to have a landing net always ready.

**SK** *Vysoko praktická pomôcka* pre každého rybára ktorý chce mať podberák stále po ruke.

**HU** *Rendkívül praktikus segédeszköz* minden horgász számára, aki mindig kéznél szeretné tudni a merítőjét.

**RO** *Un accesoriu foarte practic* pentru pescarul care dorește să aibă permanent minciogul la îndemână.

**PL** *Bardzo praktyczne narzędzie* dla każdego wędkarza, który chce mieć podbierak nieustannie pod ręką.

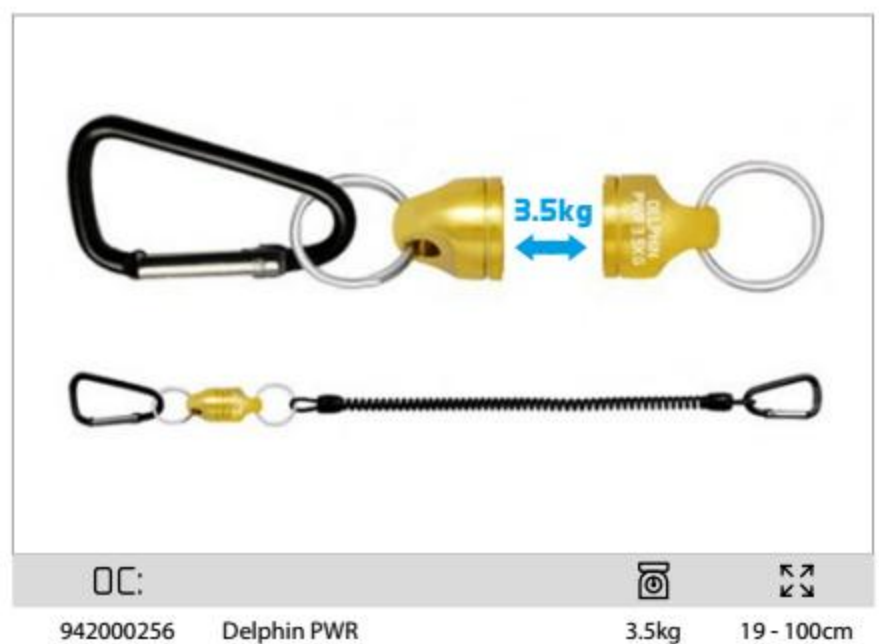



## Delphin **BASE**

**EN** This basic keep net is a very reliable accessory for many anglers and is designed for secure storage of your caught fish inside water.

**SK** Úlovková sieť v základnom prevedení, ktorá je spoľahlivým doplnkom mnohých rybárov.

**HU** Egyszerű kivitelezésű haltartó, megbízható kiegészítő minden horgász számára, mely biztosítja az addig kifogott halak megőrzését a vízben.

**RO** Plasa pentru capturi în varianta de bază care este un accesoriu de nădejde pentru mulți pescari. Servește la păstrarea în siguranță a capturilor în apă.

**PL** Podstawowy model siatki wędkarskiej, służący do przechowywania schwytanych okazów. Mocny splot z dużymi oczkami, zapewnia przepływ prądu wody, dzięki czemu złowionym karpom nie grozi zranienie.

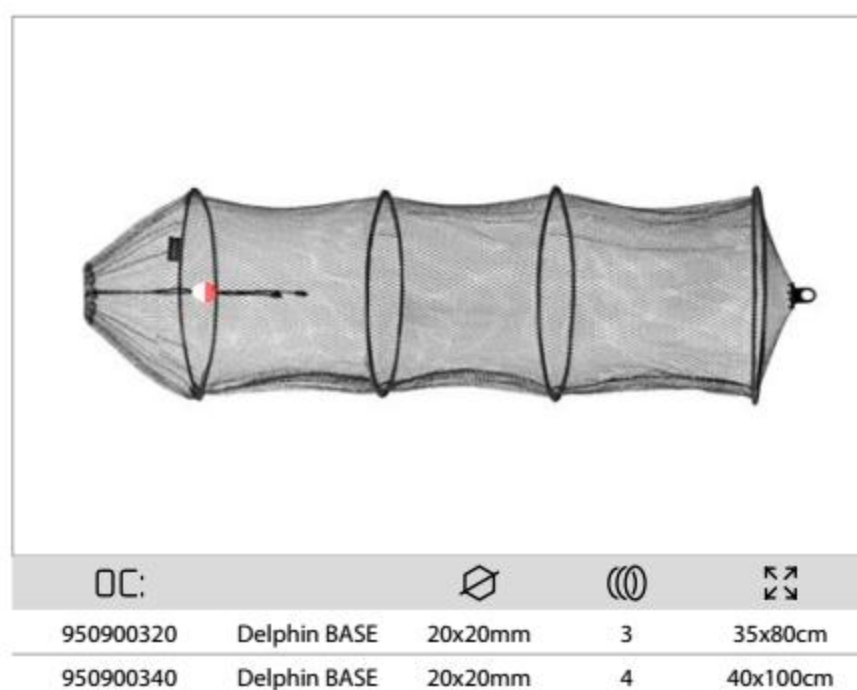

## Delphin **BASE-R**

**EN** This basic rubber-coated keep net is a very reliable accessory for many anglers. Rubber-coated net dries faster, doesn't stink and is more friendly to the kept fish.

**SK** Pogumovaná sieťka Delphin BASE-R v základnom prevedení, ktorá je spoľahlivým doplnkom mnohých rybárov. Je prednosťou oproti klasickej sieťke je jej rýchle schnutie, nezapácha a je šetrná k úlovku.

**HU** A Delphin BASE-R gumírozott hálójú egyszerű kivitelezésű haltartó, mely megbízható kiegészítő minden horgász számára. A legnagyobb előnye a hagyományos hálózhoz képest a gyors száradása, nem szaglik és kíméletesen a fogásához.

**RO** Plasa cauciucată Delphin BASE-R în varianta de bază care este un accesoriu de nădejde al multor pescari. Avantajul său față de plasa clasică constă în uscarea sa rapidă, nu miroase și menajează captura.

**PL** Ta podstawowa siatka gumowa jest niezastąpionym elementem dla wielu wędkarzy. Gumowana siatka schnie szybciej, nie śmierdzi i jest bardziej przyjazna dla trzymanyh ryb.



## Delphin **LUX**

**EN** Premier keep net is a very reliable accessory for many anglers and is designed for safe keeping of your fish catch inside water.

**SK** Úlovková sieť v prémiovom prevedení, ktorá je spoľahlivým doplnkom mnohých rybárov. Slúži k bezpečnému prechovávaní úlovkov vo vode.

**HU** A minőségi kivitelezésű haltartó megbízható kiegészítő minden horgász számára, mely biztosítja az addig kifogott halak megőrzését a vízben. Áterestő textiliából készült, karikákkal ellátva.

**RO** Plasa pentru capturi în varianta premium care este un accesoriu de nădejde pentru mulți pescari. Servește la păstrarea în siguranță a capturilor în apă.

**PL** Siatka wędkarska w wersji premium, która jest niezawodnym dodatkiem dla wielu wędkarzy, służącym do przechowywania złowionych okazów. Siatka jest wykonana z oddychającej tkaniny z oczkami.





## Delphin Drop Net | PE

**EN** Delphin drop net has several invincible advantages. The first of them is its compactness and transport size, another is the use of PE net.

**SK** Čereň od značky Delphin má viacero neprekonateľných výhod. Prvou je výborná skladnosť a transportná veľkosť, ďalšou je použitie PE sieťky.

**HU** A Delphin gyártmányú csaliháló több felülmúlhatatlan előnyt kínál. Ezek közül az első a kiváló tárolhatóságot és szállíthatóságot lehetővé tevő méretei, továbbá az egyszerű háló felváltása PE hálóra.

**RO** Halăul de la marca Delphin are mai multe avantaje de nedepășit. Primul este capacitatea excelentă de depozitare și dimensiunea de transport, altul este utilizarea plasei PE.

**PL** Podrywka do połowów żywca posiada kilka bezsprzecznych zalet. Pierwszą jest składana konstrukcja, i kompaktowe wymiary transportowe a kolejną zastosowanie mocnej siatki PE.



OC:		⊘	↕
950900115	Delphin PE	7x5mm	100x100cm
950900135	Spare net PE	7x5mm	100x100cm

## Delphin Drop Net | PE+

**EN** This model also provides higher edges – sideboards which are up to 10cm high. It really eliminates the chances of small bait fish to escape.

**SK** Tento model poskytuje vyvýšené kraje- bočnice a to až do výšky 10cm. To umožňuje výrazne eliminovať únikové šance nástrahových rybičiek.

**HU** Ezek közül az első a kiváló tárolhatóságot és szállíthatóságot lehetővé tevő méretei, továbbá a PE háló használata. Ez a modell ezen kívül megemelt peremeket is kapott.

**RO** În plus, acest model oferă margini înălțate-flancuri, aceasta până la înălțimea de 10cm. Aceasta permite eliminarea semnificativă a șanselor de scăpare pentru peștișorii nadă.

**PL** Model ten jest wyposażony dodatkowo w podwyższone krawędzie-boki do wysokości 10 cm. Pozwala to w znacznym stopniu wyeliminować szanse ucieczki ryby - przynęty.



OC:		⊘	↕
950900105	Delphin PE + Sideboards	5x5mm	100x100x10cm
950900137	Spare net PE + Sideboards	5x5mm	100x100x10cm

## Delphin Drop Net | Nylon

**EN** The use of nylon instead of simple netting guarantees that the drop net won't smell of fish even after frequent use.

**SK** Použitie nylonu, namiesto obvyčajnej sieťky zaručuje, že čereň nebude páchnuť rybami ani po častom používaní.

**HU** Dami háló az egyszerű háló helyet, ez garantálja, hogy csalihálója nem fog szaglani gyakori használat után sem.

**RO** Utilizarea nailonului în locul plasei obișnuite asigură, că halăul nu va mirosi a pește nici după o utilizare deasă.

**PL** Zastosowanie nylonu zamiast zwykłej siatki gwarantuje, że siatka nie będzie pachnieć rybami nawet przy częstym używaniu.



OC:		⊘	↕
950900110	Delphin Drop Net Nylon	7x7mm	100x100cm
950900130	Spare net Delphin Drop Net	7x7mm	100x100cm



# MONOFILAMENTS

Monofilné vlasce

Monofil zsinórok

Monofilament

Žytki



# Delphin **MAGMA**

**EN** Feeder fishing with the extremely popular MAGMA series can be enjoyed also with the uniform lines.

**SK** Feedrový lov s mimoriadne obľúbenou sériou MAGMA si môžete užiť aj s rovnomerným vlascom.

**HU** A rendkívül népszerű MAGMA feeder sorozat ezentúl azonos nevűn zsinórral élvezhetők.

**RO** De pescuitul la feeder cu seria extrem de îndrăgită MAGMA puteți beneficia și cu firul cu același nume.

**PL** Feedrowe połowy dzięki niezwykle popularnej serii MAGMA - już teraz możecie cieszyć się niezwykle żyłą z tej serii.



Ø DIAMETER / mm	0,165	0,181	0,203	0,234	0,261	0,286
<b>RIG PACK</b>	50m	50m	50m	50m	-	-
<b>MAIN PACK</b>	200 / 300 m	200 / 300 m	200 / 300 m	200 / 300 m	200 / 300 m	200 / 300 m
<b>BIG PACK</b>	5000 m	5000 m	5000 m	5000 m	5000 m	5000 m

# Delphin **METHOD | Feed**

**EN** METHOD FEED is one of the strongest lines on the market with an incredible strength at the knot and perfect zero stretch properties.

**SK** METHOD FEED patrí medzi najtvrdšie vlasce na trhu s neuveriteľnou nosnosťou v uzle a minimálnou rozťažnosťou.

**HU** A METHOD FEED damil a legkeményebbek közé tartozik a piacon, melynek hihetetlen a csomótűrése és minimális a nyúlása, így azonnal tudja regisztrálni a kapást, és időben be tud vágni.

**RO** METHOD FEED face parte dintre cele mai dure fire de pe piață cu portanță incredibilă în nod și dilatare minimă.

**PL** METHOD FEED to jedna z najmocniejszych żyłek na rynku o niewiarygodnej wytrzymałości na węzle i doskonałych właściwościach minimalnego rozciągania.



Ø DIAMETER / mm	0,14	0,16	0,18	0,20	0,22	0,25	0,28
<b>RIG PACK</b>	-	-	-	-	-	-	-
<b>MAIN PACK</b>	150/200/300m	150/200/300m	150/200/300m	150/200/300m	150/200/300m	150/200/300m	150/200/300m
<b>BIG PACK</b>	5000m	5000m	5000m	5000m	5000m	5000m	5000m

# Delphin **ABSOLUT**

**EN** Is one of the strongest and best zero stretch property lines on the market today. This makes it an ideal line for ultra-lightweight spin fishing and feeder fishing.

**SK** Je jeden z najsilnejších a najmenej priťažných vlascov na trhu vôbec. Je preto ideálnym vlascom pre ultraľahkú privlač, prípadne pre lov na feeder.

**HU** A legerösebb és legkevésbé nyúló damilok közé tartozik a piacon. Ezért ideális damil ultralight pergetésre vagy feeder technikás horgászatra.

**RO** Este unul dintre cele mai puternice și cu cea mai mică alungire de pe piață. De aceea este un fir ideal pentru spinning ultra ușor, eventual pentru feeder.

**PL** Jest jedną z najmocniejszych i najlepszych z obecnie dostępnych żyłek na rynku o minimalnym rozciąganiu. To sprawia, że jest to idealna żyłka do ultralekkiego spinningu i feedera



Ø DIAMETER / mm	0,10	0,12	0,14	0,16	0,18	0,20	0,22	0,25
<b>RIG PACK</b>	50m	50m	50m	50m	50m	50m	50m	50m
<b>MAIN PACK</b>	150/200/300m	150/200/300m	150/200/300m	150/200/300m	150/200/300m	150/200/300m	150/200/300m	150/200/300m
<b>BIG PACK</b>	5000m	5000m	5000m	5000m	5000m	5000m	5000m	5000m



## Delphin KYOTO

**EN** Kyoto is based on a medium hard core with a hard and smooth surface.

**SK** Kyoto je postavený na stredne tvrdom jadre s tvrdou a hladkou povrchovou úpravou.

**HU** Kyoto egy közepesen kemény magra épül, kemény és sima felületkezeléssel.

**RO** Kyoto este construit pe un miez cu duritate medie cu finisaj de suprafață neted și dur.

**PL** Kyoto jest zbudowany na średnio twardym rdzeniu o twardym, gładkim wykończeniu.



Ø DIAMETER / mm	0,117	0,128	0,148	0,165	0,181	0,203	0,234	0,261	0,286
<b>RIG PACK</b>	50m	50m	50m	50m	50m	50m	50m	-	-
<b>MAIN PACK</b>	200m	200m	200 / 300 m	200 / 300 m	200 / 300 m	200 / 300 m	200 / 300 m	200 / 300 m	200 / 300 m
<b>BIG PACK</b>	-	-	-	5000m	5000m	5000m	5000m	5000m	5000m

## Delphin METHOD | Spin

**EN** This line was manufactured in order to have a fishing line with perfect zero stretch properties.

**SK** Počas výrobného procesu bol kladený hlavný dôraz na minimalizáciu rozťažnosti.

**HU** A gyártás során a nyúlás minimalizálásán volt a hangsúly.

**RO** În timpul procesului de fabricație a fost pus accentul principal pe minimalizarea elongatiei.

**PL** Ta żyłka została wyprodukowana w celu uzyskania żyłki o doskonałych właściwościach zerowego rozciągania.



Ø DIAMETER / mm	0,10	0,12	0,14	0,16	0,18	0,20	0,22	0,25	0,28	0,30	0,32
<b>RIG PACK</b>	-	-	-	-	-	-	-	-	-	-	-
<b>MAIN PACK</b>	150/200/300	150/200/300	150/200/300	150/200/300	150/200/300	150/200/300	150/200/300	150/200/300	150/200/300	-	-
<b>BIG PACK</b>	5000m	300m	5000m	5000m	5000m	5000m	5000m	5000m	5000m	5000m	5000m

## Delphin HUCHO

**EN** FIN HUCHO is a specially designed fishing line intended for catching big freshwater carnivorous fish.

**SK** HUCHO je vlascom špeciálne vyvíjaným a určeným pre lov veľkých sladkovodných dravých rýb.

**HU** A HUCHO damil speciálisan az édesvízi nagytestű ragadozó halak fogására lett kifejelesztve.

**RO** HUCHO este firul dezvoltat special și destinat pentru capturarea peștilor prădători mari de apă dulce.

**PL** FIN HUCHO to specjalnie zaprojektowana żyłka przeznaczona do połowu dużych mięsożernych ryb słodkowodnych.



Ø DIAMETER / mm	0,37
<b>RIG PACK</b>	-
<b>MAIN PACK</b>	230m
<b>BIG PACK</b>	-



## Delphin ETNA

**EN** Fishing even in the most difficult conditions, casting or balancing, all this can be handled by ETNA fishing thread.

**SK** Fishing even in the most difficult conditions, casting or balancing, all this can be handled by ETNA fishing thread.

**HU** Horgászat a legnehezebb körülmények között, dobásnál vagy behúzás módszerrel is - mindezt az ETNA horgászszinór segítségével lehet megtenni

**RO** Pescuit și în cele mai grele condiții, lansare și tragere, la toate acestea face față firul ETNA.

**PL** Połowy nawet w najtrudniejszych warunkach, rzucanie czy najtrudniejsze hole - wszystko to można zrobić za pomocą żyłki ETNA.



Ø DIAMETER / mm	0,261	0,286	0,309	0,33	0,369
<b>RIG PACK</b>	-	-	-	-	-
<b>MAIN PACK</b>	300 / 600 m	300 / 600 m	300 / 600 m	300 / 600 m	300 / 600 m
<b>BIG PACK</b>	1200 / 7200 m	1200 / 6300 m	1200 / 5200 m	1100 / 4600 m	1100 / 3700 m

## Delphin TOKYO

**EN** Great abrasion resistance, zero stretch properties and an excellent knot strength will be appreciated especially by those fishing for carp, no matter how harsh the conditions.

**SK** Skvelú oderuvzdornosť, nízku rozťažnosť a excelentnú nosnosť v uzle ocenia najmä kaprári a to v akýchkoľvek ťažkých podmienkach.

**HU** A nagy kopásállóságát, alacsony nyúlását és kiváló csomó teherbíró képességét különösen a pontyhorgászok értékelik minden nehéz helyzetben.

**RO** Miezul îl constituie firul moale, suprafața are un strat de fluor carbon. De aceea RUBIN CARP este foarte puțin dilatabil, dar fir moale cu portanță și rezistență excelentă în nod.

**PL** Doskonałą odporność na przetarcia, małą rozciągliwość i doskonałą wytrzymałość na węzle szczególnie docenią karpiarze wędkujący w trudnych warunkach.



Ø DIAMETER / mm	0,261	0,286	0,309	0,33	0,369
<b>RIG PACK</b>	-	-	-	-	-
<b>MAIN PACK</b>	300 / 600 / 1200 m	300 / 600 / 1200 m	300 / 600 / 1200 m	300 / 600 / 1100 m	300 / 600 / 1000 m
<b>BIG PACK</b>	7200m	6300m	5200m	4600m	3700m

## Delphin STRONG | Carp

**EN** Strong CARP has an extremely high weight capacity making it exceptionally strong at the knot. It is one of the strongest lines on the market!

**SK** Strong CARP má extrémne vysokú lineárnu nosnosť, čo sa prejavuje aj v jeho neuveriteľnej sile v uzle. Jeden z najsilnejších vlasčov na trhu!

**HU** A STRONG CARP damilnak különlegesen nagy a lineáris tépőszilárdsága, ami megmutatkozik a csomótűrésénél is. A kapható damilok közt az egyik legerősebb!

**RO** Strong CARP are o portanță lineară extrem de ridicată, ceea ce se manifestă și în forța sa incredibilă în nod. Unul dintre cele mai puternice fire de pe piață!

**PL** Strong CARP ma wyjątkowo wysoką wytrzymałość, co czyni ją wyjątkowo wytrzymałą na węzle. Jest to jedna z najmocniejszych żyłek na rynku!



Ø DIAMETER / mm	0,25	0,28	0,30	0,32	0,35
<b>RIG PACK</b>	-	-	-	-	-
<b>MAIN PACK</b>	300 / 600 / 1200m	300 / 600 / 1200m	300 / 600 / 1200m	300 / 600 / 1200m	300 / 600 / 1000m
<b>BIG PACK</b>	5000m	5000m	5000m	5000m	4000m



## Delphin **ARMADA** | Carp

**EN** This line has an abrasion resistance that is up to 12 times stronger than any conventional line. It has an exceptional weight capacity and zero stretch properties.

**SK** Jeho odolnosť voči oderu je až 12 násobne vyššia oproti konvenčným vlascom. Má mimoriadnu nosnosť a nízku rozťažnosť.

**HU** A kopásállósága akár 12 szerese a hagyományos damilokkal szemben, kiváló teherbírása és alacsony a nyúlása.

**RO** Rezistența sa la frecare este cu până la 12 ori mai ridicată față de firele convenționale. Are o portanță ieșită din comun și alungire redusă.

**PL** Ta żyłka ma odporność na ścieranie do 12 razy większą niż jakakolwiek konwencjonalna żyłka. Ma wyjątkową wytrzymałość i zerową rozciągliwość.



COLOURS:



Ø DIAMETER / mm	0,25	0,28	0,30	0,35	0,40
<b>RIG PACK</b>	-	-	-	-	-
<b>MAIN PACK</b>	300 / 600 / 1200m	300 / 600 / 1200m	300 / 600 / 1200m	300 / 600 / 1000m	300 / 600 / 800m
<b>BIG PACK</b>	7850m	6300m	5500m	4090m	3140m

## Delphin **DUAL** | Carp

**EN** We made the DUAL lines with one specific aim in mind, in order to get as pliable a line as possible while keep the weight capacity and abrasion resistance.

**SK** Jedným z hlavných cieľov výroby DUAL-u bolo získanie čo najvláčnejšieho vlasca pri zachovaní nosnosti a oderuvzdornosti.

**HU** A DUAL gyártásánál a cél az volt, hogy a damil lágy maradjon de megmaradjon a szakítószilárdsága és a kopásállósága.

**RO** Una dintre țintele principale ale fabricației DUAL a fost obținerea unui fir cât mai maleabil cu păstrarea portanței și a rezistenței la frecare.

**PL** Stworzyliśmy żyłkę DUAL z myślą o jednym konkretnym celu, aby uzyskać możliwie giętką żyłkę przy jednoczesnym zachowaniu wytrzymałości i odporności na ścieranie.



COLOURS:



Ø DIAMETER / mm	0,28	0,30	0,32	0,35	0,40
<b>RIG PACK</b>	-	-	-	-	-
<b>MAIN PACK</b>	300 / 600 / 1200m	300 / 600 / 1200m	300 / 600 / 1200m	300 / 600 / 1000m	300 / 600 / 800m
<b>BIG PACK</b>	6300m	5500m	4800m	4095m	3145m

## Delphin **SHOCK**

**EN** The shock line will find its use in difficult conditions when you need a line with first class abrasion resistance.

**SK** Šokový vlasec nájde svoje uplatnenie v sťažených podmienkach, keď potrebujete skvelú oderuvzdornosť.

**HU** A sokkaló damil megtalálja a helyét nehéz körülmények között való horgászatnál, amikor fontos a kopásállóság.

**RO** Firul șoc își găsește aplicabilitatea în condiții îngreunate, când aveți nevoie de rezistență excelentă la frecare.

**PL** Żyłka uderzeniowa znajdzie zastosowanie w trudnych warunkach, gdy potrzebujesz żyłki z najwyższą klasą odporność na przetarcia.



COLOURS:



Ø DIAMETER / mm	0.40	0.50	0.60
<b>RIG PACK</b>	80m	80m	80m
<b>MAIN PACK</b>	-	-	-
<b>BIG PACK</b>	-	-	-



# Delphin **FLR CARBON**

**EN** A fluorocarbon line that is practically invisible in the water and has great abrasion resistance.

**SK** Fluorokarbónový vlasec, ktorý sa vyznačuje neviditeľnosťou vo vode a skvelou oderuvzdornosťou.

**HU** Fluorokarbon damil mely láthatatlan a víz alatt és kitűnő kopásállósággal rendelkezik.

**RO** Fir din fluor carbon, care se remarcă prin invizibilitate în apă și rezistență excelentă la frecare.

**PL** Żyłka fluorocarbonowa, która jest praktycznie niewidoczna w wodzie i ma doskonałą odporność na ścieranie.



Ø DIAMETER / mm	0.125	0.148	0.185	0.205	0.26	0.30	0.35	0.40	0.45	0.60	0.90
<b>RIG PACK</b>	50m	50m	50m	50m	20m	20m	20m	20m	20m	20m	20m
<b>MAIN PACK</b>	-	-	-	-	-	-	-	-	-	-	-
<b>BIG PACK</b>	-	-	-	-	-	-	-	-	-	-	-

# Delphin **STRONG | Cat**

**EN** The most important quality of this line is its exceptional flexibility and be stretched beyond its limits for a short period of time in extreme situations.

**SK** Najdôležitejšou vlastnosťou je jeho mimoriadna pružnosť. Tá umožní krátkodobé preťaženie vlasca v hraničných situáciách.

**HU** A legfontosabb jellemzője ennek a damilnak a rendkívüli rugalmassága, mely lehetővé teszi a damil rövid távú túlterhelését határhelyzetben.

**RO** Cea mai importantă proprietate a sa o constituie elasticitatea ieșită din comun. Aceasta permite o suprasolicitare pe termen scurt a firului în situații limită.

**PL** Największą zaletą tej żyłki jest jej wyjątkowa elastyczność. Dzięki temu w ekstremalnych sytuacjach żyłka może zostać rozciągnięta bardzo mocno przez krótki czas.



Ø DIAMETER / mm	0,50	0,60
<b>RIG PACK</b>	-	-
<b>MAIN PACK</b>	500m	300m
<b>BIG PACK</b>	2000m	1400m

# Delphin **Mr. ROLLER**

**EN** Resistant monofilament with diameter 0,80 which is designated for repairing the blinds.

**SK** Odolný vlasec priemeru 0,80mm určený na opravu žalúzií.

**HU** A 0,80 mm átmérőjű ellenálló monofil zsinór redőnyök javítására szolgál.

**RO** Fir rezistent cu diametrul de 0,80mm destinat pentru repararea jaluzelelor.

**PL** Wytrzymały monofil o średnicy 0,80 przeznaczony do montażu żaluzji, itp.



Ø DIAMETER / mm	0.80
<b>RIG PACK</b>	-
<b>MAIN PACK</b>	35m
<b>BIG PACK</b>	1000m





EN Number of fibers  
SK Počet vlákien  
HU Fonalak száma  
RO Număr împletituri  
PL Liczba włókien



EN Floating line  
SK Plávajúca šnúra  
HU Úszó zsinór  
RO Fir plutitor  
PL Pływająca plecionka



EN Sinking line  
SK Potápavá šnúra  
HU Gyorsan süllyed  
RO Scufundare rapidă  
PL Tonąca plecionka

## BRAIDED LINES

Splietané šnúry  
Fonott zsinórok  
Fire și înaintași  
Plecionki



## Delphin HOOK LINE 6K

**EN** 6K is a first class sinking line for carp rigs. It is densely braided from 6 microfibres making it very reliable and durable.

**SK** 6K je prvotriedna potápavá kaprárska nadväzová šnúra. Je husto pletená šnúra zo 6 mikrovĺáken, čo zabezpečuje jej vysokú spoľahlivosť a odolnosť.

**HU** A 6K elsőosztályú süllyedő pontyozó előke zsinór, mely sűrű fonású, 6 mikroszálból, mely garantálja a nagy megbízhatóságot és ellenálló képességet.

**RO** 6K este șnurul scufundabil de prima clasă pentru monturi de crap. Este un șnur împletit din 6 micro fibre, ceea ce asigură fiabilitatea și rezistența sa ridicată.

**PL** 6K to pierwsza tonąca plecionka do przyponów karpowych. Jest gęsto spleciona z 6 mikrowłókien, dzięki czemu jest bardzo niezawodna i trwała.



WEIGHT / lbs	15	25	35
<b>RIG PACK</b>	20m	20m	20m
<b>MAIN PACK</b>	-	-	-
<b>BIG PACK</b>	-	-	-

## Delphin 8K CROSS

**EN** FIN 8K CROSS belongs to the highest category of carp rig lines. It is a fast sinking line with a high weight capacity.

**SK** FIN 8K CROSS patrí do najvyššej kategórie nadväzových kaprárskech šnúr. Jedná sa o rýchlo potápavú šnúru s vysokou nosnosťou.

**HU** A FIN 8K CROSS a legmagasabb osztályú pontyozó előke zsinórok közé tartozik. Ez egy gyorsan süllyedő zsinór nagy teherbírással.

**RO** FIN 8K CROSS face parte din categoria cea mai ridicată a șnururilor pentru monturi de crap. Este vorba de un șnur cu scufundare rapidă cu portanță ridicată.

**PL** FIN 8K CROSS należy do najwyższej kategorii plecionek przyponowych. Jest to szybko tonąca plecionka o dużej nośności.



WEIGHT / lbs	15	25	35
<b>RIG PACK</b>	20m	20m	20m
<b>MAIN PACK</b>	-	-	-
<b>BIG PACK</b>	-	-	-

## Delphin 8K DOUBLE

**EN** 8K DOUBLE is a twice braided line, in which two layers of four-fibre cords are braided parallel to one another.

**SK** 8K DOUBLE je 2x prepletaná šnúra, kde sú paralelne spletené dve vrstvy štvorvláknových šnúr.

**HU** A 8K DOUBLE egy 2x átfont zsinór, ahol a négyszálas zsinór két rétege párhuzamosan fonódik.

**RO** 8K DOUBLE este un șnur de 2x împletit, în care sunt împletite paralel două straturi de șnururi cu patru fibre.

**PL** 8K DOUBLE to podwójnie spleciona plecionka, w której dwie warstwy czterowłóknowych sznurków splecionych równolegle względem siebie.



WEIGHT / lbs	15	25	35
<b>RIG PACK</b>	20m	20m	20m
<b>MAIN PACK</b>	-	-	-
<b>BIG PACK</b>	-	-	-



## Delphin FORTRESS

**EN** Sinking carp line, perfect for rigs, with an excellent resistance to abrasion: those are the qualities that make up the FORTRESS line.

**SK** Potápavá kaprárska nadväzová šnúra s excelentnou oderuvzdornosťou, to je FORTRESS.

**HU** Süllyedő pontyozó előkezesinór kiváló kopásállósággal, ez a FORTRESS.

**RO** Șnurul scufundabil pentru monturi pentru crap cu rezistență excelentă la frecare, acesta este FORTRESS.

**PL** FORTRESS to tonąca karpiova przyponowa plecionka z doskonałą odpornością na przetarcia.



WEIGHT / lbs	25	35
<b>RIG PACK</b>	20 m	20 m
<b>MAIN PACK</b>	-	-
<b>BIG PACK</b>	-	-

## Delphin NOLIMIT

**EN** The ultra-durable NOLIMIT carp rig line will get you through the toughest of tasks, as a product of this grade should!

**SK** Extrémne odolná kaprárska nadväzová šnúrka NOLIMIT spĺňa tie najnáročnejšie úlohy, ktoré sa očakávajú od takéhoto produktu.

**HU** Az ultra-tartós NOLIMIT pontyozó zsinór megfelel a legigényesebb feladatoknak.

**RO** Șnurul extrem de rezistent pentru monturi de crap NOLIMIT indeplinește cele mai pretențioase sarcini care sunt așteptate de la un asemenea produs.

**PL** Ultra wytrzymała plecionka przyponowa NOLIMIT spełnia najtrudniejsze zadania, jakich oczekuje się od takiego produktu.



WEIGHT / lbs	30	40
<b>RIG PACK</b>	20m	20m
<b>MAIN PACK</b>	-	-
<b>BIG PACK</b>	-	-

## Delphin PARADOX 16X

**EN** As heavy as a "leadcore" but without an actual lead core! This line can handle the toughest of conditions in waters with plenty of obstacles, shells or crayfish.

**SK** Ťažká ako „leadcore“, no bez oloveného jadra! Je určená do najťažších vôd s množstvom prekážok, mušlí, či rakov.

**HU** Nehéz mint a „leadcore“ csak ólombetét nélkül! A legrosszabb feltételek közé ajánljuk ahol sok az akadó, kagyló vagy rák.

**RO** Greu ca și „leadcore“, dar fără miez de plumb! Este destinat pentru apele cele mai grele cu o mulțime de obstacole, scoici sau raci.

**PL** Ciężka jak „leadcore“, ale bez faktycznego ołowianego rdzenia! Ta plecionka poradzi sobie w najtrudniejszych warunkach w wodach z dużą ilością przeszkód, muszli lub kamieni.



WEIGHT / lbs	60
<b>RIG PACK</b>	10m
<b>MAIN PACK</b>	-
<b>BIG PACK</b>	-



# Delphin ARMADA | Shock

**EN** A carp shock line with extreme abrasion resistance and durability! You can use it to fish in waters with a lot of vegetation and shells.

**SK** Kaprárska šoková šnúra s extrémnou oderuvzdornosťou a odolnosťou! Vhodná je pri love v mušľových poliach a husto zarastených oblastiach.

**HU** Pontyozó sokkal kopásálló kivételes kopásállósággal és ellenálló képességgel! Kagylós és sűrűn benőtt vízmedrekben használható.

**RO** Șnur șoc pentru crap cu rezistență la frecare și rezistență extremă! Oportun pentru pescuitul în câmpurile cu scoici și zone cu vegetație deasă.

**PL** Plecionka Carp Shock o ekstremalnej odporności na ścieranie i trwałości! Możesz jej używać do łowienia w wodach z dużą ilością roślinności i muszli.



Ø DIAMETER / mm	0,18	0,30
RIG PACK	20 / 40m	20 / 40m
MAIN PACK	-	-
BIG PACK	-	-

# Delphin SIXCOAT

**EN** First-class reinforced line for producing combined or rigid rigs. The core is made from our reliable and proven 6K line, a fast sinking line with a dense braiding.

**SK** Prvotriedna stužená šnúrka na zhotovenie kombinovaných či tuhých nadväzcov. Jadro tvorí naša spoľahlivá a overená šnúrka 6K, ktorá je potápvavá a husto pletená.

**HU** Első osztályú megerősített fonott zsinór kombinált vagy merev előkék készítéséhez. A mag megbízható és bevált 6K zsinór, amely süllyed és sűrűn fonott.

**RO** Șnur armat excelent pentru confecționarea monturilor combinate sau rigide. Miezul îl constituie șnurul nostru verificat și fiabil 6K, care este scufundabil și cu țesătură deasă.

**PL** Pierwszorzędna wzmocniona plecionka do wykonywania połączeń lub sztywnych przypon. Rdzeń tworzy nasza niezawodna i sprawdzona plecionka 6K, która należy do typu tonących.



WEIGHT / lbs	25
RIG PACK	5 / 13 m
MAIN PACK	-
BIG PACK	-

# Delphin LEADCORE

**EN** Carp lead line "coated" with an abrasion resistant camouflage surface. This 45lb flexible line is a lot heavier than standard lead lines.

**SK** Kaprárska olovená šnúra „opláštená“ oderuvzdorným kamuflážovým pláštóm. Táto 45lb pružná šnúra je niekoľkokrát ťažšia ako bežné olovené šnúry.

**HU** Pontyozó ólomzsinór kopásálló álcázó „burkolatban“. A 45lb rugalmas zsinór többször nehezebb a szokásos ólomzsinóroknál.

**RO** Șnur de plumb pentru crap „îmbrăcat“ în manta de camuflaj rezistentă la frecare. Acest șnur elastic de 45lb este de două ori mai greu decât șnururile obișnuite din plumb.

**PL** Plecionka z ołowianym rdzeniem „pokrytym“ odporną na ścieranie powierzchnią w kolorze kamuflażu. Ta elastyczna plecionka o wytrzymałości 45 lb jest znacznie cięższa niż standardowe plecionki z ołowianym rdzeniem.



WEIGHT / lbs	45
RIG PACK	5m
MAIN PACK	-
BIG PACK	-



## Delphin GHOST 4+1

**EN** Four PE fibers provide excellent load-bearing capacity and abrasion resistance, while the fifth fiber is sinking, made of PES material.

**SK** Štvoro PE vlákien zabezpečuje vynikajúcu nosnosť a oderuvzdornosť, zatiaľ čo piate vlákno je potápvavé, vyhotovené z PES materiálu.

**HU** A négy PE szál garantálja a kiváló szakítószilárdságot és kopásállóságot, míg az ötödik szál süllyedő PES anyagból van készítve.

**RO** Cele patru fibre PE asigură o rezistență excelentă atât la abraziune cât și la greutate, în timp ce a cincea fibră este scufundătoare, realizată din material PES.

**PL** Cztery włókna PE zapewnia doskonałą wytrzymałość i odporność na ścieranie, podczas gdy piąte włókno tonie, wykonane z materiału PES.



Ø DIAMETER / mm	0.18	0.23	0.33
<b>RIG PACK</b>	-	-	-
<b>MAIN PACK</b>	200 / 300 / 600 m	200 / 300 / 600 m	200 / 300 / 600 m

## Delphin GHOST 8+1

**EN** Eight PE fibers provide excellent load-bearing capacity and abrasion resistance, while the ninth fiber is sinking, made of PES material.

**SK** Osem PE vlákien zabezpečuje vynikajúcu nosnosť a oderuvzdornosť, zatiaľ čo deviate vlákno je potápvavé, vyhotovené z PES materiálu.

**HU** A nyolc PE szál garantálja a kiváló szakítószilárdságot és kopásállóságot, míg a kilencedik szál süllyedő PES anyagból van készítve.

**RO** Opt fibre PE asigură o rezistență excelentă și rezistență bună la abraziune, în timp ce a noua fibră este scufundătoare, realizată din material PES.

**PL** Osiem włókien PE zapewnia doskonałą wytrzymałość i odporność na ścieranie, podczas gdy dziewiate włókno tonie, wykonane z materiału PES.



Ø DIAMETER / mm	0.18	0.23	0.33
<b>RIG PACK</b>	-	-	-
<b>MAIN PACK</b>	200 / 300 / 600 m	200 / 300 / 600 m	200 / 300 / 600 m

## Delphin OXYMA

**EN** Thermal finish for the surface of the carp line significantly reduces friction between the guides and the noise level when reeling in. This line is fast sinking.

**SK** Termo úprava povrchu kaprovej šnúry výrazne znižuje trenie medzi očkami a hlučnosť pri navíjaní. Šnúra je rýchlo potápvavá.

**HU** Pontyozó főszinór melynek felülete hőkezelt, így jelentősen csökken a súrlódás és csévélési hanghatás.

**RO** Tratamentele termice la suprafeței diminuează semnificativ frecarea între inele și zgomotul la înfășurare. Șnurul este rapid scufundabil.

**PL** Wykończenie termiczne powierzchni tej karpiowej plecionki znacznie zmniejsza tarcie między przelotkami i poziom hałasu podczas zwijania. Ta plecionka szybko tonie.



Ø DIAMETER / mm	0.20	0.25
<b>RIG PACK</b>	-	-
<b>MAIN PACK</b>	150 / 300 / 600m	150 / 300 / 600m
<b>BIG PACK</b>	1000 / 3500m	1000 / 3500m



## Delphin HERO

**EN** The systematic braiding of fibres guarantees its great weight capacity and zero stretch properties.

**SK** Systematickým pletením vlákien je dosiahnutá výborná nosnosť šnúry a takmer nulová rozťažnosť.

**HU** A szisztematikus szállak fonásával kiváló teherbírást értünk el szinte nulla nyúlással.

**RO** Prin împletirea sistematică a fibrelor este atinsă portanța excelentă a șnurului și dilatarea aproape zero.

**PL** Idealny splot włókien gwarantuje jej dużą nośność i zerową rozciągliwość.



∅ DIAMETER / mm	0,12	0,14	0,16	0,18	0,20	0,25	0,30
<b>RIG PACK</b>	15m	15m	15m	15m	15m	15m	15m
<b>MAIN PACK</b>	117 / 300m	117 / 300m	117 / 300m	117 / 300m	117 / 300m	117 / 300m	117 / 300m
<b>BIG PACK</b>	1000m	1000m	1000m	1000m	1000m	1000m	1000m

## Delphin VANTA 4X

**EN** The systematic braiding of fibres guarantees its great weight capacity and zero stretch properties. This line won't lose its color with use!

**SK** Systematickým pletením vlákien je dosiahnutá výborná nosnosť šnúry a takmer nulová rozťažnosť. Táto šnúra používaním nestráca farbu!

**HU** A szisztematikus szállak fonásával kiváló teherbírást értünk el szinte nulla nyúlással. Ez a fonott zsinór nem veszti el a színét!

**RO** Prin împletirea sistematică a fibrelor este atinsă portanța excelentă a șnurului și dilatarea aproape zero. Acest fir nu își pierde culoarea pe parcursul utilizării!

**PL** Idealny splot włókien gwarantuje jej dużą nośność i zerową rozciągliwość. Plecionka ta nie straci koloru podczas użytkowania!



∅ DIAMETER / mm	0,14	0,16	0,18	0,20	0,23	0,26	0,30	0,35
<b>RIG PACK</b>	15m	15m	15m	15m	15m	15m	15m	15m
<b>MAIN PACK</b>	117m / 150m 300m	117m / 150m 300m	117m / 150m 300m	117m / 150m 300m	117m / 150m 300m	117m / 150m 300m	117m / 150m 300m	117m / 150m 300m
<b>BIG PACK</b>	5000m	5000m	5000m	5000m	5000m	5000m	5000m	5000m

## Delphin ASTRO 8

**EN** This braided line is made out of eight PE fibres that are combined together to form a round cross section.

**SK** Splietaná šnúra pletená z ôsmich PE vlákien do okrúhleho prierezu.

**HU** Fonott zsinór nyolc PE szálból, kerek keresztmetszetbe fonva.

**RO** Șnur împletit din opt fire PE într-o secțiune rotundă.

**PL** Plecionka wykonana ze splotu ośmiu włókien PE o okrągłym przekroju.



∅ DIAMETER / mm	0,08	0,10	0,13	0,15	0,17	0,21	0,23	0,27	0,33
<b>RIG PACK</b>	20m	20m	20m	20m	20m	20m	20m	20m	20m
<b>MAIN PACK</b>	130 / 300m	130 / 300m	130 / 300m	130 / 300m	130 / 300m	130 / 300m	130 / 300m	130 / 300m	130 / 270m
<b>BIG PACK</b>	1300m	1300m	1300m	1300m	1300m	1300m	1300m	1300m	1300m



## Delphin VANTA 8X

**EN** Thanks to its extraordinary diameter and weight capacity it is the ideal line to use with the finest fishing techniques. This line won't lose its color with use!

**SK** Vzhľadom na jej mimoriadny priemer a nosnosť, je ideálnou šnúrou pre najjemnejšie techniky lovu. Táto šnúra používaním ne stráca farbu!

**HU** Az átmérőjére tekintettel és terhelhetőségére, ideális fonott zsinór a legfinomabb horgászmodszerekre. Ez a fonott zsinór nem veszti el a színét!

**RO** Având în vedere diametrul și portanța sa ieșită din comun, este șnurul ideal pentru cele mai fine tehnici de pescuit. Acest fir nu își pierde culoarea pe parcursul utilizării!

**PL** Dzięki wyjątkowej średnicy i nośności jest idealną plecionką do stosowania z najlepszymi technikami połowowymi. Plecionka ta nie straci koloru podczas użytkowania!



∅ DIAMETER / mm	0,14	0,16	0,18	0,20	0,23	0,26	0,30	0,35
<b>RIG PACK</b>	15m	15m	15m	15m	15m	15m	15m	15m
<b>MAIN PACK</b>	130m / 300m	130m / 300m	130m / 300m	130m / 300m	130m / 300m	130m / 300m	130m / 300m	130m / 300m
<b>BIG PACK</b>	2150m	2150m	2150m	2150m	2150m	2150m	2150m	2150m

## Delphin TRON

**EN** Thanks to its extraordinary diameter and weight capacity it is the ideal line to use with the finest fishing techniques.

**SK** Vzhľadom na jej mimoriadny priemer a nosnosť, je ideálnou šnúrou pre najjemnejšie techniky lovu.

**HU** Az átmérőjére tekintettel és terhelhetőségére, ideális fonott zsinór a legfinomabb horgászmodszerekre.

**RO** Având în vedere diametrul și portanța sa ieșită din comun, este șnurul ideal pentru cele mai fine tehnici de pescuit.

**PL** Dzięki wyjątkowej średnicy i nośności jest idealną plecionką do stosowania z najlepszymi technikami połowowymi.



∅ DIAMETER / mm	0,05	0,06
<b>RIG PACK</b>	20m	20m
<b>MAIN PACK</b>	130 / 300m	130 / 300m
<b>BIG PACK</b>	1000m	1000m

## Delphin PROXI 8X

**EN** A primary feeder line braided from 8 PE fibres.

**SK** Primárne feedrová šnúra je pletená z 8 PE vlákien.

**HU** Elsősorban feeder fonott zsinór 8 PE százból fonva.

**RO** Primar, șnurul feeder este împletit din 8 fire PE.

**PL** Podstawowa plecionka do techniki feeder posiada splot składający się z 8 włókien PE.



∅ DIAMETER / mm	0,08	0,10
<b>RIG PACK</b>	20m	20m
<b>MAIN PACK</b>	130 / 300m	130 / 300m
<b>BIG PACK</b>	1300m	1300m



## Delphin NEXO 8

**EN** The NEXO concept is based on the once legendary EXACT 8 lines that has gained a huge following over the years thanks to many loyal and satisfied fans.

**SK** Koncept NEXO je postavený na dnes už legendárnej šnúre EXACT 8, ktorá si počas rokov našla množstvo verných a spokojných fanúšikov.

**HU** A NEXO koncepciója a legendás EXACT 8 zsinóron alapul, amely számos hűségés és elégedett rajongót talált az évek során.

**RO** Conceptul NEXO este construit pe azi deja legendarul șnur EXACT 8 care de-a lungul anilor și-a găsit o mulțime de fani credincioși și mulțumiți.

**PL** Koncepcja NEXO opiera się na legendarnej plecionce EXACT 8, która na przestrzeni lat znalazła wielu wiernych i zadowolonych miłośników.



WEIGHT / lbs	0,08	0,10	0,12	0,14	0,16	0,18	0,20	0,30
<b>RIG PACK</b>	-	-	-	-	-	-	-	-
<b>MAIN PACK</b>	130 / 300m	130 / 300m	130 / 300m	130 / 300m	130 / 300m	130 / 300m	130 / 300m	130 / 300m
<b>BIG PACK</b>	1300m	1300m	1300m	1300m	1300m	1300m	1300m	1300m

## Delphin NEXO 12

**EN** Top quality line for all lovers of modern fishing techniques. The NEXO 12 is braided from twelve individual microfibres!

**SK** Šnúra najvyššej kvality pre všetkých milovníkov modernej rybárčiny. NEXO 12 je pletená z dvanástich jednotlivých mikrovláken!

**HU** Kiváló minőségű zsinór a modern horgászat minden kedvelőjének. A NEXO 12 tizenkét egyedi mikroszálasból fonódik!

**RO** Șnur de cea mai ridicată calitate pentru toți iubitorii de pescuit modern. NEXO 12 este împletit din douăsprezece microfibre distincte!

**PL** Plecionka najwyższej jakości dla wszystkich miłośników nowoczesnego wędkarstwa. NEXO 12 jest pleciona z dwunastu pojedynczych mikrowłókien!



WEIGHT / lbs	0,10	0,12	0,14	0,16	0,18	0,20
<b>RIG PACK</b>	-	-	-	-	-	-
<b>MAIN PACK</b>	130 / 300m	130 / 300m	130 / 300m	130 / 300m	130 / 300m	130 / 300m
<b>BIG PACK</b>	1300m	1300m	1300m	1300m	1300m	1300m





# Delphin CATON

**EN** An exceptionally strong catfish line usable as the main line or for making extremely durable catfish rigs.

**SK** Mimoriadna sumčiarska šnúra použiteľná ako „main line“ či pre výrobu sumčiarskych nadväzcov.

**HU** Kivételes harcsászó fonott zsinór mely használható főzsinórként, vagy kivételesen ellenálló harcsászó szerelékeknek.

**RO** Șnur excelent pentru somn utilizabil și ca „main line” sau pentru confecționarea monturilor rezistente pentru somn.

**PL** Wyjątkowo mocna plecionka sumowa nadająca się do użycia jako plecionka główna lub do produkcji wyjątkowo trwałych przyponów sumowych.



Ø DIAMETER / mm	0.63	0.73
<b>RIG PACK</b>	10m	10m
<b>MAIN PACK</b>	250m	190m
<b>BIG PACK</b>	1000m	750m

# Delphin BOXER

**EN** BOXER is a strong line with an abrasion-resistant surface finish intended for catching real heavy weight fish. I

**SK** BOXER je silnou šnúrou s oderuvzdornou povrchovou úpravou, určenou pre lov najťažších rýb.

**HU** BOXER egy erős, kopásálló felülettel ellátott fonott zsinór, a legnagyobb halak horgászására.

**RO** BOXER este un șnur puternic cu finisaj de suprafață anti frecare, destinat pentru capturarea celor mai grei pești.

**PL** BOXER to mocna plecionka z odpornym na ścieranie wykończeniem powierzchni przeznaczonym do połowu ryb o bardzo dużej masie.



Ø DIAMETER / mm	0,40	0,50	0,60	0,70	1,00
<b>RIG PACK</b>	-	10m	10m	10m	10m
<b>MAIN PACK</b>	150 / 250m	150 / 250m	150 / 250m	150 / 250m	150 / 250m
<b>BIG PACK</b>	1000m	1000m	1000m	1000m	1000m







# SPINNING ACCESSORIES

Prívlačové doplnky  
Pergető szerelék  
Accesorii spinning  
Akcesoria spinningowe





BRICK



PEARL



JUNGLE



YANTAR



FRUITY



FROGS



NEON



SHRIMP AROMA

**EN** Popular lure designed for the softest fishing, thanks to its shape the lure fish perfectly imitates favourite food for predators living in our waters. Stiffer body and ultra-soft tail wiggle in the water or stream constantly and provoke the strike of even the most careful predators.

**SK** Veľmi úspešný tvar pre najjemnejšie chytanie. To je NYMPHA! Vďaka svojmu tvaru dokonale napodobňuje obľúbenú potravu dravcov našich vôd. Tuhšie telo a ultra jemný, dlhší chvost vo vode a v prúde neprestajne pracujú a dokážu tak vyprovokovať útok aj tých najopatnejších dravcov.

**HU** Nagy sikerű forma a legfinomabb pergetéshez. Ez a NYMPHA! Formájának köszönhetően tökéletesen utánozza ragadozó halaink táplálékát. A feszesebb test és a lágy fark a vízben folyamatosan dolgoznak, és a legigényesebb ragadozókat is támadásra ingerlik.

**RO** Forma foarte reușită pentru cea mai fină prindere. Acesta este NYMPHA! Datorită formei sale, momeala imită perfect hrana cea mai preferată a răpitorilor. Un corp mai ferm și o coadă ultra-fină și mai lungă în apă dar și în curent funcționează în mod constant și provoacă atacul celor mai vigilenți prădători.

**PL** Bardzo efektywny kształt dedykowany dla najdelikatniejszych brań. To właśnie NYMPHA! Dzięki swojemu kształtowi doskonale naśladuje ulubione potrawy wodnych drapieżników. Szttywniejsze ciało i ultra miękki, dłuższy ogon w wodzie i strumieniu nieustannie zachęcają nawet najbardziej ostrożnych drapieżników.

OC:				
690040301	BOMB! Nympha	10x	2,5cm	<b>BRICK</b>
690040302	BOMB! Nympha	10x	2,5cm	<b>JUNGLE</b>
690040303	BOMB! Nympha	10x	2,5cm	<b>FRUITY</b>
690040304	BOMB! Nympha	10x	2,5cm	<b>NEON</b>
690040305	BOMB! Nympha	10x	2,5cm	<b>PEARL</b>
690040306	BOMB! Nympha	10x	2,5cm	<b>FROGS</b>
690040307	BOMB! Nympha	10x	2,5cm	<b>YANTAR</b>



# BOMB! D-SHOT

NEW 2020



REACTOR



FROGS



CORAL



MOTOR OIL



YETI



SPRING



SHADOW



**EN** Very effective soft lure with so called swallow tail. Lure works perfectly in water and with it's natural motion will provoke even most careful predator. Available in plenty of interesting colors so you can pick based on your preferences.

**SK** Veľmi účinná mäkká nástraha s tzv. lastovičím chvostom. Nástraha výborne pracuje vo vode a svojim prirodzeným pohybom dokáže vyprovokovať aj opatrného dravca. Na výber je z mnohých zaujímavých farieb, podľa vašich preferencií.

**HU** Nagyon hatékony lágy műcsali úgynevezett fecske farkkal. A csali nagyon jól dolgozik a vízben és a természetes mozgásának köszönhetően ki tudja provokálni a legóvatosabb ragadozót is. Széles választékú színekben kapható, az Ön igényei szerint.

**RO** O nalucă soft foarte eficientă cu o coadă de tip swallow tail care generează mișcări irezistibile răpitorilor. Această nalucă evoluează perfect iar mișcarea sa naturală va provoca orice pește prădător. Disponibilă într-o gamă variată de culori astfel încât să puteți alege modelul preferat.

**PL** Bardzo skuteczna miękka przynęta z tzw. Jaskółczym ogonem. Przynęta doskonale sprawdza się w wodzie i swoim naturalnym ruchem sprokokuje nawet najbardziej ostrożnego drapieżnika. Dostępny w wielu ciekawych kolorach, dzięki czemu możesz wybrać jeden w oparciu o swoje preferencje.

OC:	OC:	OC:		
6.5cm	8.5cm	10.5cm		
101000709	101000710	101000711	BOMB! D-SHOT	5x <b>SPRING</b>
101000646	101000652	101000658	BOMB! D-SHOT	5x <b>REACTOR</b>
101000647	101000653	101000659	BOMB! D-SHOT	5x <b>CORAL</b>
101000648	101000654	101000660	BOMB! D-SHOT	5x <b>YETI</b>
101000649	101000655	101000661	BOMB! D-SHOT	5x <b>SHADOW</b>
101000650	101000656	101000662	BOMB! D-SHOT	5x <b>FROGS</b>
101000651	101000657	101000663	BOMB! D-SHOT	5x <b>MOTOR OIL</b>



# BOMB! RIPPA



**EN** The most popular shape of lure with a wide variety of use is designed by the team of the Slovak designers and fishermen who prefer spinning method of fishing. Thanks to its shape the lure fish perfectly imitates favourite food for predators living in our waters.

**SK** Najvyhľadávanejší tvar umelej nástrahy s veľmi širokým spektrom použitia, kompletne navrhnutý tímom slovenských dizajnérov a privlačiarov. Vďaka svojmu tvaru rybka dokonale napodobňuje najobľúbenejšiu potravu dravcov našich vôd.

**HU** A gumihal legnépszerűbb formája, melyet a szlovák tervezők és pergetőhorgászok csapata tervezett. Formájának köszönhetően a hal tökéletesen utánozza ragadozó halaink táplálékát.

**RO** Cea mai populară formă de momeală artificială, cu o gamă foarte largă de utilizări, proiectată de o echipă de designeri și pescari slovaci. Datorită formei sale, momeala imită perfect hrana cea mai preferată a răpitorilor.

**PL** Najbardziej pożądany kształt sztucznej przynęty o bardzo szerokim zakresie zastosowań, całkowicie zaprojektowany przez zespół słowackich projektantów i spinningistów. Dzięki swojemu kształtowi rybka doskonale naśladuje ulubione przysmaki wodnych drapieżników.

OC:	OC:	OC:			
5cm	8cm	10cm			
690030501	690030801	690031001	BOMB! Rippa	5x	<b>NERO</b>
690030502	690030802	690031002	BOMB! Rippa	5x	<b>JUNGLE</b>
690030503	690030803	690031003	BOMB! Rippa	5x	<b>BOMB</b>
690030504	690030804	690031004	BOMB! Rippa	5x	<b>HONEY</b>
690030505	690030805	690031005	BOMB! Rippa	5x	<b>TANGO</b>
690030506	690030806	690031006	BOMB! Rippa	5x	<b>HAWAI</b>
690030507	690030807	690031007	BOMB! Rippa	5x	<b>POLAR</b>
690030508	690030808	690031008	BOMB! Rippa	5x	<b>SPRING</b>
690030509	690030809	690031009	BOMB! Rippa	5x	<b>CAROT</b>
690030510	690030810	690031010	BOMB! Rippa	5x	<b>YETI</b>
690030511	690030811	690031011	BOMB! Rippa	5x	<b>PERCHY</b>
690030512	690030812	690031012	BOMB! Rippa	5x	<b>BEST</b>
690030513	690030813	690031013	BOMB! Rippa	5x	<b>REDFACE</b>

BOMB! - Umele nástrahy / BOMB! - Gumihalak / BOMB! - Momele artificiale / BOMB! - Gumy

Lures

BOMB!





CAROT



REACTOR



JUNGLE



NEON



SPRING



DEEP



SMOKEY



SCARY



REDFACE

**EN** Fatty is a proud holder of its name. This lure is significant for its fatty body which ends with relatively slim tail. The tail is what really provokes all senses of waiting predators.

**SK** Fatty je hrdým nositeľom svojho mena. Táto umelá nástraha sa vyznačuje tučným telom, ktoré je ukončené pomerovo štíhlym chvostom. Práve ten vo vode neskutočne provokuje zmysly všetkých číhajúcich dravcov.

**HU** Fatty a neve büszke hordozója. Ennek a gumihalnak a jellemzője a vastag test és a viszonylag vékony farkrészt. Ez a vízben igazán provokálja a ragadozók érzékeit.

**RO** Fatty este un purtător mândru al numelui său. Această momeală artificială se remarcă printr-un corp gros care se termină cu o coadă zveltă. Tocmai această provoacă în mod ireal simțurile tuturor prădătorilor care stau la pândă.

**PL** Fatty jest dumnym posiadaczem swojej nazwy. Ta przynęta jest doceniana ze względu na grubą tułów, który kończy się stosunkowo smukłym ogonem. Ogon naprawdę prowokuje wszystkie zmysły czekających drapieżników.

OC:				
690011001	BOMB! Fatty	5x	10cm	<b>CAROT</b>
690011002	BOMB! Fatty	5x	10cm	<b>REACTOR</b>
690011003	BOMB! Fatty	5x	10cm	<b>JUNGLE</b>
690011004	BOMB! Fatty	5x	10cm	<b>NEON</b>
690011005	BOMB! Fatty	5x	10cm	<b>SPRING</b>
690011006	BOMB! Fatty	5x	10cm	<b>DEEP</b>
690011007	BOMB! Fatty	5x	10cm	<b>SMOKEY</b>
690011008	BOMB! Fatty	5x	10cm	<b>SCARY</b>
690011009	BOMB! Fatty	5x	10cm	<b>REDFACE</b>
690011201	BOMB! Fatty	5x	12cm	<b>CAROT</b>
690011202	BOMB! Fatty	5x	12cm	<b>REACTOR</b>
690011203	BOMB! Fatty	5x	12cm	<b>JUNGLE</b>
690011204	BOMB! Fatty	5x	12cm	<b>NEON</b>
690011205	BOMB! Fatty	5x	12cm	<b>SPRING</b>
690011206	BOMB! Fatty	5x	12cm	<b>DEEP</b>
690011207	BOMB! Fatty	5x	12cm	<b>SMOKEY</b>
690011208	BOMB! Fatty	5x	12cm	<b>SCARY</b>
690011209	BOMB! Fatty	5x	12cm	<b>REDFACE</b>

BOMB! - Umelá nástraha / BOMB! - Gumihalak / BOMB! - Momele artificiale / BOMB! - Gummy

Lures

BOMB!





**EN** Hypno repays this name in full. Hypno is a lure from BOMB! really has hypnotizing effects. . BOMB! Hypno is the best lure for careful giants of the waters!

**SK** Nič nezostáva dlžná svojmu menu! Hypno je umelou nástrahou značky BOMB!, ktorá má doslova hypnotizujúce účinky. BOMB! Hypno je tou pravou nástrahou na opatrných veľikánov vôd!

**HU** Nem marad adósa a nevének! A Hypno gumihal a Delphyn BOMB! szériából, mely majdhogynem hipnotikus hatású. A BOMB! Hypno a jó választás a vizeink óriás ragadozóira!

**RO** Nu rămâne cu nimic datoare numelui său! Hypno este o momeală artificială marca BOMB! care are efecte de-a dreptul hipnotizante. BOMB! Hypno este momeala adevărată pentru giganții precauți ai apelor!

**PL** Przynęta, która nie pozostaje dłużna swoim łowcom! Hypno to sztuczna przynęta z serii BOMB!, która ma dosłownie hipnotyczne efekty. Hypno to właściwa przynęta na polowanie na ostrożnych gigantów!

OC:				
690021201	BOMB! HYPNO	3x	9cm	<b>PERCH</b>
690021202	BOMB! HYPNO	3x	9cm	<b>HYBRID</b>
690021203	BOMB! HYPNO	3x	9cm	<b>ROACH</b>
690021204	BOMB! HYPNO	3x	9cm	<b>PERCHY</b>
690021205	BOMB! HYPNO	3x	9cm	<b>CHUB</b>
690021206	BOMB! HYPNO	3x	9cm	<b>TROUT</b>
690021207	BOMB! HYPNO	3x	9cm	<b>PIKE</b>
690021208	BOMB! HYPNO	3x	9cm	<b>PIKE II</b>
690021209	BOMB! HYPNO	3x	9cm	<b>MINNOW</b>
690021301	BOMB! HYPNO	2x	13cm	<b>PERCH</b>
690021302	BOMB! HYPNO	2x	13cm	<b>HYBRID</b>
690021303	BOMB! HYPNO	2x	13cm	<b>ROACH</b>
690021304	BOMB! HYPNO	2x	13cm	<b>PERCHY</b>
690021305	BOMB! HYPNO	2x	13cm	<b>CHUB</b>
690021306	BOMB! HYPNO	2x	13cm	<b>TROUT</b>
690021307	BOMB! HYPNO	2x	13cm	<b>PIKE</b>
690021308	BOMB! HYPNO	2x	13cm	<b>PIKE II</b>
690021309	BOMB! HYPNO	2x	13cm	<b>MINNOW</b>
690021701	BOMB! HYPNO	2x	17cm	<b>PERCH</b>
690021702	BOMB! HYPNO	2x	17cm	<b>HYBRID</b>
690021703	BOMB! HYPNO	2x	17cm	<b>ROACH</b>
690021704	BOMB! HYPNO	2x	17cm	<b>PERCHY</b>
690021705	BOMB! HYPNO	2x	17cm	<b>CHUB</b>
690021706	BOMB! HYPNO	2x	17cm	<b>TROUT</b>
690021707	BOMB! HYPNO	2x	17cm	<b>PIKE</b>
690021708	BOMB! HYPNO	2x	17cm	<b>PIKE II</b>
690021709	BOMB! HYPNO	2x	17cm	<b>MINNOW</b>



# BOMB! Jig head

# BOMB!

Original **Mustad** hooks!



**EN** Spinning series BOMB designed by Delphin is a new level of sharp products on the fishing market especially made for toothy predators' fishing. This jig combines a high-quality lead cast with a bead together with an extremely sharp and stiff hook MUSTAD. Thanks to this combination it can be combined by different weights of jig heads and hooks' sizes. Now your choice is absolutely clear – Delphin BOMB!

**SK** Príťažová séria BOMB! od značky Delphin prináša na trh nový level ostrosti pre lov zubatých predátorov! Spája v sebe vysokokvalitný olovený odliatok s golierikom a extrémne ostrý háčik s výnimočnou pevnosťou od značky MUSTAD. Vďaka tomuto spojeniu širokej škály kombinácii hmotností jigových hláv a veľkostí háčikov, je odteraz vaša voľba v jigoch úplne jasná. Delphin BOMB!

**HU** A BOMB! pergető Delphin széria bevezet egy új szintet a ragadozóhalak fogásában! Magában ötvözi a kiváló minőségű galléros ólom öntvényt, valamint a rendkívül hegyes és nagy szilárdságú horgot a MUSTAD-tól. Ennek az összetételnek köszönhetően és a széles választéknak úgy mint a jig fejek súlyában, valamint a horgok nagyságában, az Önök választása egyértelmű. Delpin BOMB!

**RO** Seria BOMB! de la marca Delphin aduce pe piață un nou nivel de ascuțime pentru capturarea prădătorilor cu dinți! Îmbină în el o piesă turnată din plumb de înaltă calitate cu guler și un cârlig extrem de ascuțit cu rigiditate excelentă de la marca MUSTAD. Datorită acestei combinații a unei game largi de combinații ale maselor capurilor jigurilor și dimensiunilor cârligelor, de acum alegerea dumneavoastră între jiguri este foarte clară. Delphin BOMB!

**PL** Seria spinningowa BOMB od firmy Delphin oferuje nowy poziom ostrości wymierzony w zębate drapieżniki! Seria łączy w sobie wysokiej jakości ołowiany odlew z kołnierzem i niezwykle ostry haczyk o wyjątkowej wytrzymałości od firmy MUSTAD. Dzięki tej kombinacji szerokiej gamy wagi jigów i rozmiarów haczyków, wybór właściwych jigów jest teraz prosty. Delphin BOMB!

OC:		📦	🏷️
667050010	Micro Jig Head Delphin BOMB!	5ks	5g - 1/0
667050030	Micro Jig Head Delphin BOMB!	5ks	5g - 3/0
667050040	Micro Jig Head Delphin BOMB!	5ks	5g - 4/0
667075010	Micro Jig Head Delphin BOMB!	5ks	7,5g - 1/0
667075030	Micro Jig Head Delphin BOMB!	5ks	7,5g - 3/0
667075040	Micro Jig Head Delphin BOMB!	5ks	7,5g - 4/0
667075060	Micro Jig Head Delphin BOMB!	5ks	7,5g - 6/0
667100010	Micro Jig Head Delphin BOMB!	5ks	10g - 1/0
667100030	Micro Jig Head Delphin BOMB!	5ks	10g - 3/0
667100040	Micro Jig Head Delphin BOMB!	5ks	10g - 4/0
667100060	Micro Jig Head Delphin BOMB!	5ks	10g - 6/0
667100080	Micro Jig Head Delphin BOMB!	3ks	10g - 8/0
667120010	Micro Jig Head Delphin BOMB!	5ks	12g - 1/0
667120030	Micro Jig Head Delphin BOMB!	5ks	12g - 3/0
667120040	Micro Jig Head Delphin BOMB!	5ks	12g - 4/0
667120060	Micro Jig Head Delphin BOMB!	5ks	12g - 6/0
667150010	Micro Jig Head Delphin BOMB!	5ks	15g - 1/0
667150030	Micro Jig Head Delphin BOMB!	5ks	15g - 3/0
667150040	Micro Jig Head Delphin BOMB!	5ks	15g - 4/0
667150060	Micro Jig Head Delphin BOMB!	5ks	15g - 6/0
667150080	Micro Jig Head Delphin BOMB!	3ks	15g - 8/0
667200040	Micro Jig Head Delphin BOMB!	5ks	20g - 4/0
667200060	Micro Jig Head Delphin BOMB!	5ks	20g - 6/0
667200080	Micro Jig Head Delphin BOMB!	3ks	20g - 8/0
667250040	Micro Jig Head Delphin BOMB!	5ks	25g - 4/0
667250060	Micro Jig Head Delphin BOMB!	5ks	25g - 6/0
667250080	Micro Jig Head Delphin BOMB!	3ks	25g - 8/0
667300040	Micro Jig Head Delphin BOMB!	5ks	30g - 4/0
667300060	Micro Jig Head Delphin BOMB!	5ks	30g - 6/0
667300080	Micro Jig Head Delphin BOMB!	3ks	30g - 8/0
667400060	Micro Jig Head Delphin BOMB!	3ks	40g - 6/0
667400080	Micro Jig Head Delphin BOMB!	3ks	40g - 8/0
667500080	Micro Jig Head Delphin BOMB!	3ks	50g - 8/0
667500100	Micro Jig Head Delphin BOMB!	3ks	50g - 10/0
667600080	Micro Jig Head Delphin BOMB!	3ks	60g - 8/0
667600100	Micro Jig Head Delphin BOMB!	3ks	60g - 10/0
667800080	Micro Jig Head Delphin BOMB!	3ks	80g - 8/0
667800100	Micro Jig Head Delphin BOMB!	3ks	80g - 10/0



# BOMB! Micro Jig Head

# BOMB!

Original **Mustad** hooks!



**EN** Spinning series BOMB! designed by Delphin is a new level of sharp products on the fishing market especially made for predators' fishing. Micro-jig combines a high-quality lead cast without a bead with an extremely sharp and stiff hook MUSTAD. Thanks to this combination it can be combined by different weights of jig heads and hooks' sizes. Now your choice is absolutely clear – Delphin BOMB!

**SK** Príťažlivá séria BOMB! od značky Delphin prináša na trh nový level ostrosti pre lov predátorov! Micro jig v sebe spája vysokokvalitný olovený odliatok bez golieriku a extrémne ostrý háčik s výnimočnou pevnosťou od značky MUSTAD. Vďaka tomuto spojeniu širokej škály kombinácii hmotností jigových hláv a veľkostí háčikov, je odteraz vaša voľba v micro jigoch úplne jasná. Delphin BOMB!

**HU** A BOMB! pergető Delphin széria bevezet egy új szintet a ragadozóhalak fogásában! A micro jig magában ötvözi a kiváló minőségű ólom öntvényt gallér nélkül, valamint a rendkívül hegyes és nagy szilárdságú horgot a MUSTAD-tól. Ennek az összetételnek köszönhetően és a széles választéknak úgy mint a jig fejek súlyában, valamint a horgok nagyságában, az Önök választása egyértelmű. Delphin BOMB!

**RO** Seria BOMB! de la marca Delphin aduce pe piață un nou nivel de ascuțime pentru capturarea prădătorilor! Micro jig îmbină în el o piesă turnată din plumb de înaltă calitate fără guler și un cârlig extrem de ascuțit cu rigiditate excelentă de la marca MUSTAD. Datorită acestei combinații a unei game largi de combinații ale maselor capurilor jigurilor și dimensiunilor cârligelor, de acum alegerea dumneavoastră între micro jiguri este foarte clară. Delphin BOMB!

**PL** Seria spinningowa BOMB od firmy Delphin oferuje nowy poziom ostrości wymierzony w drapieżne ryby! Mikro jig łączy w sobie wysokiej jakości ołowiany odlew bez kołnierza i niezwykle ostry haczyk o wyjątkowej wytrzymałości od firmy MUSTAD. Dzięki tej kombinacji szerokiej gamy wagi jigów i rozmiarów haczyków, wybór właściwych mikro jigów jest teraz prosty. Delphin BOMB!

OC:			
665015006	Jig head Delphin BOMB!	5x	1,5g - 6
665030001	Jig head Delphin BOMB!	5x	3g - 1
665030002	Jig head Delphin BOMB!	5x	3g - 2
665030004	Jig head Delphin BOMB!	5x	3g - 4
665030006	Jig head Delphin BOMB!	5x	3g - 6
665030010	Jig head Delphin BOMB!	5x	3g - 1/0
665030020	Jig head Delphin BOMB!	5x	3g - 2/0
665030030	Jig head Delphin BOMB!	5x	3g - 3/0
665030040	Jig head Delphin BOMB!	5x	3g - 4/0
665030050	Jig head Delphin BOMB!	5x	3g - 5/0
665050001	Jig head Delphin BOMB!	5x	5g - 1
665050002	Jig head Delphin BOMB!	5x	5g - 2
665050004	Jig head Delphin BOMB!	5x	5g - 4
665050006	Jig head Delphin BOMB!	5x	5g - 6
665050010	Jig head Delphin BOMB!	5x	5g - 1/0
665050020	Jig head Delphin BOMB!	5x	5g - 2/0
665050030	Jig head Delphin BOMB!	5x	5g - 3/0
665050040	Jig head Delphin BOMB!	5x	5g - 4/0
665050050	Jig head Delphin BOMB!	5x	5g - 5/0
665075001	Jig head Delphin BOMB!	5x	7,5g - 1
665075010	Jig head Delphin BOMB!	5x	7,5g - 1/0
665075020	Jig head Delphin BOMB!	5x	7,5g - 2/0
665075030	Jig head Delphin BOMB!	5x	7,5g - 3/0
665075040	Jig head Delphin BOMB!	5x	7,5g - 4/0
665075050	Jig head Delphin BOMB!	5x	7,5g - 5/0
665100010	Jig head Delphin BOMB!	5x	10g - 1/0
665100020	Jig head Delphin BOMB!	5x	10g - 2/0
665100030	Jig head Delphin BOMB!	5x	10g - 3/0
665100040	Jig head Delphin BOMB!	5x	10g - 4/0
665100050	Jig head Delphin BOMB!	5x	10g - 5/0
665120010	Jig head Delphin BOMB!	5x	12g - 1/0
665120020	Jig head Delphin BOMB!	5x	12g - 2/0
665120030	Jig head Delphin BOMB!	5x	12g - 3/0
665120040	Jig head Delphin BOMB!	5x	12g - 4/0
665120050	Jig head Delphin BOMB!	5x	12g - 5/0

OC:			
665010001	Jig head Delphin BOMB!	5x	1g - 1
665010002	Jig head Delphin BOMB!	5x	1g - 2
665010004	Jig head Delphin BOMB!	5x	1g - 4
665010006	Jig head Delphin BOMB!	5x	1g - 6
665015001	Jig head Delphin BOMB!	5x	1,5g - 1
665015002	Jig head Delphin BOMB!	5x	1,5g - 2
665015004	Jig head Delphin BOMB!	5x	1,5g - 4

BOMB! - Bez golierika / BOMB! - Micro jig fej / BOMB! - Fara guler / BOMB! - Z kolnierzem

No collar

BOMB!



# BOMB! Twisto SNAP

# BOMB!

**EN** We offer a practical tool - Twisto SNAP - for all those who like to make their own rigs for re-equipping rubber lures.

**SK** Všetkým, ktorí si radi zhotovia vlastné nadväzce na dozbrojenie gumených nástrah ponúkame praktickú pomôcku - Twisto SNAP.

**HU** We offer a practical tool - Twisto SNAP - for all those who like to make their own rigs for re-equipping rubber lures.

**RO** Tutoror acelora car5e preferă să își confecționeze singuri momelile pentru echiparea suplimentară a momelilor din cauciuc le oferim un ajutor practic - Twisto SNAP.

**PL** Oferujemy praktyczne narzędzie - Twisto SNAP - dla wszystkich, którzy lubią tworzyć własne zestawy do zbrojenia gumowych przynęt.



# BOMB! Twisto D-LOCK

**EN** We have introduced a special Twisto D-LOCK screwing system for those who like to alternate depths and techniques of hunting but they believe in one lure.

**SK** Špeciálny skrutkovací systém Twisto D-LOCK sme priniesli pre tých, ktorí radi striedajú hĺbky a techniky lovu, avšak veria jednej nástrah.

**HU** Speciális spirális rendszer a Twisto D-LOCK hoztuk azoknak, akik szívesen váltogatás a mélységet és a horgász technikákat de ragaszkodnak egy csalihoz.

**RO** Sistemul special înșurubabil Twisto D-LOCK l-am adus pentru aceia, căroră le place să alterneze adâncimile și tehnicile de pescuit, dar sunt credincioși unei singure momeli.

**PL** Wprowadziliśmy specjalny system wkręcania Twisto D-LOCK dla tych, którzy lubią zmieniać głębokość i techniki łowienia, ale wierzą w jedną przynętę.



# BOMB! Twisto O-LOCK

**EN** Twisto O-LOCK from BOMB! series finds its application especially in hunting in shallow sections of the districts.

**SK** Twisto O-LOCK zo série BOMB! si nájde svoje uplatnenie najmä pri love v plytkých úsekoch revírov.

**HU** A Twisto O-LOCK a BOMB! szériából megtalálja alkalmazását főleg a sekély vízterületeknél.

**RO** Twisto O-LOCK din seria BOMB! își găsește aplicabilitatea în special în sectoarele cu apă puțin adâncă ale locurilor de pescuit.

**PL** Twisto O-LOCK od BOMB! Seria znajduje zastosowanie zwłaszcza w połowach w płytkich częściach łowisk.





## BOMB! Twisto JIGER

**EN** Twisto JIGER screw heads have been prepared for you in weights from 5 to 30g, so that you can perfectly adapt to the conditions for hunting predators.

**SK** Skrutkovacie hlavy Twisto JIGER sme pre vás pripravili v gramážach od 5 až do 30g, aby ste sa vedeli dokonale prispôsobiť podmienkam pri love dravcov.

**HU** Spirálos Twisto JIGER fejeket készítettünk 5 grammtól 30grammig, hogy tökéletesen tudjanak alkalmazkodni a ragadozóhalas horgászathoz.

**RO** Capetele înșurubabile Twisto JIGER le-am pregătit pentru dumneavoastră cu gramajele de la 5 și până la 30g, pentru a vă putea adapta perfect la condițiile din timpul pescuirii răpitoarelor.

**PL** Głównki Twisto JIGER zostały przygotowane dla Ciebie w ciężarze od 5 do 30 g, dzięki czemu doskonale dopasujesz się do warunków polowania na drapieżniki.

OC:		
669002005	BOMB! Twisto JIGER 5g	3x
669002075	BOMB! Twisto JIGER 7,5g	3x
669002010	BOMB! Twisto JIGER 10g	3x
669002125	BOMB! Twisto JIGER 12,5g	3x



OC:		
669002150	BOMB! Twisto JIGER 15g	3x
669002200	BOMB! Twisto JIGER 20g	3x
669002250	BOMB! Twisto JIGER 25g	3x
669002300	BOMB! Twisto JIGER 30g	3x

## BOMB! Twisto RIGS Wolfram

**EN** Finished spinning Twisto RIGS Wolfram are made of wolfram wire with 15kg breaking strength and high quality treble hook from Mustad.

**SK** Hotové prívlačové nadväzce Twisto RIGS Wolfram sú zhotovené z wolfrámoveho lanka s nosnosťou 15kg a kvalitného trojháčika od firmy Mustad.

**HU** Kész pergető előke Twisto RIGS Wolfram mely volfrám huzalból előke teherbírása 15kg és minőségi hármás horogból a Mustad-tól készült.

**RO** Monturile spinning finalizate Twisto RIGS sunt confecționate din șnur de Wolfram și un cârlig triplu de la firma Mustad.

**PL** Gotowe przypony Twisto RIGS Wolfram wykonane są z drutu wolframowego (wytrzymałość 15kg) i wysokiej jakości kotwicy Mustada.



OC:		
669004008	BOMB! Twisto RIGS Wolfram #6/8cm	3x
669004010	BOMB! Twisto RIGS Wolfram #4/10cm	3x
669004012	BOMB! Twisto RIGS Wolfram #2/12cm	3x

## BOMB! Twisto RIGS Fluorocarbon

**EN** Finished spinning Twisto RIGS are made of 0.50mm fluorocarbon with 12kg breaking strength and quality treble hook from Mustad.

**SK** Hotové prívlačové nadväzce Twisto RIGS sú zhotovené z fluorokarbonského lanka 0,50mm (nosnosť 12kg) a kvalitného trojháčika od firmy Mustad.

**HU** Kész pergető előke Twisto RIGS mely 0,5mm vastag fluorokarbonból (teherbírás 12kg) és minőségi hármás horogból a Mustad-tól készült.

**RO** Monturile spinning finalizate Twisto RIGS sunt confecționate din fluorocarbon de 0,50mm și un cârlig triplu de la firma Mustad.

**PL** Gotowe przypony Twisto RIGS wykonane są z fluorocarbonu o grubości 0,50 mm (wytrzymałość 12kg) i wysokiej jakości kotwicy Mustad.



OC:		
669003006	BOMB! Twisto RIGS Fluorocarbon #8/6cm	3x
669003008	BOMB! Twisto RIGS Fluorocarbon #6/8cm	3x
669003010	BOMB! Twisto RIGS Fluorocarbon #6/10cm	3x



# BOMB! D-SHOT OFFS WORM

**BOMB!**

**EN** Offset hooks of the highest quality with an extremely sharp tip that can withstand even the toughest conditions. The hook wire is very strong and these hooks will quickly become an essential part of your spinning equipment. The shape of the hook is designed for use primarily with lures such as worm, jerk or earthworm.

**SK** Offsetové háčiky tej najvyššej kvality s mimoriadne ostrým hrotom, ktorý vydrží aj v najťažších podmienkach. Drôt háčika je veľmi pevný a tieto háčiky sa rýchlo stanú neodmysliteľnou súčasťou vášho privlačového vybavenia. Tvar háčika je predurčený pre použitie primárne s nástrahami typu červ, jerk, či dážďovka.

**HU** Magas minőségű offset horog rendkívül éles hegygel, amely ellenáll még a legnehezebb körülményeknek is. A horogtest nagyon erős, és ezek a horgok gyorsan nélkülözhetetlen részévé válnak a pergető felszerelésének. A horog alakját elsősorban olyan csalik határozták meg, mint a féreg vagy földigiliszta. Teljes méretválasztékot kínálunk különféle körülmények között történő felhasználásra.

**RO** Cârlige offset de cea mai înaltă calitate, cu un vârf extrem de ascuțit care poate rezista chiar și în cele mai dificile condiții. Sârma cârligului este foarte puternică și aceste cârlige vor deveni rapid o parte esențială a echipamentului dvs. de spinning. Forma cârligului este predestinată pentru a fi utilizată în primul rând cu momelile tip vierme, jerk sau râmele de ploaie.

**PL** Haki offsetowe najwyższej jakości z wyjątkowo ostrym grotem, która wytrzyma nawet najtrudniejsze warunki. Drut haczykowy jest bardzo mocny, a haczyki te szybko staną się niezbędnym elementem sprzętu spinningowego. Kształt haka jest przeznaczony głównie do stosowania z przynętami takimi jak robak, jerk lub dżdżownica.

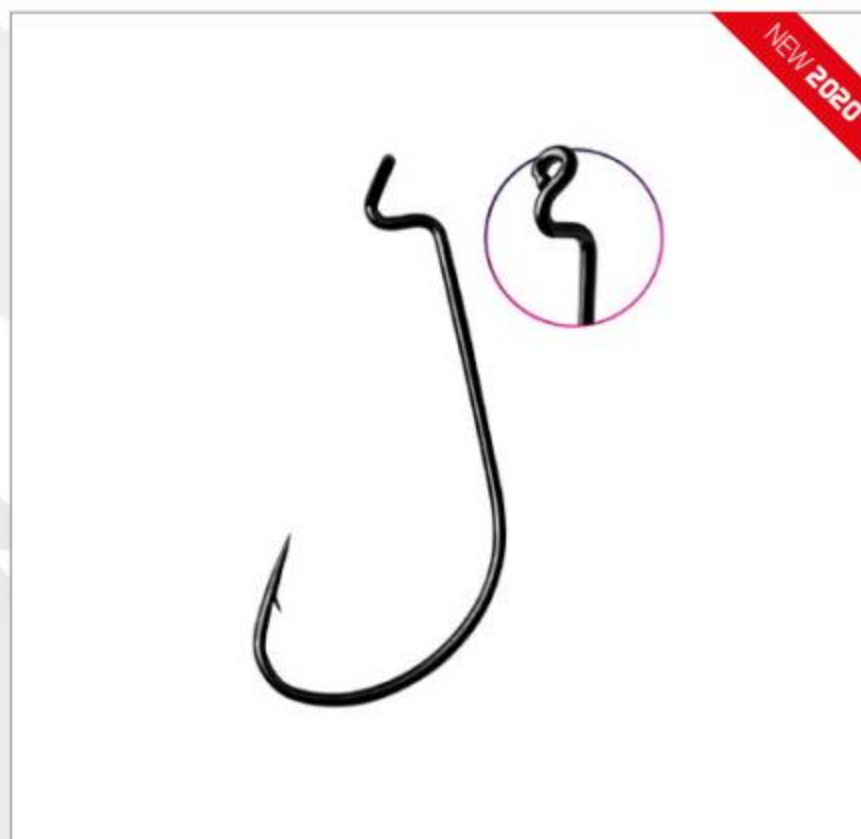

OC:			
622801002	Hook BOMB! D-SHOT OFFS WORM	5x	2
622801001	Hook BOMB! D-SHOT OFFS WORM	5x	4
622801004	Hook BOMB! D-SHOT OFFS WORM	5x	1/0
622801006	Hook BOMB! D-SHOT OFFS WORM	5x	2/0

# BOMB! Cheburashka

**EN** These hooks are ideal for use with cheburashka. It is this combination that allows your lure to work ideally what increases the attention of predators below the water level. Hooks are very high quality, with an extremely sharp tip. The hook wire is very strong and these hooks will quickly become an essential part of your spinning equipment.

**SK** Háčiky ideálne pre použitie v spojení s čeburaškou. Práve toto spojenie umožní ideálnu prácu vašej nástrahy a zvyšuje tak atraktivitu pre dravce pod hladinou. Háčiky sú veľmi vysokej kvality, s mimoriadne ostrým hrotom. Drôt háčika je veľmi pevný a tieto háčiky sa rýchlo stanú neodmysliteľnou súčasťou vášho privlačového vybavenia.

**HU** Horgok cseburashkához. Ez a kombináció teszi lehetővé, hogy csalija ideálisan mozogjon, és így váljon ellenállhatatlanná a ragadozók számára. A horgok nagyon jó minőségűek, rendkívül éles hegygel. A horogtest nagyon erős, és ezek a horgok gyorsan nélkülözhetetlen részévé válnak a pergető felszerelésének.

**RO** Cârlige ideale pentru utilizare în combinație cu cheburashka. Această combinație este cea care permite gumei tale să funcționeze în mod ideal și creștea astfel atractivitatea răpitorilor. Cârligele au o calitate foarte înaltă, cu un vârf extrem de ascuțit. Sârma cârligului este foarte puternică și aceste cârlige vor deveni rapid o parte esențială a echipamentului dvs. de spinning.

**PL** Haczyki te są idealne do użycia z cheburashką. Jest to taka kombinacja, która pozwala idealnie pracować przynętą, co zwiększa uwagę drapieżników poniżej lustra wody. Haczyki są bardzo wysokiej jakości, z wyjątkowo ostrym grotem. Drut haczykowy jest bardzo mocny, a haczyki te szybko staną się niezbędnym elementem sprzętu spinningowego.



OC:			
622800002	Single hook BOMB! Cheburashka	5x	2
622800004	Single hook BOMB! Cheburashka	5x	4
622800008	Single hook BOMB! Cheburashka	5x	8
622800100	Single hook BOMB! Cheburashka	5x	1
622800200	Single hook BOMB! Cheburashka	5x	1/0
622800300	Single hook BOMB! Cheburashka	5x	2/0
622800400	Single hook BOMB! Cheburashka	5x	3/0
622800500	Single hook BOMB! Cheburashka	5x	5/0



# BOMB! MultiHook DOUBLE

# BOMB!

**EN** Double hook BOMB! MultiHook DOUBLE is especially useful when fishing with a bait. Insert the smaller hook into the bait, and thanks to the barb the hook does not pull out of the rubber. This allows you to prepare efficient stingers for fishing with larger rubbers or for careful bites.

**SK** Dvojháček BOMB! MultiHook DOUBLE využijete najmä pri love s gumeou nástrahou. Menší háčik zapichnete do nástrahy, vďaka protihrotu sa háčik nevyvlečie z gummy. Takto si môžete pripraviť efektívne stingre na lov s väčšími gumami či pri opatrných záberoch.

**HU** Dupla horog BOMB! A MultiHook DOUBLE különösen akkor hasznos, ha gumicalival horgásznak. Helyezze be a kisebb horgot a csaliba, a horogszakáll megakadályozza a horog szabadulását a gumiból. Ez lehetővé teszi hatékony stingerek készítését nagyobb gumikból.

**RO** Cârlig dublu BOMB! MultiHook DOUBLE îl puteți utiliza în special la pescuitul cu momeala din cauciuc. Cârligul mai mic îl înfigeți în momeală, datorită contra vârfului cârligul nu iese din cauciuc. În acest fel vă puteți pregăti stingere eficiente pentru pescuitul cu cauciucuri mai mari sau la trageri precaute.

**PL** Haczyk podwójny BOMB! MultiHook DOUBLE jest szczególnie przydatny podczas łowienia z różnymi przynętami. Włóż mniejszy haczyk do przynęty, a dzięki zadzirowi nie wyjdzie z niej. Pozwala to przygotować zestaw do łowienia większymi gumami lub do delikatnych brań.



OC:			
96610001	BOMB! MultiHook DOUBLE	6x	#1
96610002	BOMB! MultiHook DOUBLE	6x	#2
96610004	BOMB! MultiHook DOUBLE	6x	#4
96610006	BOMB! MultiHook DOUBLE	6x	#6

# BOMB! MultiHook TRIPLE

**EN** Universal treble hook BOMB! MultiHook TRIPLE can be used when changing trebles on voblers or other lures, as well as in the construction of „stingers” using the system TWISTO.

**SK** Univerzálny trojháček BOMB! MultiHook TRIPLE využijete pri výmene trojháčikov na vobleroch či iných nástrahách, rovnako pri zostrojení „stingrov” s použitím systému TWISTO.

**HU** Az univerzális hármás horog a BOMB! MultiHook TRIPLE melyet kihasznál ragadozóhalas horgászatnál, ha szükséges kicserélni a horgot a wobblerekon, vagy más csalikon, de szintén „stingerek” készítésénél a TWISTO rendszerhez.

**RO** Cârlig triplu universal BOMB! MultiHook TRIPLE îl puteți utiliza la înlocuirea cârligelor triple de pe voblere sau de pe alte momeli, de asemenea la construirea „stingrelor” cu utilizarea sistemului TWISTO.

**PL** Uniwersalna kotwiczka BOMB! MultiHook TRIPLE ten rodzaj kotwiczki treble może być używany do voblerów lub innych przynęt, a także przy budowie „stingerek” z wykorzystaniem systemu TWISTO.

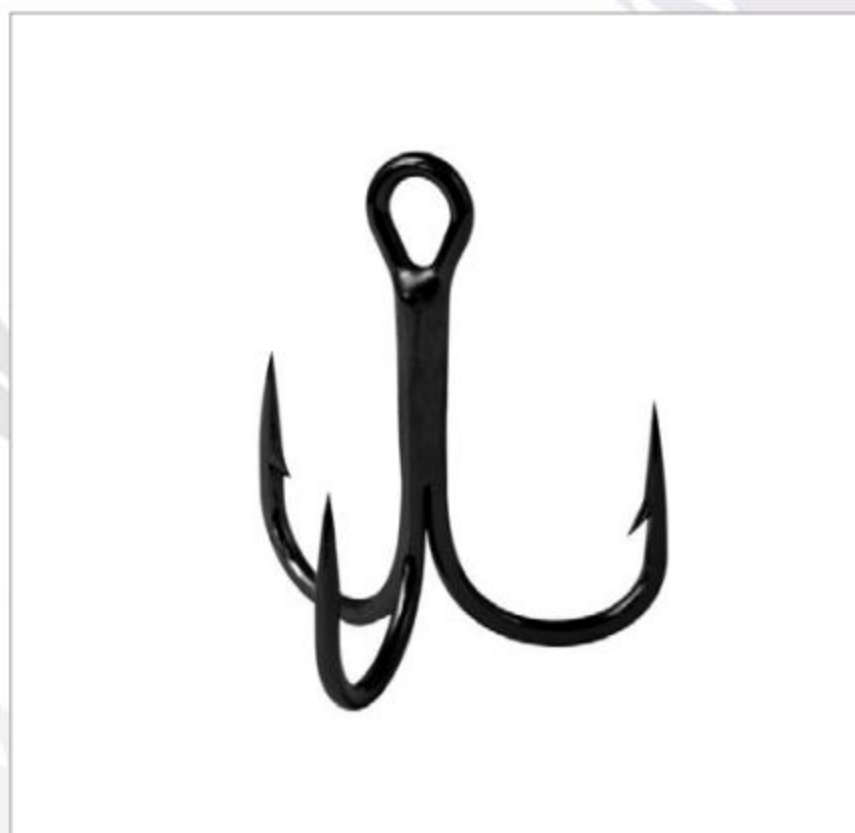

OC:			
966101001	BOMB! MultiHook TRIPLE	6x	#1
966101002	BOMB! MultiHook TRIPLE	6x	#2
966101004	BOMB! MultiHook TRIPLE	6x	#4
966101100	BOMB! MultiHook TRIPLE	6x	1/0
966101200	BOMB! MultiHook TRIPLE	6x	2/0
966101300	BOMB! MultiHook TRIPLE	6x	3/0



# BOMB! Hook D-SHOT

# BOMB!

**EN** Delphin BOMB! D-SHOT hooks specially designed for spin fishing using Drop Shot technique.

**SK** Háčiky Delphin BOMB! D-SHOT sú určené pre priaznivcov lovu na prívlač s umelými nástrahami technikou Drop Shot.

**HU** A Delphin BOMB! D-SHOT horgok a pergető horgászoknak készült akik Drop Shot módszerrel horgásznak.

**RO** Cârliche Delphin BOMB! D-SHOT sunt destinate pentru fanii pescuitului feeder cu momeli artificiale cu tehnica Drop Shot.

**PL** Haczyki Delphin BOMB! D-SHOT są przeznaczone dla fanów spinningu ze sztuczną przynętą techniką Drop Shot.



OC:		
101000672	Hook BOMB! D-SHOT #4	10x
101000673	Hook BOMB! D-SHOT #2	10x
101000674	Hook BOMB! D-SHOT #1	10x
101000675	Hook BOMB! D-SHOT #1/0	10x

# BOMB! HardLURE barb

**EN** Delphin BOMB! HardLURE barbed hooks specially designed for spin fishing with smaller lures such as spoons, spinners or wobblers.

**SK** Háčiky Delphin BOMB! HardLURE s protihrotom sú určené pre priaznivcov lovu na prívlač s umelými nástrahami ako sú napríklad malé plan-davky, rotačné blyskáče alebo malé voblery.

**HU** A Delphin BOMB! HardLURE szakállas horog a műcsalis pergető horgászoknak készült akik villantót, körforgót, pilkert vagy kisebb wobblert használnak.

**RO** Cârliche Delphin BOMB! HardLURE cu contra vâră sunt destinate fanilor pescuitului feeder cu momeli artificiale cum sunt de exemplu nălucile mici blinkere rotative sau voblere mici.

**PL** Haczyki Delphin BOMB! HardLURE z zadziorem są przeznaczone dla entuzjastów spinningu ze sztucznymi przynętami, takimi jak błystki wachadłowe, obrotowe lub małe voblery.



OC:		
101000460	Single hook BOMB! HardLURE barb #10	10x
101000461	Single hook BOMB! HardLURE barb #8	10x
101000462	Single hook BOMB! HardLURE barb #6	10x

# BOMB! HardLURE barbless

**EN** Delphin BOMB! HardLURE barbless hooks specially designed for spin fishing with smaller lures such as spoons, spinners or wobblers.

**SK** Háčiky Delphin BOMB! HardLURE bez protihrotu sú určené pre priaznivcov lovu na prívlač s umelými nástrahami ako sú napríklad malé plan-davky, rotačné blyskáče alebo malé voblery.

**HU** A Delphin BOMB! HardLURE szakáll nélküli horog a műcsalis pergető horgászoknak készült akik villantót, körforgót, pilkert vagy kisebb wobblert használnak.

**RO** Cârliche Delphin BOMB! HardLURE fără contra vâră sunt destinate fanilor pescuitului feeder cu momeli artificiale cum sunt de exemplu nălucile mici blinkere rotative sau voblere mici.

**PL** Haczyki Delphin BOMB! HardLURE bezzadziore są przeznaczone dla entuzjastów spinningu ze sztucznymi przynętami, takimi jak błystki wachadłowe, obrotowe lub małe voblery.



OC:		
101000463	Single hook BOMB! HardLURE barbless #10	10x
101000464	Single hook BOMB! HardLURE barbless #8	10x
101000465	Single hook BOMB! HardLURE barbless #6	10x



# BOMB! 7x7 Leader with swivel and snap **BOMB!**

**EN** Leader of a spinning series BOMB! Designed by Delphin is created by knitting of 49 stainless steel fibres (marked also like 7x7).

**SK** *Oceľové lanko BOMB! s obratl. a karabínkou:* Oceľové lanko príťažovej rady BOMB! od značky Delphin je vyhotovené pletením až neuveriteľných 49 vlákien (označovaných aj ako 7x7) z nehrdzavejúcej ocele.

**HU** *Acélhuzal BOMB! forgóval és kapoccsal:* A BOMB! pergető acélhuzal a Delphintől, mely hihetetlen de 49 rozsdamentes szálból van fonva (megjelölése 7x7).

**RO** *Strună din oțel cu vârtej și agrafă:* Cablu de oțel din gama BOMB! De la marca Delphin este realizat prin împletirea a unui număr incredibil de 49 fire (marcare și ca 7x7) din oțel inoxidabil.

**PL** *Stalka BOMB! z krętlikiem i agrafką:* Leadery spinningowe serii BOMB! od firmy Delphin wykonane z 49 splecionych włókien (oznaczonych 7x7) ze stali nierdzewnej.



OC:		
917200930	30cm / 9kg swivel #8, snap rig #0	2x
917201135	35cm / 11kg swivel #6, snap rig #1	2x
917201440	40cm / 14kg swivel #5, snap rig #2	2x

# BOMB! 7x7 Leader with swivel and loop

**EN** Leader of a spinning series BOMB! Designed by Delphin is created by knitting of 49 stainless steel fibres (marked also like 7x7).

**SK** *Oceľové lanko BOMB! s obratlíkom a slučkou:* Oceľové lanko príťažovej rady BOMB! od značky Delphin je vyhotovené pletením až neuveriteľných 49 vlákien (označovaných aj ako 7x7) z nehrdzavejúcej ocele.

**HU** *Acélhuzal BOMB! forgóval és füllel:* A BOMB! pergető acélhuzal a Delphintől, mely hihetetlen de 49 rozsdamentes szálból van fonva (megjelölése 7x7).

**RO** *Strună din oțel cu vârtej:* Cablu de oțel din gama BOMB! De la marca Delphin este realizat prin împletirea a unui număr incredibil de 49 fire (marcare și ca 7x7) din oțel inoxidabil.

**PL** *Stalka BOMB! z krętlikiem i pętelką:* Leadery spinningowe serii BOMB! od firmy Delphin wykonane z 49 splecionych włókien (oznaczonych 7x7) ze stali nierdzewnej.



OC:		
917301150	50cm / 11kg swivel #6	2x
917301460	60cm / 14kg swivel #5	2x

# BOMB! Wolfram leader with swivel and snap

**EN** Wolfram leader of a spinning series BOMB! Designed by Delphin is created by soft knitting of wolfram lead fibres.

**SK** *Volfrámové lanko BOMB! s obratl. a karabínkou:* Wolfrámové lanko príťažovej rady BOMB! od značky Delphin je vyhotovené jemným pletením wolfrámových vlákien!

**HU** *Volfrám huzal BOMB! forgóval és kapoccsal:* A BOMB! pergető volfrám huzal a Delphintől, mely lágy volfrám szálaból van fonva. Az anyag minőségéből kifolyólag jó vele dolgozni és nagyon ellenálló a sérülések ellen.

**RO** *Strună Wolfram BOMB! cu vârtej și agrafă:* Cablul de wolfram din gama BOMB! De la marca Delphin este realizat prin împletirea fină a fibrelor de wolfram!

**PL** *Przypon wolframowy BOMB! z krętlikiem i agrafką:* Leadery spinningowe serii BOMB! od firmy Delphin wykonane z kilkunastu splecionych włókien wolframowych.



OC:		
917210720	20cm / 7kg- swivel #12, snap rig #00, 12 fibres	2x
917210930	30cm / 9kg- swivel #8, snap rig #0, 16 fibres	2x
917211135	35cm / 11kg- swivel #6, snap rig #1, 20 fibres	2x
917211440	40cm / 14kg- swivel #5, snap rig #2, 24 fibres	2x

OC:		
917210520	20cm / 5kg- swivel #14, snap rig #000, 16 fibres	2x



# BOMB! Fluorocarbon wire with swivel and snap hook

**EN** Fluorocarbon rig is made of 100% fluorocarbon. Thanks to this, you make you lure invisible and you can also be sure that teeth of the predator will not bite your wire.

**SK** Fluorokarbónové lanko BOMB! s obratl. a karab.: Fluorocarbonový nadväzec je vyrobený zo 100% fluorocarbonu. Vďaka nemu absolútne zneviditeľníte svoju nástrahu, no zároveň máte stále istotu, že vám ostré zuby dravca toto lanko neprehryznú.

**HU** Fluorokarbon előke BOMB! forgóval és kapoccsal: A fluorokarbon előke 100% fluorokarbonból készült. Ennek köszönhetően tökéletesen láthatatlanná válik a vízben az előke, viszont megmarad a biztonság, hogy a ragadozók éles fogai nem harapják át.

**RO** Strună din fluorocarbon BOMB! cu vârtej și agrafă: Montura de fluorocarbon este produsă din 100% fluorocarbon. Datorită acesteia fațeta absolut invizibilă momeala dumneavoastră, dar în același timp aveți garanția, că dinții ascuțiți ai prădătorului nu secționază această strună.

**PL** Przypon Fluorocarbonowy BOMB! z krętlikiem i agrafką: Przypona jest wykonana w 100% z włókna fluorowęglowego. Dzięki niej przynęta staje się prawie niewidzialna, jest odporna na przegryzienie zębami drapieżnej ryby.



OC:		
917500935	35cm / 9kg swivel #6, snap hook #1	2x
917501335	35cm / 13kg swivel #5, snap hook #2	2x
917501845	45cm / 18kg swivel # 4, snap hook #2	2x

# BOMB! Titanium wire with swivel and snap hook

**EN** Titanium wire is the best wire for fishermen with the highest demands. High nobleness and its top-quality attributes are natural things of this product.

**SK** Titánové lanko 1x7 BOMB! s obratl. a karab.: Titánové lanko je tým pravým lankom pre rybárov s najvyššími nárokmi. Vysoká ušľachtilosť a špičkové vlastnosti sú u tohto produktu samozrejmosťou.

**HU** Titán előke huzal BOMB! forgóval és kapoccsal: A titánszál előke a legmagasabb igényeket igénylő horgászok számára készült. A csúcsmínőségű alapanyag, a legkiválóbb jellemzőket hoz létre.

**RO** Strună din titan BOMB! cu vârtej și agrafă: Struna din titan este struna adevărată pentru pescarii cu cele mai mari pretenții. Nobletea și caracteristicile de vârf sunt subințelese acest produs.

**PL** Przypon tytanowy 1x7 BOMB! z krętlikiem i agrafką: Tytanowa linka idealna dla wędkarzy mających wysokie wymagania. Wysoka szlachetność i najlepsze cechy są oczywistością dla tego produktu.



OC:		
917400420	20cm / 4kg swivel #14, snap hook #000, 7 fibres	2x
917400720	20cm / 7kg swivel #14, snap hook a #00, 7 fibres	2x
917400930	30cm / 9kg swivel #8, snap hook #0, 7 fibres	2x

OC:		
917401235	35cm / 12kg swivel #6, snap hook #1, 7 fibres	2x
917401745	45cm / 17kg swivel #5, snap hook #2, 7 fibres	2x
917402045	45cm / 20kg swivel # 4, snap hook #2, 7 fibres	2x

# BOMB! 1x7 Stainless steel leader

**EN** Leader of a spinning series BOMB! Designed by Delphin is created by knitting of 7 stainless steel fibres (marked also like 1x7).

**SK** Ocelové lanko BOMB! s krimp. svorkami: Ocelové lanko privlačovej rady BOMB! od značky Delphin je vyhotovené pletením 7 vlákien (označovaných aj ako 1x7) z nehrdzavejúcej ocele.

**HU** Acélhuzal BOMB! krimpelő csővel: A BOMB! pergető acélhuzal a Delphintől, mely 7 rozsdamentes szálból van fonva (megjelölése 1x7).

**RO** Strună din oțel BOMB!: Cablu de oțel din gama BOMB! De la marca Delphin este realizat prin împletirea a 7 fire (marcare și ca 1x7) din oțel inoxidabil.

**PL** Stalka BOMB! zaciskane cybanty / 7 włókien: Leader spinningowy z serii BOMB! od firmy Delphin wykonany z 7 splecionych włókien (oznaczonych 1x7) ze stali nierdzewnej.



OC:		
916000010	BOMB! Stainless steel leader	10m / 9kg
916000015	BOMB! Stainless steel leader	10m / 14kg
916000020	BOMB! Stainless steel leader	10m / 18kg



# BOMB! CHEBURASHKA

# BOMB!

**EN** This sinker is intended to give the bait very smooth and luring movement. The joint connection with the bait and its subsequent movement make it irresistible for the fish.

**SK** Úlohou tohto závažia je dodať nástrahu veľmi ladný lákavý pohyb. Kĺbové spojenie s nástrahou a následný pohyb sú pre ryby úplne neodolatelné.

**HU** Ennek a súlynak a feladata a csalinak még csábítóbb mozgást adni. Ez a csukló kapcsolat és ezt követő mozgás a halaknak ellenállhatatlan.

**RO** Rolul aceste greutăți constă în a conferi momelii o mișcare foarte grațioasă și atrăgătoare. Îmbinarea articulată cu momeala și deplasarea rezultată sunt irezistibile pentru pești.

**PL** Zadaniem tego ciężarka jest nadanie przynęce bardzo kuszącego ruchu. Mocuje się ją do haczyka przy pomocy wewnętrznego systemu drucików. To połączenie i późniejszy ruch są dla ryb bardzo kuszące.

OC:			
8586018462648	BOMB! Cheburashka FLEXO	<b>NEW '20</b>	5x 3g
8586018462655	BOMB! Cheburashka FLEXO	<b>NEW '20</b>	5x 5g
8586018462662	BOMB! Cheburashka FLEXO	<b>NEW '20</b>	5x 7g
8586018462679	BOMB! Cheburashka FLEXO	<b>NEW '20</b>	5x 10g
8586018462686	BOMB! Cheburashka FLEXO	<b>NEW '20</b>	5x 12g
8586018462693	BOMB! Cheburashka FLEXO	<b>NEW '20</b>	5x 14g
8586018462709	BOMB! Cheburashka FLEXO	<b>NEW '20</b>	5x 18g
8586018462716	BOMB! Cheburashka FLEXO	<b>NEW '20</b>	5x 21g
8586018481809	BOMB! Cheburashka FLEXO	<b>NEW '20</b>	5x 26g
8586018481816	BOMB! Cheburashka FLEXO	<b>NEW '20</b>	5x 30g
8586018481823	BOMB! Cheburashka FLEXO	<b>NEW '20</b>	5x 35g

## BOMB! Dropshot | Ball

**EN** Thanks to a special clip which allows knotless connection changing the lead or adjusting the height of the lure will be only the matter of a short while.

**SK BOMB! Dropshot gulička:** Vďaka špeciálnemu klip, ktorý umožňuje bezuzlové spojenie bude výmena závažia, alebo nastavenie výšky práce nástrahy otázkou chvíle.

**HU BOMB! Dropshot golyó:** A speciális klip segítségével egyszerűen csomómentes kötéssel rögzíthető és gyorsan cserélhető az ólom, vagy pillanatok alatt állítható a csali magassága.

**RO BOMB! Bilă dropshot:** Datorită clipsului special care permite îmbinarea fără nod, înlocuirea greutății sau reglarea înălțimii de lucru a momelii va fi o problemă de câteva clipe.

**PL BOMB! Dropshot Kulka:** Dzięki specjalnemu klipsowi, który pozwala na bezwęzłowe połączenie, zmiana obciążnika lub regulacja wysokości przynęty będzie kwestią paru sekund.

OC:			
965925003	BOMB! Dropshot ball		5x 3,5g
965925005	BOMB! Dropshot ball		5x 5g
965925007	BOMB! Dropshot ball		5x 7g

## BOMB! Dropshot | Roller

**EN** Thanks to a special clip which allows knotless connection changing the lead or adjusting the height of the lure will be only the matter of a short while.

**SK BOMB! Dropshot valček:** Vďaka špeciálnemu klip, ktorý umožňuje bezuzlové spojenie bude výmena závažia, alebo nastavenie výšky práce nástrahy otázkou chvíle.

**HU BOMB! Dropshot henger:** A speciális klip segítségével egyszerűen csomómentes kötéssel rögzíthető és gyorsan cserélhető az ólom, vagy pillanatok alatt állítható a csali magassága.

**RO BOMB! Cilindru dropshot:** Datorită clipsului special care permite îmbinarea fara nod, înlocuirea greutatii sau reglarea inalțimii de lucru a momelii va fi o problema de câteva clipe.

**PL BOMB! Dropshot walec:** Dzięki specjalnemu klipsowi, który pozwala na bezwęzłowe połączenie, zmiana obciążnika lub regulacja wysokości przynęty będzie kwestią paru sekund.

OC:			
965926003	BOMB! Dropshot roller		5x 3,5g
965926005	BOMB! Dropshot roller		5x 5g
965926007	BOMB! Dropshot roller		5x 7g



OC:			
668000003	BOMB! Cheburashka		5x 3g
668000005	BOMB! Cheburashka		5x 5g
668000007	BOMB! Cheburashka		5x 7g
668000010	BOMB! Cheburashka		5x 10g
668000012	BOMB! Cheburashka		5x 12g
668000014	BOMB! Cheburashka		5x 14g
668000018	BOMB! Cheburashka		5x 18g
668000021	BOMB! Cheburashka		5x 21g



OC:			
965925010	BOMB! Dropshot ball		5x 10g
965925014	BOMB! Dropshot ball		5x 14g
965925018	BOMB! Dropshot ball		5x 18g



OC:			
965926010	BOMB! Dropshot roller		5x 10g
965926014	BOMB! Dropshot roller		5x 14g
965926018	BOMB! Dropshot roller		5x 18g



# Delphin RYBO



**EN** Delphin RYBO is a range of spoon lures designed for Trout Area venues. Their body is made of zinc alloy. They are equipped with quality single barbed hook BOMB! HardLure and FASTLOCK MICRO SNAP to ensure you won't lose any of your catch.

**SK** Plandavky série Delphin RYBO sú ideálnymi umelými nástrahami pre revíry typu Trout Area. Ich telo je vyrobené zo zinkovej zliatiny. Sú vybavené kvalitným jednoháčikom BOMB! HardLure s protihrotom a karabínkou FASTLOCK MICRO SNAP, ktoré sú zárukou, že o svoj úlovok neprídete.

**HU** A Delphin RYBO villantó termékcsalád ideális műcsali a pisztrángos (Trout Area) horgászterületein. Testük cink ötvözetből készül. Minőségi BOMB! egyeshoroggal vannak felszerelve HardLure szakállal és FASTLOCK MICRO SNAP karabínerrel, hogy nehogyan elveszítse fogását.

**RO** Nălucile din seria Delphin RYBO sunt momeli artificiale ideale pentru zonele de pescuit de tip Trout Area. Corpul lor este produs din aliaj de zinc. Sunt echipate cu un cârlig simplu de calitate BOMB! HardLure cu contravârf și carabină FASTLOCK MICRO SNAP, care sunt garanția, că nu veți rămâne fără captură.

**PL** Delphin RYBO to seria mikro wahadłówek przeznaczonych do połowu pstrągów. Ich korpus wykonany jest ze stopu cynku. Wyposażone są w wysokiej jakości pojedynczy haczyk z serii BOMB! Posiadają również HardLure i FASTLOCK MICRO SNAP, aby nie stracić żadnej ryby.

OC:		☐	↕	◐
101000727	Delphin RYBO	1x	0.5g	<b>WAMP</b>
101000728	Delphin RYBO	1x	0.5g	<b>AURO</b>
101000729	Delphin RYBO	1x	0.5g	<b>PINKY</b>
101000730	Delphin RYBO	1x	0.5g	<b>NIGHT</b>
101000731	Delphin RYBO	1x	0.5g	<b>NUCLEO</b>
101000732	Delphin RYBO	1x	0.5g	<b>SNOW</b>
101000733	Delphin RYBO	1x	0.5g	<b>INDIGO</b>
101000734	Delphin RYBO	1x	0.5g	<b>NEON</b>
101000735	Delphin RYBO	1x	0.5g	<b>TROUT</b>



# Delphin EYER



**EN** Delphin EYER is a range of spoon lures designed for Trout Area venues. Their body is made of zinc alloy. They are equipped with quality single barbed hook BOMB! HardLure and FASTLOCK MICRO SNAP to ensure you won't lose any of your catch.

**SK** Plandavky série Delphin EYER sú ideálnymi umelými nástrahami pre revíry typu Trout Area. Ich telo je vyrobené zo zinkovej zliatiny. Sú vybavené kvalitným jednoháčikom BOMB! HardLure s protihrotom a karabínkou FASTLOCK MICRO SNAP, ktoré sú zárukou, že o svoj úlovok neprídete.

**HU** A Delphin EYER villantó termékcsalád ideális műcsali a pisztrángos (Trout Area) horgászterületein. Testük cink ötvözetből készül. Minőségi BOMB! egyeshoroggal vannak felszerelve HardLure szakállal és FASTLOCK MICRO SNAP karabínerrel, hogy nehogy elveszítse fogását.

**RO** Nălucile din seria Delphin EYER sunt momeli artificiale ideale pentru zonele de pescuit de tip Trout Area. Corpul lor este produs din aliaj de zinc. Sunt echipate cu un cârlig simplu de calitate BOMB! HardLure cu contravârf și carabină FASTLOCK MICRO SNAP, care sunt garanția, că nu veți rămâne fără captură.

**PL** Delphin EYER to seria mikro wahadłówek przeznaczonych do połowu pstrągów. Ich korpus wykonany jest ze stopu cynku. Wyposażone są w wysokiej jakości pojedynczy haczyk z serii BOMB! Posiadają również HardLure i FASTLOCK MICRO SNAP, aby nie stracić żadnej ryby.

OC:	OC:			
1.5g	3g			
101000713	101000720	Delphin EYER	1x	<b>WAMP</b>
101000714	101000721	Delphin EYER	1x	<b>AURO</b>
101000715	101000722	Delphin EYER	1x	<b>ZEBRA</b>
101000716	101000723	Delphin EYER	1x	<b>NUCLEO</b>
101000717	101000724	Delphin EYER	1x	<b>PINKY</b>
101000718	101000725	Delphin EYER	1x	<b>NIGHT</b>
101000719	101000726	Delphin EYER	1x	<b>INDIGO</b>



# Delphin **MAGO**

NEW 2020

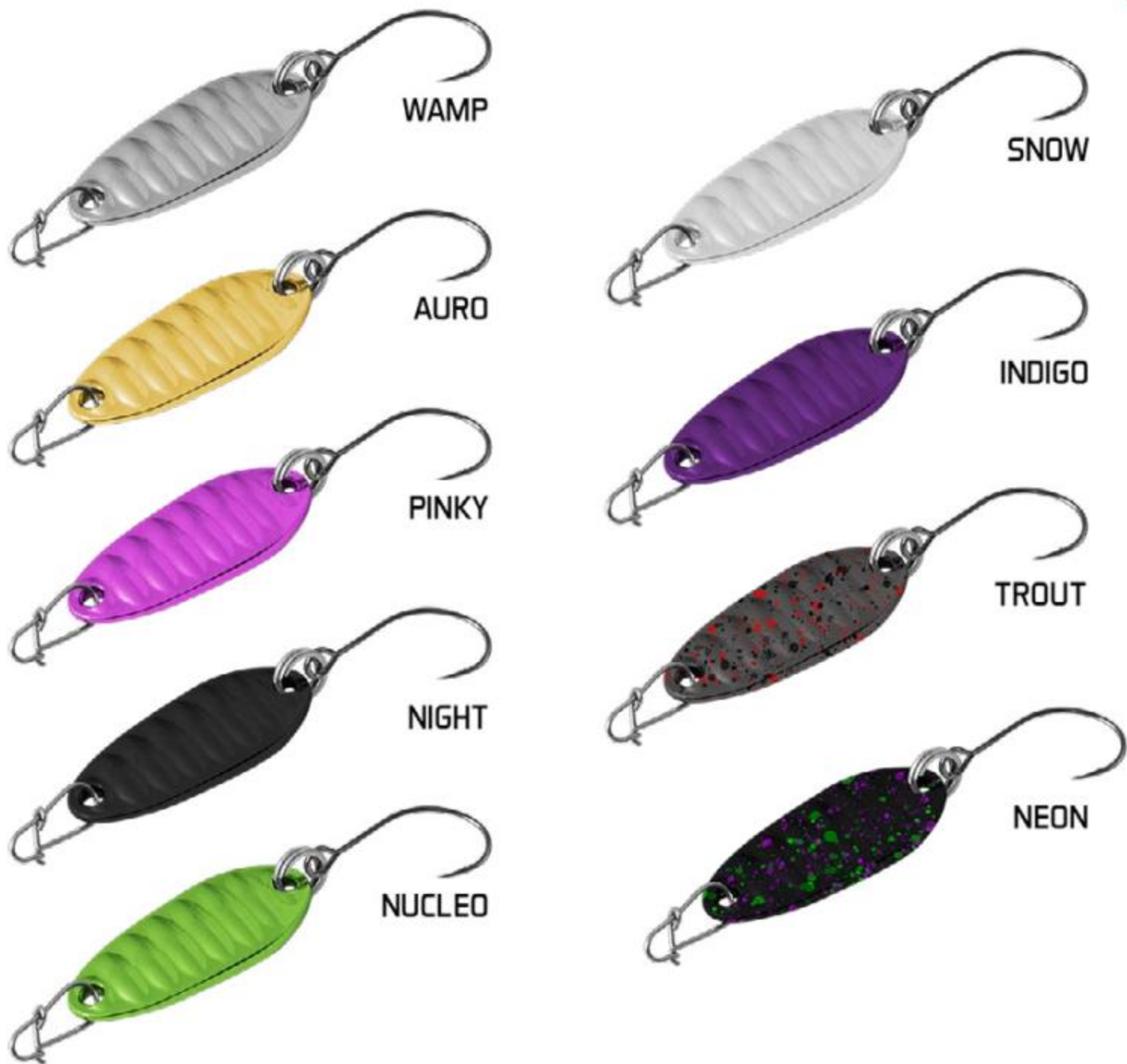

**EN** Delphin MAGO is a range of spoon lures designed for Trout Area venues. Their body is made of zinc alloy. They are equipped with quality single barbed hook BOMB! HardLure and FASTLOCK MICRO SNAP to ensure you won't lose any of your catch.

**SK** Plandavky série Delphin MAGO sú ideálnymi umelými nástrahami pre revíry typu Trout Area. Ich telo je vyrobené zo zinkovej zliatiny. Sú vybavené kvalitným jednoháčikom BOMB! HardLure s protihrotom a karabínkou FASTLOCK MICRO SNAP, ktoré sú zárukou, že o svoj úlovok neprídete.

**HU** A Delphin MAGO villantó termékcsalád ideális műcsali a pisztrángos (Trout Area) horgászterületein. Testük cink ötvözetből készül. Minőségi BOMB! egyeshoroggal vannak felszerelve HardLure szakállal és FASTLOCK MICRO SNAP karabínerrel, hogy nehogyan elveszítse fogását.

**RO** Nălucile din seria Delphin MAGO sunt momeli artificiale ideale pentru zonele de pescuit de tip Trout Area. Corpul lor este produs din aliaj de zinc. Sunt echipate cu un cârlig simplu de calitate BOMB! HardLure cu contravârf și carabină FASTLOCK MICRO SNAP, care sunt garanția, că nu veți rămâne fără captură.

**PL** Delphin MAGO to seria mikro wahadłówek przeznaczonych do połowu pstrągów. Ich korpus wykonany jest ze stopu cynku. Wyposażone są w wysokiej jakości pojedynczy haczyk z serii BOMB! Posiadają również HardLure i FASTLOCK MICRO SNAP, aby nie stracić żadnej ryby.

OC:		☐	↔	◐
101000736	Delphin MAGO	1x	2g	<b>WAMP</b>
101000737	Delphin MAGO	1x	2g	<b>AURO</b>
101000738	Delphin MAGO	1x	2g	<b>PINKY</b>
101000739	Delphin MAGO	1x	2g	<b>NIGHT</b>
101000740	Delphin MAGO	1x	2g	<b>NUCLEO</b>
101000741	Delphin MAGO	1x	2g	<b>SNOW</b>
101000742	Delphin MAGO	1x	2g	<b>INDIGO</b>
101000743	Delphin MAGO	1x	2g	<b>TROUT</b>
101000744	Delphin MAGO	1x	2g	<b>NEON</b>

Koncová montáž - Plandavky / Végcszerelék és kiegészítők - Villantók / Accesorii pescuit - Momeli artificiale / Akcesoria RIG - Blystki wahadłowe

Spoon lures

RIG accessories



# Delphin STRIP

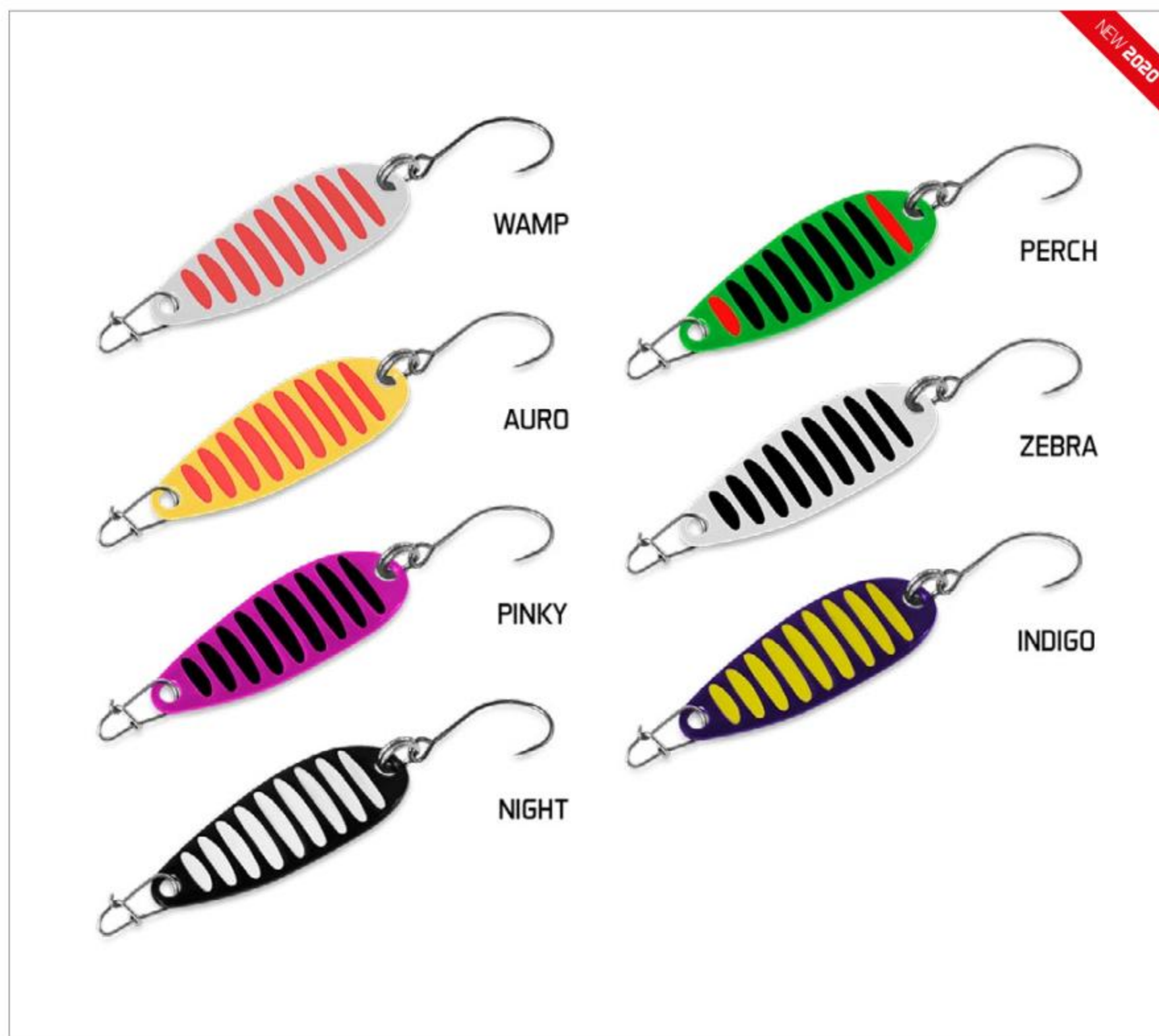

**EN** Delphin STRIP is a range of spoon lures designed for Trout Area venues. Their body is made of zinc alloy. They are equipped with quality single barbed hook BOMB! HardLure and FASTLOCK MICRO SNAP to ensure you won't lose any of your catch.

**SK** Plandavky série Delphin STRIP sú ideálnymi umelými nástrahami pre revíry typu Trout Area. Ich telo je vyrobené zo zinkovej zliatiny. Sú vybavené kvalitným jednoháčikom BOMB! HardLure s protihrotom a karabínkou FASTLOCK MICRO SNAP, ktoré sú zárukou, že o svoj úlovok neprídete.

**HU** A Delphin STRIP villantó termékcsalád ideális műcsali a pisztrángos (Trout Area) horgászterületein. Testük cink ötvözetből készül. Minőségi BOMB! egyeshoroggal vannak felszerelve HardLure szakállal és FASTLOCK MICRO SNAP karabínerrel, hogy nehogy elveszítse fogását.

**RO** Nălucile din seria Delphin STRIP sunt momeli artificiale ideale pentru zonele de pescuit de tip Trout Area. Corpul lor este produs din aliaj de zinc. Sunt echipate cu un cârlig simplu de calitate BOMB! HardLure cu contravârf și carabină FASTLOCK MICRO SNAP, care sunt garanția, că nu veți rămâne fără captură.

**PL** Delphin STRIP to seria mikro wahadłówek przeznaczonych do połowu pstrągów. Ich korpus wykonany jest ze stopu cynku. Wyposażone są w wysokiej jakości pojedynczy haczyk z serii BOMB! Posiadają również HardLure i FASTLOCK MICRO SNAP, aby nie stracić żadnej ryby.

OC:		☐	↕	●
101000754	Delphin STRIP	1x	2g	<b>WAMP</b>
101000755	Delphin STRIP	1x	2g	<b>AURO</b>
101000756	Delphin STRIP	1x	2g	<b>PINKY</b>
101000757	Delphin STRIP	1x	2g	<b>NIGHT</b>
101000758	Delphin STRIP	1x	2g	<b>PERCH</b>
101000759	Delphin STRIP	1x	2g	<b>ZEBRA</b>
101000760	Delphin STRIP	1x	2g	<b>INDIGO</b>



# Delphin LIFO



**EN** Delphin LIFO is a range of spoon lures designed for Trout Area venues. Their body is made of zinc alloy. They are equipped with quality single barbed hook BOMB! HardLure and FASTLOCK MICRO SNAP to ensure you won't lose any of your catch.

**SK** Plandavky série Delphin LIFO sú ideálnymi umelými nástrahami pre revíry typu Trout Area. Ich telo je vyrobené zo zinkovej zliatiny. Sú vybavené kvalitným jednoháčikom BOMB! HardLure s protihrotom a karabínkou FASTLOCK MICRO SNAP, ktoré sú zárukou, že o svoj úlovok neprídete.

**HU** A Delphin LIFO villantó termékcsalád ideális műcsali a pisztrángos (Trout Area) horgászterületein. Testük cink ötvözetből készül. Minőségi BOMB! egyeshoroggal vannak felszerelve HardLure szakállal és FASTLOCK MICRO SNAP karabínerrel, hogy nehogyan elveszítse fogását.

**RO** Nălucile din seria Delphin LIFO sunt momeli artificiale ideale pentru zonele de pescuit de tip Trout Area. Corpul lor este produs din aliaj de zinc. Sunt echipate cu un cârlig simplu de calitate BOMB! HardLure cu contravârf și carabină FASTLOCK MICRO SNAP, care sunt garanția, că nu veți rămâne fără captură.

**PL** Delphin LIFO to seria mikro wahadłówek przeznaczonych do połowu pstrągów. Ich korpus wykonany jest ze stopu cynku. Wyposażone są w wysokiej jakości pojedynczy haczyk z serii BOMB! Posiadają również HardLure i FASTLOCK MICRO SNAP, aby nie stracić żadnej ryby.

OC:		☐	↕	◐
101000745	Delphin LIFO	1x	2.5g	<b>WAMP</b>
101000746	Delphin LIFO	1x	2.5g	<b>AURO</b>
101000747	Delphin LIFO	1x	2.5g	<b>PINKY</b>
101000748	Delphin LIFO	1x	2.5g	<b>NIGHT</b>
101000749	Delphin LIFO	1x	2.5g	<b>NUCLEO</b>
101000750	Delphin LIFO	1x	2.5g	<b>SNOW</b>
101000751	Delphin LIFO	1x	2.5g	<b>INDIGO</b>
101000752	Delphin LIFO	1x	2.5g	<b>TROUT</b>
101000753	Delphin LIFO	1x	2.5g	<b>NEON</b>





EN Aroma  
SK Aróma  
HU Aroma  
RO Aromă  
PL Aromat

# RIG ACCESSORIES

Koncová montáž

Végszerelék és kiegészítők

Accesorii pescuit

Akcesoria RIG



## PVA Bag

**EN** Square water-soluble PVA bag is designed for storing baits with a liquid component that doesn't dissolve PVA.

**SK PVA sáčok hranatý:** Hranaté vodou rozpustné PVA vrečko určené na uloženie návnad s tekutou zložkou nerozpúšťajúcou PVA.

**HU PVA tasak:** Vízben oldódó négyzetes PVA tasak, a PVA-t nem oldó folyékony összetételű csalik elhelyezésére szolgál.

**RO Saci PVA pătrați:** Pungă dizolvantă din PVA destinată pentru așezarea momelilor cu componentă lichidă care dizolvă PVA.

**PL PVA worki:** Kwadratowy rozpuszczalny w wodzie worek PVA jest przeznaczony do przechowywania przynęt ze składnikiem płynnym, który nie rozpuszcza PVA.

## PVA Bag | Holes

**EN** Square water-soluble PVA bag with holes is designed for storing dry baits.

**SK PVA sáčok hranatý s otvormi zatáhovací:** Zatahovacie hranaté rozpustné PVA vrečko s otvormi určené na uloženie suchej vnadiacej zmesi.

**HU PVA tasak s lyukakkal rögzítő szala:** Összehúzható négyzetes PVA tasak nyílásokkal a száraz etetőkeverék elhelyezésére.

**RO Saci PVA pătrați cu găuri Delphin:** Pungă dizolvantă din PVA cu străngere cu orificii destinată pentru așezarea amestecului uscat de momire.

**PL PVA worki z otworami:** Kwadratowy rozpuszczalny w wodzie worek PVA z otworami przeznaczony jest do przechowywania suchych przynęt.

## PVA Bag XXL | Holes

**EN** Extra-large, square, water-soluble PVA bag is designed for placing dry bait.

**SK PVA vrečko hranaté s otvormi XXL:** Extra veľké, hranaté, vodou rozpustné PVA vrečko určené na uloženie suchej vnadiacej zmesi.

**HU PVA tasak lyukakkal XXL:** Extra nagy méretű vízben oldódó négyzetes PVA tasak, a száraz etetőkeverék elhelyezésére.

**RO Saci PVA XXL pătrați:** Săculeț foarte mare cu colțuri PVA dizolvabil în apă destinat pentru așezarea amestecului uscat de momială.

**PL PVA worki z otworami XXL:** Bardzo duży, kwadratowy, rozpuszczalny w wodzie worek PVA jest przeznaczony do umieszczania suchej przynęty.

## PVA Tape

**EN** Water-soluble PVA tape by Slovak brand Delphin is designed for closing PVA nets or bags.

**SK PVA páska:** Vodou rozpustná PVA páska od slovenskej značky Delphin je určená na uzatváranie PVA sietok, alebo vreciek.

**HU PVA szalag:** A szlovákiai Delphin gyártmányú vízben oldódó PVA szalag a PVA hálók vagy tasakok zárására szolgál.

**RO Bandă PVA:** Bandă PVA dizolvabilă în apă de la marca slovacă Delphin este destinată pentru închiderea plaselor sau pungilor PVA.

**PL PVA taśma Delphin:** Rozpuszczalna w wodzie taśma PVA jest przeznaczona do zamykania siatek PVA lub woreczków.



OC:

851010050

Delphin PVA BAG



10x



70x200mm

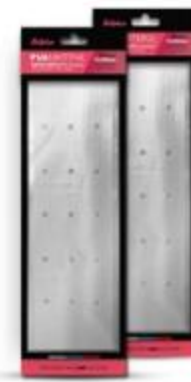

OC:

851010150

Delphin PVA BAG holes



10x



70x200mm



OC:

851010090

Delphin PVA BAG XXL holes



5x



210x300mm



OC:

851020050

Delphin PVA TAPE 20m



10mm



## PVA String

**EN** Water-soluble PVA string by Slovak brand Delphin is designed for closing PVA nets or bags.

**SK PVA niť (stredne rozpustná):** Vodou rozpustná PVA niť od slovenskej značky Delphin je určená na uzatváranie PVA sieťok, alebo vreciek.

**HU PVA zsinór:** A szlovákiai Delphin gyártmányú vízben oldódó PVA zsinór a PVA hálók vagy tasakok zárására szolgál.

**RO Sfoară PVA (Medium topitoare):** Fir PVA dizolvabilă în apă de la marca slovacă Delphin este destinată pentru închiderea plaselor sau pungilor PVA.

**PL PVA nić Delphin (umiarkowane rozpuszczanie):** Rozpuszczalna w wodzie żyłka PVA jest przeznaczona do zamykania siatek PVA lub woreczków.

## PVA Mesh Refill

**EN** Spare water-soluble PVA mesh by Slovak brand Delphin is designed for storing dry baits containing of feed boilies, pellets, corn or another particle.

**SK PVA sieťka náhradná:** Náhradná, vodou rozpustná PVA sieťka od slovenskej značky Delphin v kompaktnom balení.

**HU PVA utántöltő:** Szlovákiai Delphin gyártmányú vízben oldódó PVA pótháló kompakt csomagolásban.

**RO PVA de rezervă:** Plasa PVA de rezervă dizolvabilă în apă de la marca slovacă Delphin în ambalaj compact.

**PL PVA siatka zapasowa:** Zamienna, rozpuszczalna w wodzie siatka PVA od słowackiej marki Delphin w kompaktowym opakowaniu.

## PVA Mesh + Plunger

**EN** Water-soluble PVA mesh is designed for storing dry baits. This sleeve is placed on tube and is easy to be filled.

**SK PVA pančucha na tube:** Vodou rozpustná PVA sieťka určená na uloženie vnadiacej zmesi. Sieťka je umiestnená na tube a jednoduché naplnenie umožní priložený tlk.

**HU PVA háló töltőcső+tömlő:** Vízben oldódó PVA háló, mely egy tubuson van elhelyezve, így egyszerű a mellékelt bottal a csali betöltése.

**RO Delphin PVA tub:** Plasă PVA dizolvantă în apă dest. ptr. așez. amestecului de momire. Plasa este așezată pe tub iar la umplerea simplă ajută accesoriul atașat.

**PL Delphin tunel PVA + ubijak :** Rozpuszczalna w wodzie siatka PVA od słowackiej marki Delphin przeznaczona do przechowywania mieszanki przynęty składającej się z kulek pokarmowych, granulek, kukurydzy lub innych.

## PVA Sleeve + Plunger

**EN** Water-soluble perforated PVA sleeve is designed for storing dry baits. This sleeve is placed on tube and is easy to be filled.

**SK PVA perforovaný rukáv:** Vodou rozpustný perforovaný rukáv určený na uloženie vnadiacej zmesi. Je umiestnený na tube a jednoduché naplnenie umožní priložený tlk.

**HU Vízben oldódó PVA zacskó töltőcső+tömlő:** Vízben oldódó perforált PVA hüvely, mely egy tubuson van elhelyezve, így egyszerű a mellékelt bottal a csali betöltése.

**RO Sac perforat solubil + Tijă:** Sac perforat dizolvabil în apă dest. ptr. așez. amestecului de momială. Este așezată pe tub iar la umplerea simplă ajută accesoriul atașat.

**PL Tunel PVA perforowany:** Rozpuszczalny w wodzie perforowany rękaw od słowackiej marki Delphin przeznaczony do przechowywania mieszanki przynęty składającej się z kulek pokarmowych, granulek, kukurydzy lub innych.

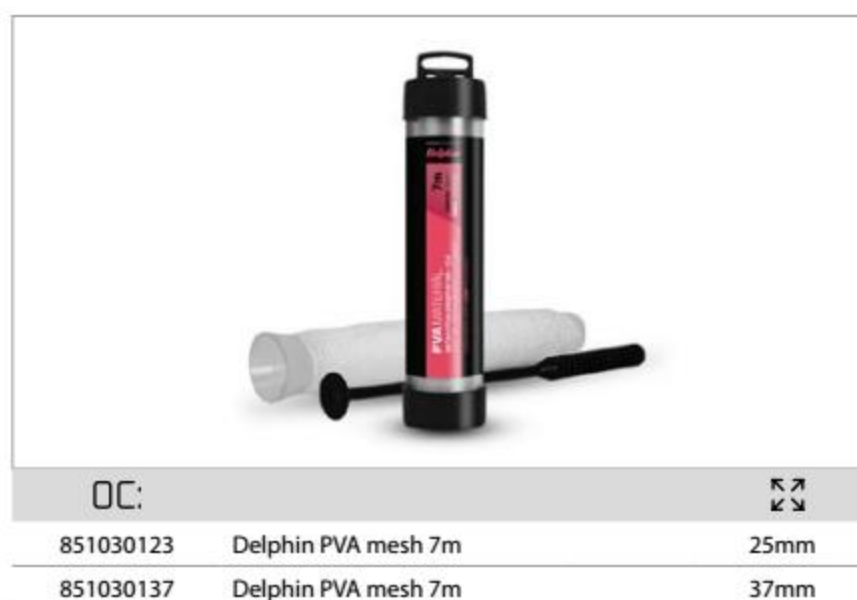



## Delphin GRIP | LeadCore

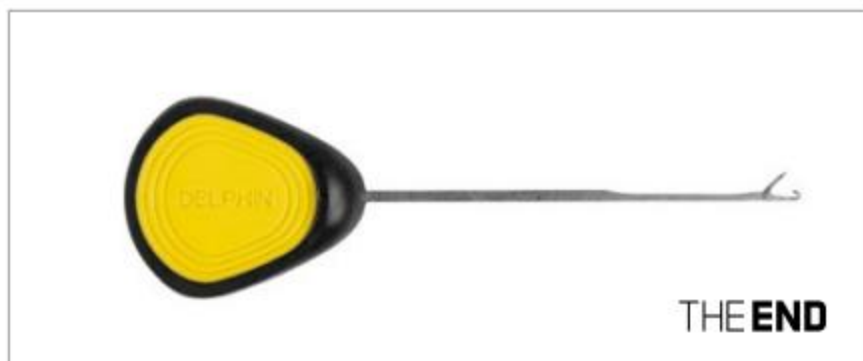

**EN** Needle with narrow metal body for types of leadcores.  
**SK** Ihla s úzkym kovovým telom na všetky typy oloveniek.  
**HU** Fűzőtű szűkített fém testtel, minden ólombetétes zsinórhoz megfelel.  
**RO** Ac cu corp metalic subțire pentru toate tipurile de șnururi cu plumb.  
**PL** Igła z wąskim metalowym korpusem do leadcorów.

OC:

830600043

Needle GRIP LEADCORE



84mm

## Delphin GRIP | Medium



**EN** Boilies needle Medium is universal equipment of every carp fishing lover.  
**SK** Boilies ihla Medium je univerzálnym doplnkom pre každého kaprára.  
**HU** A Medium Bojlis fűzőtű univerzális tartozék minden pontyhorgásznak.  
**RO** Acul Boilies Medium este accesoriul universal ptr. ficare pescar de crap.  
**PL** Igła na kulki proteinowe to wyposażenie dla każdego miłośnika karpiołów.

OC:

830600044

Needle GRIP MEDIUM



84mm

## Delphin GRIP | Strong

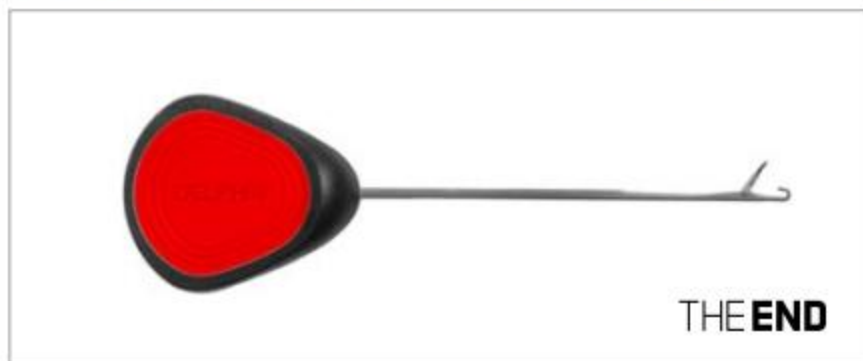

**EN** Very strong needle with hook with a cotter pin for catching line.  
**SK** Veľmi pevná ihla so závlačkou na zachytenie šnúry pri prevliekaní.  
**HU** Nagyon masszív fűzőtű a előkezeszínor megakasztására csalifűzésnél.  
**RO** Ac foarte rigid cu splint pentru prinderea șnurului la străpungeră.  
**PL** Bardzo mocna igła z hakiem z zawleczką do chwywania żyłki.

OC:

830600045

Needle GRIP STRONG



84mm

## Delphin GRIP | Safety

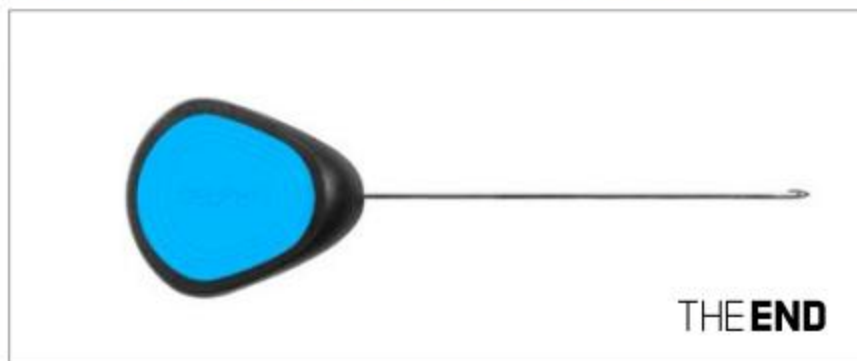

**EN** Very strong needle suitable even for toughest baits.  
**SK** Veľmi pevná ihla vhodná na tie najtvrdšie nástrahy.  
**HU** Nagyon masszív fűzőtű, ami megfelel a legkeményebb csalikra.  
**RO** Ac foarte rigid adecvat pentru cele mai dure momeli.  
**PL** Bardzo mocna igła odpowiednia nawet do najtwardszych przynęt.

OC:

830600047

Needle GRIP SAFETY



84mm

## Delphin GRIP | Mini



**EN** Very strong needle suitable even for toughest baits.  
**SK** Veľmi pevná ihla vhodná na tie najtvrdšie nástrahy.  
**HU** Nagyon masszív fűzőtű, ami megfelel a legkeményebb csalikra.  
**RO** Ac foarte rigid adecvat pentru cele mai dure momeli.  
**PL** Bardzo mocna igła odpowiednia nawet do najtwardszych przynęt.

OC:

830600050

Needle GRIP SAFETY MINI



70mm

## Delphin GRIP | Drill

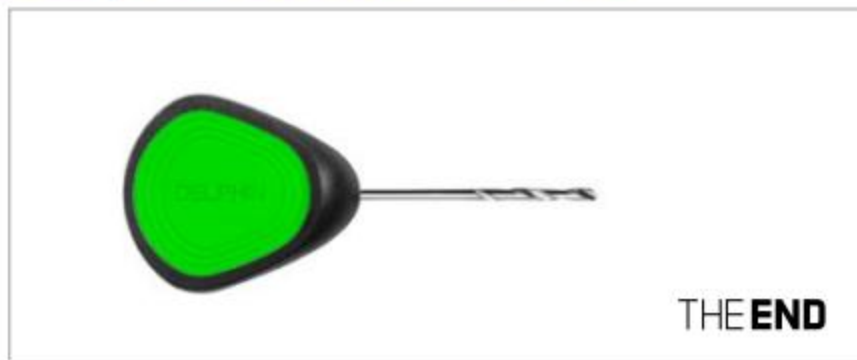

**EN** Very strong drill suitable for pre drilling even toughest baits.  
**SK** Veľmi pevný vrták vhodný na predvrtanie aj tých najtvrdších nástrah.  
**HU** Nagyon masszív fűró, amely a legkeményebb csalik fúrására szolgál.  
**RO** Burghiu foarte rigid adecvat pentru găurirea celor mai dure momeli.  
**PL** Wytrzymałe wiertło do wstępnego wiercenia nawet najtwardszych przynęt.

OC:

830600048

Needle GRIP DRILL



60mm



# Delphin GRIP | Set

**THE END**  
is a new beginning!

**EN** Among the set of GRIP we have also added the mostly used types of needles and a drill for tough baits. All products GRIP are fully designed by our designers' department in cooperation with the team of testers.

**SK** Do setu GRIP sme vložili tie najpoužívanejšie typy ihiel a vrták na tvrdé nástrahy. Všetky produkty GRIP sú navrhnuté našim dizajnerským oddelením v spojení s tímom testerov.

**HU** A GRIP szettbe a leggyakrabban használt fűzőtüket tettük kemény csalikra. A GRIP termékeket a tervező részlegünk a tesztorgászainkkal közösen tervezte.

**RO** In setul GRIP am introdus cele mai utilizate tipuri de ace și burghiul pentru momelile dure. Toate produsele GRIP sunt proiectate de compartimentul nostru de design împreună cu echipa de testatori.

**PL** Do zestawu GRIP włożyliśmy najpopularniejsze rodzaje igieł na twarde przynęty. Wszystkie produkty GRIP są całkowicie zaprojektowane przez nasz dział projektowy w połączeniu z zespołem testerów.

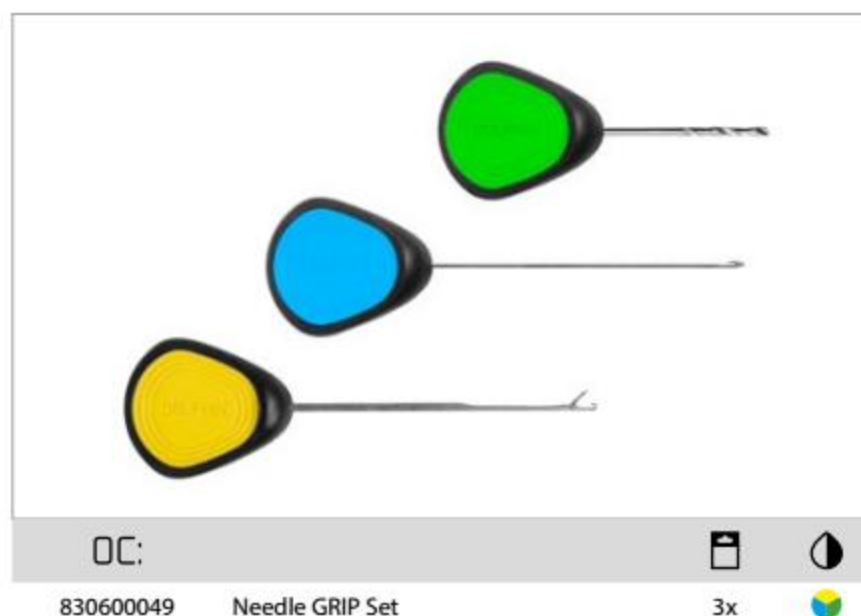

OC:

830600049

Needle GRIP Set



3x



## ZIG RIG

**EN** Floating foam lures can be offered to fish in a column or can be combined with other floating balls, they can be dipped or cut into wanted shape and they can be presented as something extraordinary.

**SK** Plávajúce penové nástrahy môžete rybám ponúknuť v stĺpci, skombinovať ich s potápavými guľôčkami, dipovať či dokonca orezať do ľubovoľného tvaru a prezentovať ako niečo výnimočné.

**HU** Úszó hab csalik melyet oszlopban, vagy kombinálva süllyedő golyókkal, dippelve vagy bármilyen alakra vágva kínálunk fel a halaknak.

**RO** Momelile plutitoare din spumă le puteți oferi peștilor sub formă de coloană, să le combinați cu bile scufundabile și chiar să le tăiați în forme după bunul plac și să le prezentați drept ceva ieșit din comun.

**PL** Pływające przynęty można kombinować w słupki, z kulkami proteinyowymi, zanurzać lub nawet przycinać do dowolnego kształtu i przedstawiać jako coś specjalnego.



OC:

830420012

ZIG RIG THE END



10x



12mm

830420015

ZIG RIG THE END



10x

15mm

830420112

ZIG RIG THE END



10x

12mm

830420115

ZIG RIG THE END



10x

15mm

## ZIG RIG | Mix

**EN** Floating foam lures can be offered to fish in a column or can be combined with other floating balls, they can be dipped or cut into wanted shape and they can be presented as something extraordinary.

**SK** Plávajúce penové nástrahy môžete rybám ponúknuť v stĺpci, skombinovať ich s potápavými guľôčkami, dipovať či dokonca orezať do ľubovoľného tvaru a prezentovať ako niečo výnimočné.

**HU** Úszó hab csalik melyet oszlopban, vagy kombinálva süllyedő golyókkal, dippelve vagy bármilyen alakra vágva kínálunk fel a halaknak.

**RO** Momelile plutitoare din spumă le puteți oferi peștilor sub formă de coloană, să le combinați cu bile scufundabile și chiar să le tăiați în forme după bunul plac și să le prezentați drept ceva ieșit din comun.

**PL** Pływające przynęty można kombinować w słupki, z kulkami proteinyowymi, zanurzać lub nawet przycinać do dowolnego kształtu i przedstawiać jako coś specjalnego.



OC:

830420212

ZIG RIG MIX THE END



10x



12mm

830420215

ZIG RIG MIX THE END



10x

15mm



## Clip | Heavy



THE END

SK Závesný klip-heavy duty THE END  
 HU THE END Ólomkapocs-heavy duty  
 RO Clip Heavy duty THE END  
 PL Szybkozłączka klip-heavy duty THE END

OC:			
830410370	Suspension clip heavy duty THE END	7x	

## Pin-Clip | RUBBER



THE END

SK Závesný PIN klip s gumičkou THE END  
 HU THE END Ólomkapocs gumiharanggal  
 RO Clip cu gumiță THE END  
 PL Szybkozłączka PIN klip z gumką THE END

OC:			
830410400	Suspension pin-clip with a rubber THE END	10x	

## Carp Swivel



THE END

SK Kaprářský obratlík THE END  
 HU THE END pontyozó forgó  
 RO Agrafă crap THE END  
 PL Krętliki THE END

OC:			
830410070	Carp swivel THE END	20x	#4

## Quick Swap



THE END

SK Rýchlop.obratlík Quick Swap THE END  
 HU THE END Forgó gyorskapocs  
 RO Agrafă rapidă THE END  
 PL Szybkozłączka z krętlikiem Quick Swap THE END

OC:			
830410220	Quick swap THE END	10x	#4

## Quick Swap + Rubber



THE END

SK Quick Swap obratlík s gumičkou THE END  
 HU THE END Forgó gyorskapocs gumihüvellyel  
 RO Agrafă rapidă cu gumă THE END  
 PL Quick Swap zestaw krętlik i gumki THE END

OC:			
830410190	Quick swap + rubber THE END	6x	#4

## Soft Beads



THE END

SK Nárazové guľičky THE END  
 HU THE END Gumiütköző golyó  
 RO Opritoare rotunde THE END  
 PL Koraliiki gumowe THE END

OC:			
830410100	Soft beads THE END	60x	5mm
830410130	Soft beads THE END	60x	6mm
830410160	Soft beads THE END	50x	8mm



## Wormer



THE END

SK Vlasové rovnátka WORMER THE END  
 HU THE END WORMER horog befordító  
 RO Echilibrator Wormer pentru fir de păr THE END  
 PL Osłonka WORMER THE END

OC:		
830410250	Wormer THE END	6x

## Wolfram Stopper



THE END

SK Wolfrámový stoper THE END  
 HU THE END Volfrám stopper  
 RO Stoper Wolfram THE END  
 PL Wolframowy stoper THE END

OC:			
830410280	Wolfram stopper THE END	24x	2x7mm

## Plastic Wolfram Lead



THE END

SK Wolfrámový tmel / Plastické olovo THE END  
 HU THE END Volfrám - ólom paszta  
 RO Wolfram - Plumb plastic THE END  
 PL Wolframowy ołów

OC:		
830410310	Plastic Wolfram Lead THE END	5g

## Lead Pin Clip + Rubber



THE END

SK Závesná montáž THE END  
 HU THE END Ólomkapocs szerelék  
 RO Kit pentru monturi THE END  
 PL Zestaw montażowy THE END

OC:			
830410340	Lead pin clip + rubber THE END	7x	45cm

## Pin-Quick | Set



THE END

SK Montáž THE END na olovo pin-quick  
 HU THE END Ólom szerelék szett PIN quick  
 RO Montaj pentru plumb PIN-AGRAFĂ THE END  
 PL Zestaw montażowy THE END pin-quick

OC:		
830410345	Pin-quick lead montage THE END	5x

## Pin-Swivel | Set



THE END

SK Montáž THE END na olovo pin-swivel  
 HU THE END Ólom szerelék szett PIN SWIVEL  
 RO Montaj pentru plumb PIN-VĂRTEJ THE END  
 PL Zestaw montażowy THE END pin-swivel

OC:		
830410348	Pin-swivel lead montage THE END	6x



## Quick Swap + Ring



THE END

SK THE END Rýchloobratník s krúžkom  
HU THE END Gyorsforgó karikával  
RO Vârtej cu agrafă THE END și anou  
PL Kręćlik szybkiej wymiany z pierścieniem

OC:			
101000267	Quick swap swivel with ring	10x	#4

## Swivel Ronnie + Stopper



THE END

SK THE END Obratník Ronnie + gumený stoper  
HU THE END Forgó Ronnie + Gumistopper  
RO Agrafă crap THE END Ronnie + stopper cârlig  
PL Kręćlik karpimowy THE END Ronnie + stopery

OC:			
101000268	Carp swivel Ronnie + hook stopper	20+10x	#7
101000269	Carp swivel Ronnie + hook stopper	20+10x	#8

## Heavy-Quick | Set



THE END

SK Montáž THE END na olovo heavy-quick  
HU THE END Ólom szerelék szett HEAVY QUICK  
RO Montaj pentru plumb HEAVY AGRAFĂ THE END  
PL Zestaw montażowy THE END heavy-quick

OC:			
830410350	Heavy-quick lead montage THE END		4x

## Heavy-Swivel | Set



THE END

SK Montáž THE END na olovo heavy-swivel  
HU THE END Ólom szerelék szett HEAVY SWIVEL  
RO Montaj pentru plumb HEAVY VÂRTEJ THE END  
PL Zestaw montażowy THE END heavy-swivel

OC:			
830410353	Heavy-swivel lead montage THE END		5x

## Shrink Tube



THE END

SK Zmršťovacia bužírka THE END  
HU THE END Zsugorcső  
RO Manșon scurt THE END  
PL Rurki termokurczliwe THE END

OC:			
830410430	Shrink tube THE END	50x	1,6 x 43 mm

## Anti-Tangle Rubber



THE END

SK Tvrdá gumička proti zamotaniu THE END  
HU THE END Kemény gubancgátló gumi  
RO Gumiță dură împotriva încurcăturilor THE END  
PL Twarda gumka antyspalinowa THE END

OC:			
830410460	Hard anti-tangle rubber	10x	4cm
830410490	Hard anti-tangle rubber	10x	6cm



## Hook stopper Ronnie



**SK** THE END Gumený stoper Ronnie  
**HU** THE END Gumistopper Ronnie  
**RO** Stopper cârlig THE END Ronnie  
**PL** Stopery THE END Ronnie

OC:		
101000270	Hook stopper THE END Ronnie	20x

## Shrink tube



**SK** THE END Zmršťovacia bužirka  
**HU** THE END Zsugorcső  
**RO** Manșon scurt THE END  
**PL** Rurki termokurczliwe THE END

OC:		
101000271	Shrink tube THE END	50x 43x3mm

## Carp Montage | Set

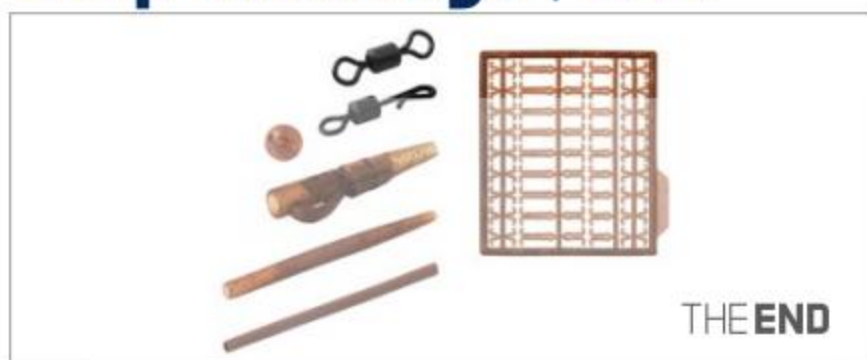

**SK** Set kaprářských montáží THE END  
**HU** THE END Pontyozó szerelék szett  
**RO** Set accesorii crap THE END  
**PL** Zestaw montażowy karpkowy THE END

OC:	
830410040	Carp Montage Set THE END





## Elastic Bait Stopper

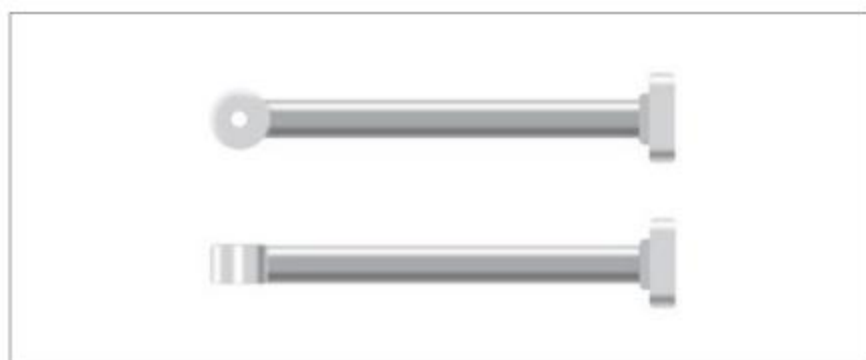

SK *Elastická zarážka nástrahy*  
 HU *Elasztikus Csalistopper*  
 RO *Opritoare elastice momelă*  
 PL *Elastyczny stoper przynęty*

OC:			
830300061	Elastic Bait Stopper	24x	15mm
830300062	Elastic Bait Stopper	24x	25mm

## Elastic Stopper



SK *Elastická zarážka nástrahy THE END*  
 HU *THE END Elasztikus csalistopper*  
 RO *Opritor elactic THE END*  
 PL *Elastyczny stoperek przynęty THE END*

OC:			
830410580	Elastic stopper THE END	36x	18, 21, 25 mm

## Method Stopper



SK *Zarážka Method THE END*  
 HU *THE END METHOD stopper*  
 RO *Opritor METHOD THE END*  
 PL *Stoperki Method THE END*

OC:			
830410520	Stopper Method THE END	360x	4.2x 1.5mm

## Simple Stopper



SK *Zarážka Simple THE END*  
 HU *THE END SIMPLE stopper*  
 RO *Opritor SIMPLE THE END*  
 PL *Stoperki Simple THE END*

OC:			
830410550	Stopper Simple THE END	270x	7.0x 1.9mm

## Anchor Stopper



SK *Zarážka Kotva pre boilie THE END*  
 HU *THE END Bojli stopper Horgony*  
 RO *Opritor tip ancoră pentru boilies THE END*  
 PL *Zestaw stoperów THE END*

OC:			
830410010	Stopper ANCHOR for boillie	189x	S,M,L





## Leadcore + PIN clip



SK Nadväzec THE END Leadcore + PIN clip  
 HU THE END Leadcore + PIN clip kötött horog  
 RO Montură THE END Leadcore + PIN clip  
 PL Przypony włosowe THE END Leadcore + PIN clip

OC:		
830410701	THE END Leadcore + PIN clip / 1m	3x

## Leadcore + swivel



SK Nadväzec THE END Leadcore + swivel  
 HU THE END Leadcore + swivel kötött horog  
 RO Montură THE END Leadcore + swivel  
 PL Przypony włosowe THE END Leadcore + swivel

OC:		
830410700	THE END Leadcore + swivel rig / 1m	3x

## Boilie Rig | hook BATTLE



SK Nadväzec Delphin THE END Boilie rig  
 HU Delphin THE END Boilie rig kötött horog  
 RO Montură Delphin THE END Boilie rig  
 PL Przypony włosowe Delphin THE END Boilie rig

OC:		
830410612	Delphin THE END Boilie rig 20cm / 25lbs / #2	2x
830410614	Delphin THE END Boilie rig 20cm / 25lbs / #4	2x
830410616	Delphin THE END Boilie rig 20cm / 25lbs / #6	2x

## Skin Rig | hook ENEMY



SK Delphin THE END Skin RIG  
 HU Delphin THE END Skin rig kötött horog  
 RO Montură Delphin THE END Skin rig  
 PL Przypony włosowe THE END Skin rig

OC:		
830410624	Delphin THE END Skin RIG 20cm / 25lbs / #6	2x
830410626	Delphin THE END Skin RIG 20cm / 25lbs / #6	2x

## Ronnie Rig

EN Ready made carp rig THE END is designed for carp fishing with floating baits, close above the bottom.

SK Montáž THE END Ronnie Rig: Hotová montáž THE END Ronnie Rig je určená pre lov kaprov na plávajúce nástrahy tesne pri dne.

HU THE END Ronnie Rig szerelék: A THE END Ronnie Rig kész szerelék békehalas horgászatra szolgál lebegő csalival közvetlenül a mederfenéken.

RO Montură Ronnie Rig: Montura finalizată THE END Ronnie Rig este destinată pentru pescuitul crapilor cu momeli plutitoare aproape de fund.

PL Krętnik Ronnie rig: Gotowy zestaw karpiowy THE END jest przeznaczony do połowu karpia z pływającymi przynętami, tuż nad dnem.



OC:			
101000264	THE END Ronnie Rig	4x	#4
101000265	THE END Ronnie Rig	4x	#6
101000266	THE END Ronnie Rig	4x	#8



## Carp ENEMY

**EN** The shape of the ENEMY makes it suitable for the hardest of conditions. It does not wear even after extreme fishing attempts and if need be you can hold the fish on the spot without any problems!

**SK** Typ ENEMY je svojim tvarom predurčený do tých najextrémnejších podmienok. Nevykazuje opotrebenie ani pri náročnom love a v prípade potreby s ním podržíte rybu na cieľovom mieste bez akýchkoľvek problémov!

**HU** Az ENEMY típus alakjának köszönhetően a legszélsőségesebb helyeken is megállja a helyét. Nem mutat kopást nehéz helyen való horgászaton, segítségével megtartsa a halat gond nélkül!

**RO** Prin forma sa tipul ENEMY este destinat pentru condițiile cele mai extreme. Nu manifestă uzură nici la pescuitul pretențios și în caz de nevoie rețineți cu el fără probleme peștele în locul țintă!

**PL** Typ ENEMY został zaprojektowany do najbardziej ekstremalnych warunków. Nie widać na nim najmniejszych śladów zużycia nawet po trudnych połowach i, jeśli to konieczne, trzyma rybę w miejscu bez żadnych problemów!

**THE END**  
is a new beginning!



OC:		
623001004	THE END Carp ENEMY	#4
623001006	THE END Carp ENEMY	#6
623001008	THE END Carp ENEMY	#8
623001010	THE END Carp ENEMY	#10

## Carp BATTLE

**EN** Type BATTLE is designed for wide spectrum of carp fishing techniques. Do you like using boilies, corn or pellets? Or are you a fan of straighteners or you prefer to fish without them? You can rely on the BATTLE at any time.

**SK** Typ BATTLE je dizajnovaný na široké spektrum technik lovu kapra. Používate boilie, kukuricu, či pelety? Ste fanúšikom rovnátok, alebo preferujete lov bez nich? Battle vás podrží v každej situácii

**HU** A BATTLE típus több pontyhalászati technikára lett kifejlesztve. Boilit, kukoricát vagy pelletet használ? Használ horogbefordítót vagy inkább a nélkül horgászok? A Battle így is úgy is jó választás.

**RO** Tipul BATTLE este designat pentru un spectru larg de tehnici de pescuit crapul. Utilizați boilie, porumb, sau pelet? Sunteți fanul nivelatoarelor, sau preferați pescuitul fără acestea? Battle vă va sprijini în orice situație.

**PL** Typ BATTLE zaprojektowano z myślą o szerokim spektrum technik połowu karpia. Korzystasz z kulek proteinowych, kukurydzy czy peletów? Preferujesz połów bez nich? Bez względu na Twój wybór, BATTLE odnajdzie się w każdej sytuacji. To rodzaj haczyka, którego nie może zabraknąć w żadnym wyposażeniu karpiowym!



OC:		
623002002	THE END Carp BATTLE	#2
623002004	THE END Carp BATTLE	#4
623002006	THE END Carp BATTLE	#6
623002008	THE END Carp BATTLE	#8

## Carp C-SHANK

**EN** C-SHANK type represents the category of curved shank type hooks. The indisputable advantage of this shape is its special curving which minimalizes the loss of the fish during braving it out.

**SK** Typ C-SHANK je typickým reprezentantom kategórie háčikov typu curved shank. Nespornou výhodou tohto tvaru je špeciálne zakrivenie, ktoré výrazne minimalizuje straty rýb počas zdoľovania.

**HU** A C-SHANK típus az ívelt curved shank kategóriába tartozik. Ennek az alaknak a vitathatatlan előnye a különleges íve, amely nagymértékben minimalizálja a halak vesztését horgászatkor.

**RO** Tipul C-SHANK este reprezentantul tipic al categoriei de cârlige de tipul curved shank. Avantajul evident al acestei forme este curbarea specială care minimizează semnificativ pierderile peștilor în timpul manevrării.

**PL** Model C-SHANK jest typowym przedstawicielem kategorii haczyków typu curved shank. Posiada długi trzonek wygięty w łuk, tzw. banan, który wyraźnie minimalizuje stratę ryb podczas wyciągania.



OC:		
623003004	THE END Carp C-SHANK	#4
623003006	THE END Carp C-SHANK	#6
623003008	THE END Carp C-SHANK	#8



## Delphin **HKD RIGER**



**EN** Very strong hook with wide arc and inward bent eyelet.  
**SK** Pevný háčik so širokým oblúčikom a dovnútra zahnutým očkom.  
**HU** Erős horog széles ívvel, befelé hajlított szemmel.  
**RO** Cârlig rigid cu curbură lată și ochi îndoit spre interior.  
**PL** Bardzo mocny haczyk z szerokim łukiem i wygiętym do wewnątrz oczkiem.

4, 6, 8

## Delphin **HKD CATFISH**



**EN** Delphin HKD CATFISH is a series of hooks perfect for large catfish.  
**SK** Delphin HKD CATFISH je sériou hákov na tie najväčšie sumce!  
**HU** A HKD CATFISH a legnagyobb harcsák fogására szolgáló horog.  
**RO** Delphin HKD CATFISH este seria de cârlige pentru cei mai mari somni!  
**PL** Delphin CATFISH HKD to seria haczyków na największe okazy sumów!

2/0, 4/0, 6/0, 8/0

## Delphin **HKD CUTER**



**EN** Delphin HKD CUTER is a carp hook that has a wide variety of usage.  
**SK** Delphin HKD CUTER kaprárskym háčikom, ktorý má široké využitie.  
**HU** A Delphin HKD CUTER pontyozó horog széles körben használható.  
**RO** Delphin HKD CUTER este cârligul pentru crap care are u utilizare largă.  
**PL** Delphin HKD CUTER to hak karpkowy o szerokim zastosowaniu.

4, 6, 8

## Delphin **HKD DOUBLE**



**EN** Series of double hooks of traditional and perfectly functioning shape.  
**SK** Série dvojháčikov tradičného a výborne fungujúceho tvaru.  
**HU** Tökéletes formájú, hagyományos kettős horog sorozat.  
**RO** Seria de cârlige duble cu forma tradițională și foarte funcțională.  
**PL** Seria formie dwu-haczyków o tradycyjnym i doskonale działającym kształcie.

1, 2, 4, 6, 8

## Delphin **HKD GRASER**



**EN** Extraordinary strong hook that will withstand extreme conditions.  
**SK** Mimoriadne pevný háčik do extrémnych podmienok.  
**HU** Erős horog melyet szélsőséges helyzetekben használ.  
**RO** Rigid și utilitatea și-o găsește în condițiile extreme.  
**PL** Niezwykle mocny hak, który wytrzyma ekstremalne warunki.

4, 6, 8

## Delphin **HKD LONGER**



**EN** Hook perfect for fishing with small live baits.  
**SK** Háčik skvelý na lov s drobnými živočíšnymi nástrahami.  
**HU** Kiváló horog apró élő csalikkal való horgászatra.  
**RO** Cârlig excelent pentru pescuit cu momeli animale mici.  
**PL** Haczyk idealny do łowienia małymi żywymi przynętami.

4, 6, 8, 10, 12



## Delphin **HKD CHINU**



**EN** A hook for large aggressive fish. Ideal for feeder, float or dropshot fishing.  
**SK** Háčik na lov väčších bojovných rýb. Vhodný na feeder, plávanú či dropshot.  
**HU** Nagyobb harcias halak horgászata (feeder, úszós, dropshot).  
**RO** Cârlig pentru capturarea peștilor luptători mai mari. Oportun pentru feeder, plutitor sau dropshot.  
**PL** Haczyk na większe i bardziej agresywne ryby. Idealny do łowienia feederem, sławikiem lub do dropshota.

3/0, 2/0, 1/0, 1, 2, 4, 6, 8, 10

## Delphin **HKD KEIRU**



**EN** Versatile hook with a needle-like point (suitable for dropshotting).  
**SK** Univerzálny háčik s ihlovým hrotom vhodný aj na dropshot.  
**HU** Univerzális horog tűspiccel, alkalmas dropshotra.  
**RO** Cârlig universal cu vârful ac oportun și pentru dropshot.  
**PL** Wszechstronny haczyk z ostrzem przypominającym igłę (odpowiedni do dropshot)

6, 8, 10, 12

## Delphin **HKD FLATER**



**EN** Strong hook in a G shape is extraordinary resistant against opening.  
**SK** Veľmi pevný háčik tvaru G, ktorý je mimoriadne odolný voči otvoreniu.  
**HU** Nagyon erős horog G alakban, ellenálló kinyílás ellen.  
**RO** Cârlig foarte rigid cu forma G care este f. rezistent la deschidere.  
**PL** Haczyk w kształcie litery G. Spłaszczanie w łuku czyni go odpornym na rozgięcie.

6, 7, 8, 9, 10, 12, 14

## Delphin **HKD BAITHOLDER**



**EN** Hook designed for fishing mainly with natural baits.  
**SK** Háčik určený najmä na lov so živočíšnou nástrahou.  
**HU** Horog mely főleg élő csalis horgászathoz használandó.  
**RO** Cârlig destinat în special pentru pescuit cu momelă animală.  
**PL** Haczyk przeznaczony do łowienia głównie przynętami naturalnymi.

1, 2, 4, 6, 8, 10, 12

## Delphin **HKD FULER**



**EN** Universal feeder hook suitable for all bait and lure types.  
**SK** Univerzálny feedrový háčik vhodný pre všetky typy nástrah.  
**HU** Univerzális feeder horog mely bármilyen csalihoz alkalmas.  
**RO** Cârlig universal feeder oportun pentru toate tipurile de momeli.  
**PL** Haczyk do połowu feederowego do wszystkich rodzajów przynęt.

6, 8, 10, 12

## Delphin **HKD HALFER**



**EN** Hook designed for fishing with live baits.  
**SK** Háčik určený primárne pre lov so živočíšnymi nástrahami.  
**HU** Horog mely elsődlegesen élő csalis horgászatra alkalmas.  
**RO** Cârlig destinat prioritar pentru pescuit cu momeli animale.  
**PL** Haczyk przeznaczony do łowienia głównie przynętami naturalnymi.

8, 10, 12, 14



## Delphin **HKD ISEAMA**



**EN** Extraordinary strong hook with a shovel for hunting for bigger predators.  
**SK** Pevný háčik s lopatkou, ktorý sa hodí pre lov väčších bojovných rýb.  
**HU** Erős lapkás horog, nagyobb harcias halakra.  
**RO** Cârlig rigid cu paleta, potrivit pentru capturarea peștilor luptători mai mari.  
**PL** Niezwykle wytrzymały haczyk z łopatką do połowów większych drapieżników.

3/0, 2/0, 1/0, 1, 2, 4, 6, 8, 10

## Delphin **HKD ISEAMA | Ring**



**EN** Extraordinary strong hook suitable for hunting for bigger predators.  
**SK** Mimoriadne pevný háčik, ktorý sa hodí pre lov väčších bojovných rýb.  
**HU** Egy rendkívül erős horog, a legharciasabb halakra.  
**RO** Cârlig extrem de rigid rec. și ptr. capt. peștilor combativi mai mari.  
**PL** Niezwykle mocny haczyk odpowiedni do połowów większych drapieżników.

3/0, 2/0, 1/0, 1, 2, 4, 6, 8, 10

## Delphin **HKD SMUTER**



**EN** Hook without an anti-tip perfect for method feeder technique.  
**SK** Háčik bez protihrotu pre lov technikou method feeder.  
**HU** Szakál nélküli horog, method feeder technikára.  
**RO** Cârlig pentru pescuit cu tehnica method feeder.  
**PL** Haczyk bez anti-tip, idealny do method feeder.

6, 8, 10, 12, 14, 16





## CATKONG SuPOWER | FLAT-O



**EN** Extremely strong, forged catfish hook with straight eye is very suitable for use with a live bait. It has a slightly curved tip, holds very well after the bite hack, and also holds well in the live (fish) bait.

**SK** Extrémne pevný, kovaný sumcový háčik s rovným očkom je veľmi vhodný na použitie so živou nástrahou. Má mierne zahnutý hrot, po záseku veľmi dobre drží, a takisto dobre drží aj v nastraženej rybe.

**HU** A kivételesen szilárd, kovácsolt harcsászó horog egyenes füllel mely nagyon alkalmas élő hallal való horgászatnál. A horog spicce kissé görbített, így bevágás után kivételesén jól tart, ugyanúgy az élő csaliban is.

**RO** Cârligul extrem de rigid, forjat pentru somn cu ochi plan este foarte oportun și pentru utilizare cu nadă vie. Are vârful ușor îndoit, după agățarea ține foarte bine și de asemenea ține bine și în peștele nadă.

**PL** Niezwykle mocny, kuty haczyk sumowy z prostym okiem doskonale nadaje się do użycia z żywą przynętą. Ma lekko zakrzywioną końcówkę, która trzyma bardzo dobrze po zacięciu. Oczywiście możesz go używać do innych rodzajów przynęt, takich jak pellety lub pijawki.



OC:			
967108800	CATKONG SuPOWER   FLAT-O	4x	$\frac{8}{0}$
967108100	CATKONG SuPOWER   FLAT-O	4x	$\frac{10}{0}$

## CATKONG SuPOWER | BEND-O

**EN** The curved eye of the CATKONG SuPower BEND-O fishhook predetermines this type for use in catfish assembly, in an assembly with another type of hook. This shape is mostly used as a second hook (closer to the fishing rod) when fishing with a live or a dead fish bait.

**SK** Vyhnuté očko háčika CATKONG SuPower BEND-O predurčuje tento typ na použitie do sumcovej montáže v zostave s iným typom háčika. Tento tvar sa zväčša využíva ako druhý háčik (bližšie k prútu) pri love na živú či mŕtvu rybu.

**HU** A kifordított fülű CATKONG SuPower BEND-O típusú horgot a harcsa szereléknél mint második horgot használjuk (közelebb a bothoz), ezt főleg élő csalinál vagy haldarabnál.

**RO** Ochiul îndoit al cârligului CATKONG SuPower BEND-O predispoaze acest tip pentru utilizarea în montura pentru somn în combinație cu un alt tip de cârlig. Această formă se utilizează în special ca al doilea cârlig (mai aproape de lansetă) la pescuitul cu un pește viu sau mort.

**PL** Zakrzywiony haczyk CATKONG SuPower BEND-O predysponuje ten typ do stosowania do mocowania przyponów sumowych w zestawie z innym rodzajem haka. Kształt ten jest najczęściej używany jako drugi hak (bliżej wędki) podczas łowienia na żywe lub martwe ryby.



OC:			
967925600	CATKONG SuPOWER   BEND-O	4x	$\frac{6}{0}$
967925800	CATKONG SuPOWER   BEND-O	4x	$\frac{8}{0}$
967925100	CATKONG SuPOWER   BEND-O	4x	$\frac{10}{0}$

## CATKONG SuPOWER TREBLE

**EN** You can rely on the extremely strong CATKONG SuPower TREBLE catfish triple in critical situations. This type is made using Nor-Temper technology, which means it is lighter than standard treble hooks and 30% stronger.

**SK** Na extrémne pevný sumcový trojháčik CATKONG SuPower TREBLE sa môžete spoliehať v kritických situáciách. Tento typ je vyhotovený pomocou technológie Nor-Temper, čo znamená, že je ľahší ako štandardné trojháčiky a o 30% pevnejší.

**HU** Az extrém erős CATKONG SuPower TREBLE hármass horogra bátran támaszkodhat a kritikus szituációkban. Ez a horog a Nor-Temper technológiával készülnek, ami azt jelenti, hogy könnyebb a standard horgoknál és 30% erősebb.

**RO** Pe cârligul triplu extrem de rezistent pentru somn CATKONG SuPower TREBLE vă puteți baza în situațiile critice. Acest tip este fabricat cu ajutorul tehnologiei Nor-Temper, ceea ce înseamnă, că este mai ușor decât cârligele triple standard și cu 30% mai rezistent decât.

**PL** W krytycznych sytuacjach możesz polegać na wyjątkowo wytrzymałej kotwicy CATKONG SuPower TREBLE. Ten typ kotwicy wykonany jest w technologii Nor-Temper, co oznacza, że jest lżejsza niż standardowe kotwice i o 30% mocniejsza.



OC:			
966102399	THE END Carp C-SHANK	4x	$\frac{5}{0}$
966102600	THE END Carp C-SHANK	3x	$\frac{6}{0}$
966102800	THE END Carp C-SHANK	2x	$\frac{8}{0}$



## CATKONG Catfish swivel



**EN** A series of CATKONG heavy-duty catfish swivels used as an accessory for making various types of rigs. You can choose from various sizes.

**SK** *Sumcové obratlíky CATKONG:* Sériá veľmi pevných sumcových obratlíkov CATKONG, ktoré slúžia ako príslušenstvo pre výrobu rôznych koncových zostáv. Na výber je niekoľko veľkostí.

**HU** *Harcsa forgó CATKONG:* A nagyon erős CATKONG forgók kiegészítőként szolgálnak a különféle végszerelékek készítéséhez. Számos méret közül választhat.

**RO** *Agrafă pentru somn CATKONG:* Seria de vârtejuri foarte rezistente pentru somn CATKONG, care servesc ca accesorii pentru confecționarea diferitor monturi de capăt. Sunt disponibile la alegere câteva dimensiuni.

**PL** *Krętlik sumowy CATKONG:* Seria ciężkich krętlików sumowych CATKONG wykorzystywanych jako akcesoria do produkcji różnego rodzaju zestawów. Możesz wybierać spośród różnych rozmiarów



OC:			
101000442	Catfish swivel CATKONG	10x	135g - 4/0
101000443	Catfish swivel CATKONG	10x	165g - 6/0

## CATKONG Catfish ring

**EN** A series of CATKONG strong split rings used as an accessory for making various types of catfish rigs. You can choose from various sizes.

**SK** Sériá pevnostných krúžkov CATKONG, ktoré slúžia ako príslušenstvo pre výrobu rôznych koncových zostáv pri love sumcov. Na výber je niekoľko veľkostí.

**HU** A CATKONG erős gyűrűk sorozata, kiegészítőként szolgálnak a harcsahorgászathoz használt különböző végszerelékek készítéséhez. Számos méret közül választhat.

**RO** Seria de inele rezistente CATKONG, care servesc ca accesorii pentru confecționarea diferitor monturi de capăt la pescuirea somnilor. Sunt disponibile la alegere câteva dimensiuni.

**PL** Seria mocnych kółek łącznikowych CATKONG wykorzystywanych jako akcesoria do produkcji różnego rodzaju przyponów sumowych. Możesz wybierać spośród różnych rozmiarów.



OC:			
101000444	Catfish ring CATKONG	10x	110kg - 12mm
101000445	Catfish ring CATKONG	10x	130kg - 12mm

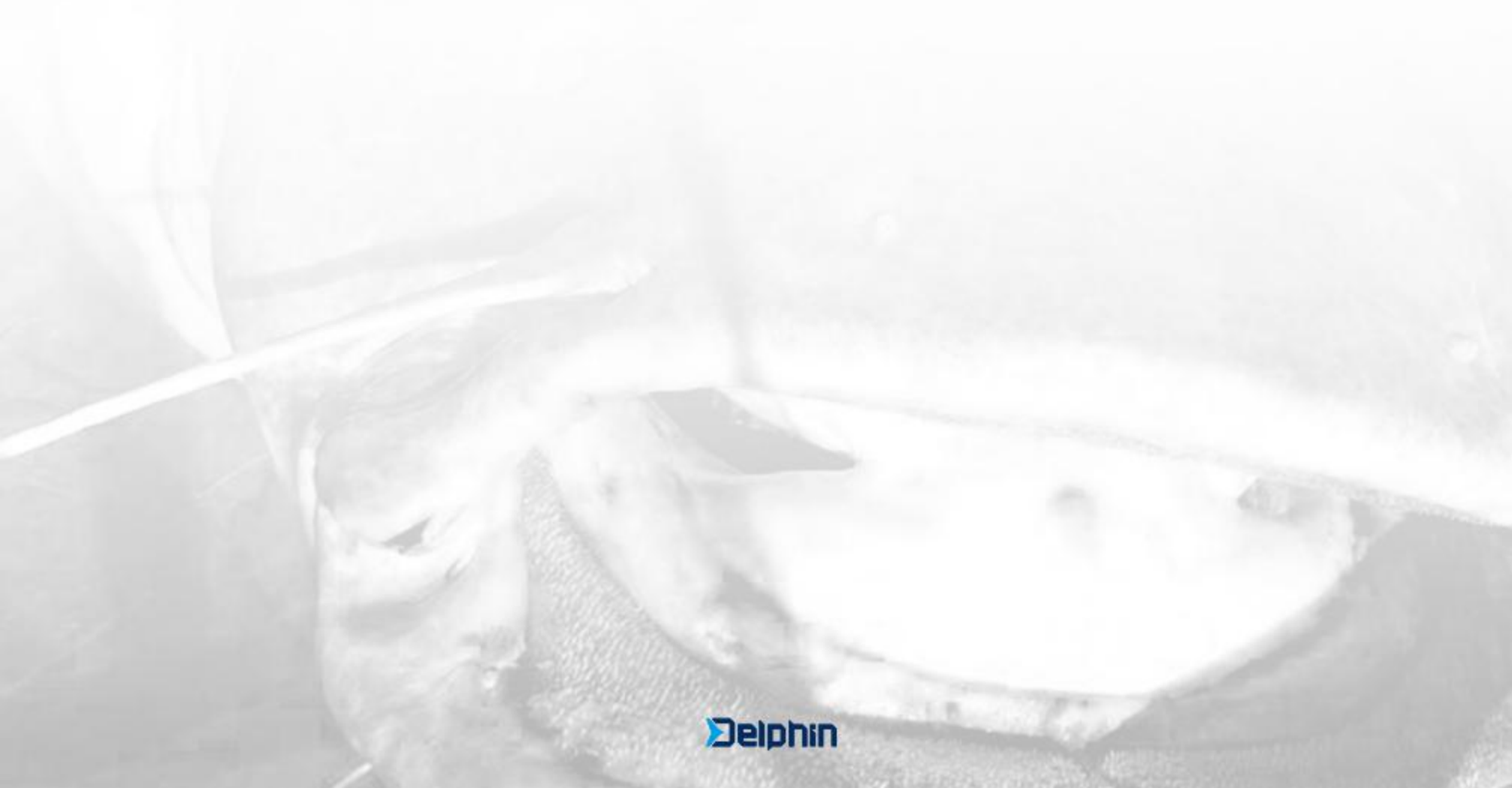



## Rolling Swivel | 7-10x



3/0	1/0	2	4	6	8	10	12
100	60	43	35	30	19	14	9

## Barrel Swivel | 10x



4	6	8	10	12	14
30	27	20	16	14	10

## Cross-Line Swivel | 10x

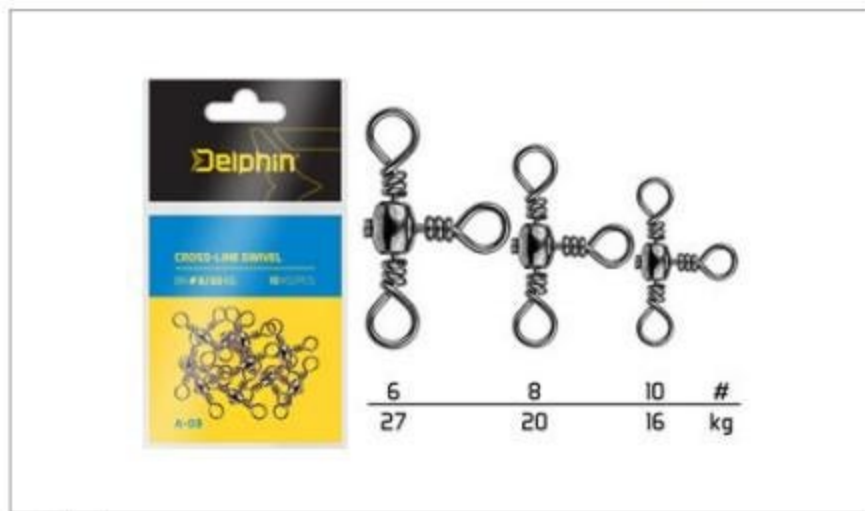

6	8	10
27	20	16

## High Speed Double Rolling Swivel | 10x



4	6	8	10	12	14
35	30	19	14	9	4

## Ball Bearing Swivel | 3x



65, 125 kg
------------

## Rolling Swivel with Fastlock Snap | 10x



4	6	8	10	12	14
11	9	8	8	5	4



## Rollings Swivel With Hooked Snap | 10x



#	4	6	8	10	12	14
kg	20	15	12	12	5	4

	4	6	8	10	12	14
	20	15	12	12	5	4

## Rolling Swivel With Crosslock Snap | 10x



#	4/0	2/0	1/0	1	2
kg	90	70	55	55	40

	4 / 0	2 / 0	1 / 0	1	2
	90	70	55	55	40

## Fastlock Snap | 10x



#	1	0	00	000
kg	9	8	5	4

	1	0	00	000
	9	8	5	4

## Fastlock Micro Snap | 10x

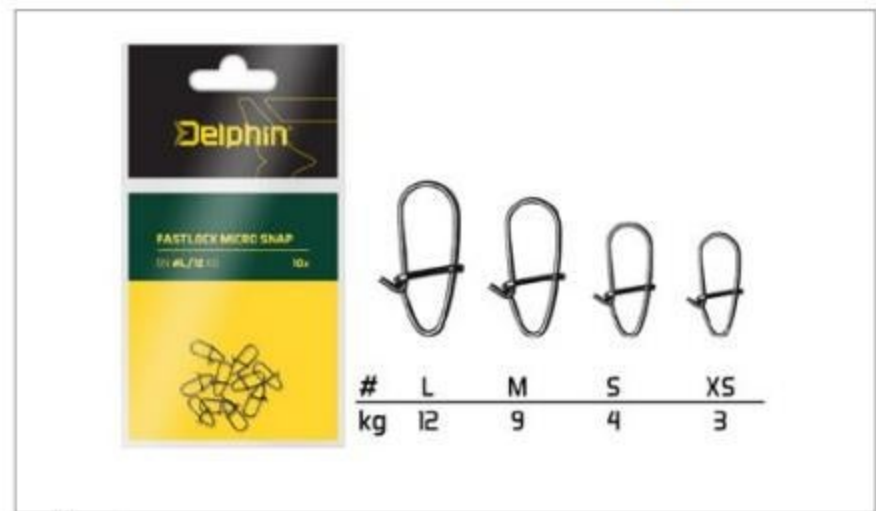

#	L	M	S	XS
kg	12	9	4	3

	L	M	S	XS
	12	9	4	3

## Crosslock Snap | 10x



#	1	0	00	000
---	---	---	----	-----

	1	0	00	000
--	---	---	----	-----

## Not a knot | 10x



#	XXL	M	S	XS
---	-----	---	---	----

	XS, S, M, XXL
--	---------------



## Inline Swivel With Rubber Stopper



5

## Inline Head Swivel With Interlock | 10x



5

## Rubber Stopper | Stick



L, M, S, SS, SSS, SSSS

## Rubber Stopper | Olive



L, M, S, SS, SSS, SSSS

## Single CRIMPS | 40x



1.6, 1.5, 1.2, 1.0 mm

## Rig crimps | 20x



0.8x1.7x8 / 1.2x2.6x8 mm



## Delphin FloatS | 3x



## Spinning quicksnap Q-SNAP | 10x



## FDR Glider | 5x



## FDR Quick | 5x



## Feeder runner with snap RUNNER | 10x





# Delphin Lead Shots | Soft



**EN** High quality and perfectly made shots packed in a practicable case with a dispenser. Different sizes and weights offered.

**SK Vyvažovacie olovká DELPHIN SOFT:** Vyvažovacie olovká vysokej kvality a bezchybného spracovania. Balené v praktickom obale s dávkovačom. V ponuke rôzne veľkosti a gramáže.

**HU Delphin ólomszett:** Magas minőségű és hibátlan kidolgozású kiegyensúlyozó ólom nehezekek. Praktikus csomagolásban adagolóval. Különböző méretben és súlyokban kaphatók.

**RO Plumbi mici Delphin SOFT:** Plumbi de echilibrare de înaltă calitate și cu prelucrare perfectă. Ambalați într-un ambalaj practic cu dozator. Diferite dimensiuni și gramajul în ofertă.

**PL Śrut ołowiany DELPHIN SOFT:** Ciężarki ołowiane o wysokiej jakości i bezbłędnym wykonaniu. Pakowane w praktyczne opakowanie z dozownikiem. Dostępne w różnych rozmiarach i gramaturze.

OC:		К ↕ ↕
965115040	Delphin SOFT LEAD SHOTS	70g / 0,2-1,25g
965115050	Delphin SOFT LEAD SHOTS	100g / 0,2-1,25g
965115350	Delphin SOFT LEAD SHOTS	100g / 0,25-1,8g
965115550	Delphin SOFT LEAD SHOTS	100g / 0,6-2,9g



## LEADS Pear With A Tube

**EN** Pear with a tube which is known and loved by all who love fishing with float. With this type of lead you can balance you end systems.

**SK Delphin LEADS Hruška s bužirkou:** Tvar hrušky s bužirkou pre lov na plávanú. S týmto typom dokážete vyvážiť vaše koncové montáže.

**HU Delphin LEADS Betétes körteóloom:** A közkedvelt körte forma betéttel, amelyet ismer minden úszós horgász. Ezzel a típussal pontosan ki tudja súlyozni szerelékét.

**RO Delphin LEADS Pară cu manșon:** Forma îndrăgită de pară cu manșon o cunosc toți iubitorii pescuitului la pluta. Cu acest tip reușim să echilibrăm precis monturile dumneavoastră de capăt.

**PL Delphin LEADS Gruszka z rurką:** Popularny kształt gruszki z rurką termokurczliwą do połowu z pływakiem. Pozwala na dokładne wyważenie zestawu końcowego.

OC:		📦	⚖️
965914002	Delphin LEADS Pear with tube	5x	2g
965914003	Delphin LEADS Pear with tube	5x	3g
965914004	Delphin LEADS Pear with tube	5x	4g

## LEADS Pear With Swivel

**EN** If you want to go feeder fishing and you have an area with food but longer casts would frighten away fish, you can use the pear with a swivel.

**SK Delphin LEADS Hruška s obrátlíkom:** Ak máte rozkrmené miesto, no ďalšie hádzanie s krmítkom by ryby plašilo, použite hrušku s obrátlíkom.

**HU Delphin LEADS Körteóloom forgóval:** Ha feederezik és már beetette a helyet és a kosárral való dobással már csak elijesztené a halakat, használja a körte ólomot forgóval.

**RO Delphin LEADS Pară cu vârtej:** Dacă pescuiți la feeder și aveți un loc de hrănire, dar aruncarea în continuare a hrăniturului ar speria peștii, utilizați para cu vârtej.

**PL Delphin LEADS Gruszka z krętlíkiem:** Jeśli chcesz łowić na feedera i masz podajnik z zanętą, ale dłuższe rzuty odstraszałyby ryby, możesz użyć gruszki z krętlíkiem.

OC:		📦	⚖️
965903003	Delphin LEADS Pear	5x	3g
965903005	Delphin LEADS Pear	5x	5g
965903007	Delphin LEADS Pear	5x	7g

## LEADS Hexagon With A Slot

**EN** This type of lead is especially good for fishing in rivers when the currents do not take it away from the fishing area.

**SK Delphin LEADS Šesthran s otvorom:** Tvar tohto olova je zvlášť vhodný pri love na riekach, kedy ho prúd neodplavuje z lovného miesta.

**HU Delphin LEADS Hatszög nyílással:** Formájából kifolyólag ez az ólom kiváló a folyóvízi horgászathoz, mert az áramlat nem viszi el a meghorgászott helyről.

**RO Delphin LEADS Hexagon cu orificiu:** Forma acestui plumb este deosebit de oportună pentru pescuitul în râuri, când curentul nu îl deplasează de la locul de pescuit.

**PL Delphin LEADS Hexagon with a slot:** Kształt tego ołowianego obciążnika jest szczególnie przydatny podczas połowu na rzekach, gdzie prąd nie przesuwa go z miejsca połowu.

OC:		📦	⚖️
965913010	Delphin LEADS Hexagon	5x	10g
965913015	Delphin LEADS Hexagon	5x	15g
965913020	Delphin LEADS Hexagon	5x	20g
965913025	Delphin LEADS Hexagon	5x	25g

LEADS  
FOR FISHING



OC:		📦	⚖️
965914005	Delphin LEADS Pear with tube	5x	5g
965914006	Delphin LEADS Pear with tube	5x	6g
965914007	Delphin LEADS Pear with tube	5x	7g
965914008	Delphin LEADS Pear with tube	5x	8g
965914010	Delphin LEADS Pear with tube	5x	10g



OC:		📦	⚖️
965903011	Delphin LEADS Pear	5x	11g
965903015	Delphin LEADS Pear	5x	15g
965903020	Delphin LEADS Pear	5x	20g
965903025	Delphin LEADS Pear	5x	25g



OC:		📦	⚖️
965913030	Delphin LEADS Hexagon	5x	30g
965913035	Delphin LEADS Hexagon	5x	35g
965913040	Delphin LEADS Hexagon	5x	40g
965913050	Delphin LEADS Hexagon	5x	50g
965913060	Delphin LEADS Hexagon	5x	60g



# LEADS Cut Bullets

**EN** The package consists of 20pcs of lead bullets cut exactly in the middle.

**SK Delphin LEADS Rezané bročky:** Balenie obsahuje 20 kusov olovených bročkov rezaných presne v polovici.

**HU Delphin LEADS Sörét ólom:** Minden csomagolás 20 darab vágott sörét ólmot tartalmaz.

**RO Delphin LEADS Bile crestate:** Pachetul conține 20 bucăți bile de plumb crestate exact la mijloc.

**PL Delphin LEADS śrut cięcie** Opakowanie zawiera 20 sztuk ciężarków ołowianych wyciętych dokładnie w połowie.

OC:			
965116005	Delphin LEADS Cut bullets	20x	0,5g
965116010	Delphin LEADS Cut bullets	20x	1,0g

LEADS  
FOR FISHING



OC:			
965116015	Delphin LEADS Cut bullets	20x	1,5g
965116020	Delphin LEADS Cut bullets	20x	2,0g
965116025	Delphin LEADS Cut bullets	20x	2,5g

# LEADS Olive With A Slot

**EN** Lead in the shape of olive which can mainly be used for equilibrating the float or for making predators systems when fishing for live fish bait.

**SK Delphin LEADS Oliva s otvorom:** Olovená záťaž v tvare olivy sa využíva najmä na dovažovanie plavákov, či tvorbu dravcových montáží pri love na rybkú.

**HU Delphin LEADS Oliva nyílással:** Oliva formájú ólom, amelyet főleg az úszók kisúlyozására, vagy a ragadozóhalas szerelékekhez használnak.

**RO Delphin LEADS Măslină cu orificiu:** Greutatea din plumb cu formă de măslină se utilizează în special pentru îngrunarea plutelor sau pentru crearea monturilor pentru răpitoare în cazul pescuitului la peștișor.

**PL Delphin LEADS Oliwka z otworem:** Ołowiany obciążnik w kształcie oliwki jest używany głównie do obciążania pływaków, czy do komponowania zestawu na drapieżne ryby.

OC:			
965911002	Delphin LEADS Olive	5x	2,5g
965911004	Delphin LEADS Olive	5x	4g
965911005	Delphin LEADS Olive	5x	5g
965911006	Delphin LEADS Olive	5x	6g
965911008	Delphin LEADS Olive	5x	8g



OC:			
965911010	Delphin LEADS Olive	5x	10g
965911015	Delphin LEADS Olive	5x	15g
965911020	Delphin LEADS Olive	5x	20g
965911025	Delphin LEADS Olive	5x	25g
965911030	Delphin LEADS Olive	5x	30g
965911040	Delphin LEADS Olive	5x	40g

# LEADS Ball With A Slot

**EN** Colourless running lead in the shape of ball is great for making montages for floating fishing or fishing for predators with live fish baits.

**SK Delphin LEADS Gulička s otvorom:** Nefarbené priebežné olovo v tvare gule je vhodné na vyhotovenie montáží pri plávanej či pri love dravcov na rybkú.

**HU Delphin LEADS Golyó nyílással:** Színezetlen lyukas gömbölm az úszós szerelék gyors besúlyozására, vagy ragadozó halak horgászásánál élő halak besúlyozására.

**RO Delphin LEADS Bilă cu orificiu:** Plumbul găurit nevopsit sub formă de bilă este adecvat pentru confecționarea monturii plutitoare sau la capturarea răpitorului cu peștișorul.

**PL Delphin LEADS Kółka z otworem:** Bezbarwny ciężarek ołowiany w kształcie kuli można zamontować na rybkę podczas połowu drapieżnych ryb.

OC:			
965902003	Delphin LEADS Ball	5x	3g
965902005	Delphin LEADS Ball	5x	5g
965902008	Delphin LEADS Ball	5x	8g
965902012	Delphin LEADS Ball	5x	12g

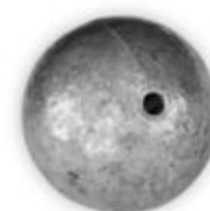

OC:			
965902018	Delphin LEADS Ball	5x	18g
965902022	Delphin LEADS Ball	5x	22g
965902030	Delphin LEADS Ball	5x	30g
965902040	Delphin LEADS Ball	5x	40g



# Lead Tear

**EN** High quality lead, its surface is covered with a permanent powder-colour which prevents glints and releasing unwanted substances into water.

**SK Olovená záťaž SLZA:** Povrchová úprava záťaže vysoko trvácnu práškovou farbou zabraňuje odleskom a uvoľňovaniu nežiadúcich látok do vody. Osadená je obratlíkom pre vytváranie pevných alebo priebežných koncových zostáv.

**HU Ólom KÖNNYCSEPP:** A nehezék porszört felületkezelése megakadályozza a visszaverődéseket és a nem kívánt anyagok vízbe történő kioldódását. Forgóval rendelkezik fix vagy csúszó végszerelékek készítéséhez.

**RO Plumb tip lacrimă:** Finisajul de suprafață a plumbului cu vopsea cu pulberi cu durabilitate ridicată împiedică reflexiile și eliberarea substanțelor nedorite în apă. Este echipat cu vârtej pentru crearea monturilor fixe sau mobile de capăt.

**PL Ciężarek SLZA:** Dopracowany ołowiany ciężarek. Pokryty specjalną powłoką proszkową, nie pozwalającą przedostawać się do wody substancjom mogącym odstraszyć okazy.



50g, 60g, 70g, 80g, 90g, 100g, 120g

# Lead Tear | Tube

**EN** High quality lead, its surface is covered with a permanent powder-colour which prevents glints and releasing unwanted substances into water.

**SK Olovená záťaž SLZA s bužirkou:** Kvalitne opracovaná olovená záťaž. Osadená je 45cm bužirkou, ktorá bráni zamotaniu koncovej zostavy počas nahadzovania, alebo vyťahovania z vody.

**HU Ólom KÖNNYCSEPP szilikoncsővel:** Minőségi kivitelű ólom nehezék. A 45 cm védőtubus megakadályozza a végszerelék összegubancolódását bedobás vagy kihúzás közben.

**RO Plumb tip lacrimă cu tub:** Plumb prelucrat calitativ. Este echipat cu un manșon de 45cm care împiedică încâlcirea monturii de capăt în timpul aruncării, sau tragerii din apă.

**PL Ciężarek SLZA z rurką:** Dopracowany ołowiany ciężarek. Pokryty specjalną powłoką proszkową, nie pozwalającą przedostawać się do wody substancjom mogącym odstraszyć okazy.



50g, 60g, 70g, 80g, 90g, 100g, 120g

# Lead Cat Fish

**EN** Do posledného detailu kvalitne prepracovaná olovená záťaž povrchovo upravená práškovou farbou pre vyššiu odolnosť.

**SK Olovená záťaž CAT FISH:** High quality lead, its surface is covered with a powder-colour for better resistance.

**HU Ólom CAT FISH:** Minden részletében minőségi kidolgozású ólom nehezék porszört bevonattal a nagyobb ellenálló képességért.

**RO Plumb somn:** Plumb prelucrat calitativ până la ultimul detaliu finisat la suprafață cu vopsea cu pulberi pentru rezistență ridicată.

**PL Ciężarek CAT FISH:** Ołowiany ciężarek, którego powierzchnia jest szczególnie wykończona specjalną powłoką z lakieru proszkowego, co zwiększa jej trwałości.



100g, 150g, 200g, 250g



# Lead Barbed

**EN** High quality lead, its surface is covered with a permanent powder-colour which prevents glints and releasing unwanted substances into water.

**SK Olovená záťaž BARBED:** Kvalitne opracovaná olovená záťaž. Povrchová úprava záťaže vysoko trvácnu práškovou farbou zabraňuje odleskom a uvoľňovaniu nežiadúcich látok do vody.

**HU Ólom BARBED:** Minőségi kivitelű ólom nehezék. A nehezék porszórt felületkezelése megakadályozza a visszaverődéseket és a nem kívánt anyagok vízbe történő kioldódását.

**RO Plumb cu agrafă BARBED:** Plumb prelucrat calitativ. Finisajul de suprafață a plumbului cu vopsea cu pulberi cu durabilitate ridicată împiedică reflexiile și eliberarea substanțelor nedorite în apă.

**PL Ciężarek BARBED:** Dopracowany ołowiany ciężarek. Pokryty specjalną powłoką proszkową, nie pozwalającą przedostawać się do wody substancjom mogącym odstraszyć okazy.



# Lead Barbed | Full

**EN** High quality lead, its surface is covered with a permanent powder-colour which prevents glints and releasing unwanted substances into water.

**SK Olovená záťaž BARBED plná:** Kvalitne opracovaná olovená záťaž. Povrchová úprava záťaže vysoko trvácnu práškovou farbou zabraňuje odleskom a uvoľňovaniu nežiadúcich látok do vody.

**HU Ólom BARBED tömött:** Minőségi kivitelű ólom nehezék. A nehezék porszórt felületkezelése megakadályozza a visszaverődéseket és a nem kívánt anyagok vízbe történő kioldódását.

**RO Plumb BARBED plin:** Plumb prelucrat calitativ. Finisajul de suprafață a plumbului cu vopsea cu pulberi cu durabilitate ridicată împiedică reflexiile și eliberarea substanțelor nedorite în apă.

**PL Ciężarek BARBED pełny:** Dopracowany ołowiany ciężarek. Pokryty specjalną powłoką proszkową, nie pozwalającą przedostawać się do wody substancjom mogącym odstraszyć okazy.



# Lead Barbed | Protector

**EN** High quality lead, its surface is covered with a permanent powder-colour which prevents glints and releasing unwanted substances into water.

**SK Olovená záťaž BARBED s protektorom:** Kvalitne opracovaná olovená záťaž. Povrchová úprava záťaže vysoko trvácnu práškovou farbou zabraňuje odleskom a uvoľňovaniu nežiadúcich látok do vody.

**HU Ólom BARBED gumiharanggal:** Minőségi kivitelű ólom nehezék. A nehezék porszórt felületkezelése megakadályozza a visszaverődéseket és a nem kívánt anyagok vízbe történő kioldódását.

**RO Plumb BARBED cu protecție:** Plumb prelucrat calitativ. Finisajul de suprafață a plumbului cu vopsea cu pulberi cu durabilitate ridicată împiedică reflexiile și eliberarea substanțelor nedorite în apă.

**PL Ciężarek BARBED z ochraniaczem:** Dopracowany ołowiany ciężarek. Pokryty specjalną powłoką proszkową, nie pozwalającą przedostawać się do wody substancjom mogącym odstraszyć okazy.





## Feeder PROFES



**EN** Professional square shaped Delphin Profes feeder.  
**SK** Profesionálne feedrové krmítko Delphin Profes hranatého tvaru.  
**HU** Szögletes formájú Delphin Profes feeder kosarak.  
**RO** Hrănitör feeder profesional Delphin Profes forma cu colțuri.  
**PL** Profesjonalny feederowy koszyk zanętowy Delphin Profes.

	26x26x44mm
	10g, 15g, 20g, 25g, 30g, 35g, 40g, 45g, 50g, 60g, 70g, 80g, 100g, 130g, 170g

## Feeder PROFES | MAXI



**EN** Professional square shaped Delphin Profes MAXI feeder.  
**SK** Profesionálne feedrové krmítko Delphin Profes MAXI hranatého tvaru.  
**HU** Szögletes formájú Delphin Profes MAXI feeder kosarak.  
**RO** Hrănitör feeder profesional Delphin Profes MAXI forma cu colțuri.  
**PL** Profesjonalny feederowy koszyk zanętowy Delphin Profes MAXI

	38x26x44mm
	20g, 30g, 40g, 50g, 60g, 80g, 130g

## Feeder PROFES | MINI



**EN** Professional square shaped Delphin Profes MINI feeder.  
**SK** Profesionálne feedrové krmítko Delphin Profes MINI hranatého tvaru.  
**HU** Szögletes formájú Delphin Profes MINI feeder kosarak.  
**RO** Hrănitör feeder profesional Delphin Profes MINI forma cu colțuri.  
**PL** Profesjonalny feederowy koszyk zanętowy Delphin Profes MINI.

	26x20x44mm
	10g, 20g, 30g, 40g

## Feeder PROFES | SPEED



**EN** More aerodynamic model of favoured feeder.  
**SK** Aerodynamickejší model oblúbeného feedrového krmítka.  
**HU** Aerodinamikusabb modell a kedvelt feeder etetőkosárból.  
**RO** Modelul mai aerodinamic al hrănitörului îndrăgit feeder.  
**PL** Bardziej aerodynamiczny model popularnego feederowego koszyka

	38x26x44mm
	20g, 30g, 40g

## Feeder PROFES | RIVER

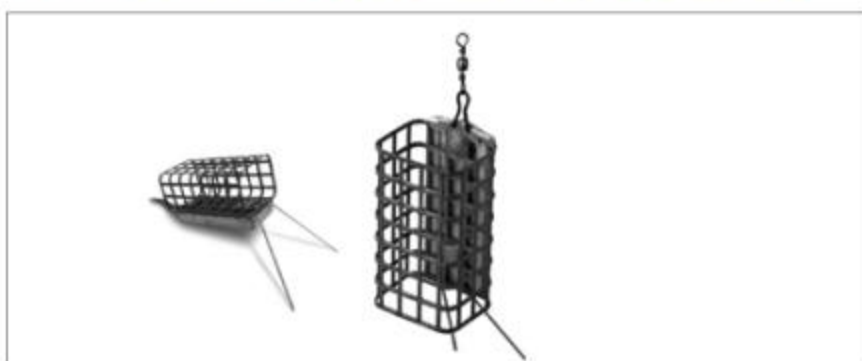

**EN** Professional square shaped Delphin Profes RIVER feeder.  
**SK** Profesionálne feedrové krmítko Delphin Profes RIVER hranatého tvaru.  
**HU** Szögletes formájú Delphin Profes RIVER feeder kosarak.  
**RO** Hrănitör feeder profesional Delphin Profes RIVER forma cu colțuri.  
**PL** Profesjonalny model popularnego feederowego koszyka zanętowego.

	26x20x44mm
	30g, 40g, 50g, 60g

## Feeder PRO



**EN** A professional feeder of cylindrical shape Delphin PRO.  
**SK** Profesionálne feedrové krmítko Delphin PRO valcovitého tvaru.  
**HU** Delphin PRO henger formájú professzionális feeder kosár.  
**RO** Hrănitör feeder profesional Delphin MINI forma cilindrică.  
**PL** Profesjonalny koszyczek o okrągłym kształcie Delphin PRO.



	30x45mm
	10g, 15g, 20g, 25g, 30g, 35g, 40g, 45g, 50g, 60g



## Wire Feeder | **Round**



**SK** Drôtené krmítka okrúhle  
**HU** Kerek merev huzalos etetőkosár  
**RO** Coșuleț rotund din sârmă  
**PL** Druciany koszyczek okrągły

 25x20mm, 33x26mm, 45x30mm  
 10g, 20g, 30g, 40g, 50g, 60g

## Ribbed feeder



**SK** Olovené krmítka vrúbkované farbené  
**HU** Ólom kosár bemélyedésekkel festett  
**RO** Momitor plumb Delphin vopsit  
**PL** Koszyczek ołowiany ząbkowany barwiony

 40, 50, 60, 70, 80, 90, 100g

## Nylon feeder | **D-STANCE**



**EN** Nylon feeder D-STANCE is designed for long casts.  
**SK** Nylonové krmidlo D-STANCE je určené na ďaleké nahadzovanie.  
**HU** D-STANCE műanyag etetőkosár a nagy dobásokra lett tervezve.  
**RO** D-STANCE este destinat pentru aruncări la distanțe mari.  
**PL** Nylonowy koszyk zanętowy D-STANCE jest przeznaczony do dalekich wyrzutów.

 37x30mm  
 20g, 30g, 40g, 50g, 60g

## Nylon feeder | **PELLET**



**EN** Multifunctional and it comes up really fast when being pulled off.  
**SK** Je multifunkčné a pri sťahovaní ide veľmi rýchlo k hladine.  
**HU** Kihúzáskor a kosár gyorsan jut a felszínre.  
**RO** Este multifuncțional și la tragere merge foarte repede spre nivelul apei.  
**PL** Jest wielofunkcyjny, a podczas holu, szybko wyłania się na powierzchnię.

 44x35mm  
 30g, 40g, 50g

## Lead feeder with tube



**SK** Olovené krmítka s trubičkou  
**HU** Ólmos távdobó kosár  
**RO** Momitor plumb cu tub  
**PL** Koszyczek na rurce

 20, 30, 40, 50, 60g

## Feeder **WING** | **Tube**



**EN** Lead feeder designed for the best adhesion of feeder paste.  
**SK** Olovené krmítka vyznačujúce sa veľmi dobrou priľnavosťou pasty.  
**HU** Ólomkosár melyet a paszta igen jó tapadása jellemez.  
**RO** Hrănițoare din plumb care se remarcă printr-o aderență f. bună a pastei  
**PL** Najwyższej jakości koszyczek przeznaczony do łowienia metod feeder.

 60g, 80g



## Ribbing Feeder | Tube



**SK** Rebrikové krmítko s trubičkou  
**HU** Bordás távdobó kosár  
**RO** Momitor striat cu tub  
**PL** Koszyczek na rurce

 20, 30, 40, 50, 60g

## Ribbing Feeder | Zinc



**SK** Rebrikové krmítko s trubičkou zinkované  
**HU** RIBBING FEEDER with a tube - zinc  
**RO** Momitor striat cu tub - zinc  
**PL** Koszyczek na rurce - ocynkowany

 20g, 30g, 40g, 50g, 60g

## Feeder WING | Swivel



**EN** Lead feeder designed for the best adhesion of feeder paste.  
**SK** Olovené krmítka vyznačujúce sa veľmi dobrou priľnavosťou pasty.  
**HU** Ólomkosár melyet a paszta igen jó tapadása jellemez.  
**RO** Hrănitoare din plumb care se remarcă printr-o aderență f. bună a pastei  
**PL** Koszyczek ołowiany przeznaczony do lepszej przyczepności zanęty.

 60g, 80g

## Feeder WING | Protector



**EN** Lead feeder designed for the best adhesion of feeder paste.  
**SK** Olovené krmítka vyznačujúce sa veľmi dobrou priľnavosťou pasty.  
**HU** Ólomkosár melyet a paszta igen jó tapadása jellemez.  
**RO** Hrănitoare din plumb care se remarcă printr-o aderență f. bună a pastei  
**PL** Koszyczek ołowiany przeznaczony do lepszej przyczepności zanęty.

 60g, 80g





## MAGMA MTD | Form



**EN** Ideal form for filling method feeders.  
**SK** Ideálna forma pre plnenie method feedrových krmítok.  
**HU** Ideális töltő method feeder etetőkosár töltéséhez.  
**RO** Forma ideală pentru umplerea hrănitoarelor method feeder.  
**PL** Idealna foremka do wypełniania koszyków zanętowych

OC:

930042099 Delphin MAGMA MTD Form

## MAGMA MTD | Set



**EN** Top-quality feeder designed for successful fishing with feeder method.  
**SK** Špičkové krmítka pre úspešný lov na method feeder.  
**HU** Kiváló minőségű etetőkosár hatékony feeder horgászathoz.  
**RO** Momitoare de vârf pentru pescuitul la method feeder.  
**PL** Najwyższej jakości koszyczek przeznaczony do łowienia metod feeder.

OC:

930042010 Delphin MAGMA MTD Set 20g + 30g + 40g + 50g

## MAGMA MTD | Feeder 2x Feeder Tubes



**EN** Top-quality feeder designed for successful fishing with feeder method.  
**SK** Špičkové krmítka pre úspešný lov na method feeder.  
**HU** Kiváló minőségű etetőkosár hatékony feeder horgászathoz.  
**RO** Momitoare de vârf pentru pescuitul la method feeder.  
**PL** Najlepsze kosze zanętowe do połowu techniką feeder.



20g, 30g, 40g, 50g



**SK** Trubičky feeder Delphin small style  
**HU** Gubancgátló feeder Delphin small style  
**RO** Vârfuri Feeder Delphin  
**PL** Rurka antysplątaniowa feeder Delphin small style

OC:

OC:		📦	↕
935001055	Delphin Feeder tubes	3x	55mm
935001085	Delphin Feeder tubes	3x	85 mm

## Delphin SPRING



**EN** Feeder tubes SPRING are made of softened plastic.  
**SK** Feedrové trubičky typu "SPRING" z mäkkého plastu.  
**HU** A SPRING feeder gubancgátló csövek lágyított műanyagból.  
**RO** Tuburi feeder tip "SPRING" din plastic înmuiat.  
**PL** Rurki antysplątaniowe typu „SPRING” są ze zmiękczonego sztucznego

OC:

OC:		📦	↕
935001218	Delphin Feeder tubes SPRING	5x	180mm
935001221	Delphin Feeder tubes SPRING	5x	210mm
935001227	Delphin Feeder tubes SPRING	5x	270mm

## Delphin FDR-T



**EN** Feeder tubes FDR-T are made of softened plastic.  
**SK** Feedrové trubičky typu "FDR-T" z mäkkého plastu.  
**HU** A FDR-T feeder gubancgátló csövek lágyított műanyagból.  
**RO** Tuburi feeder tip "FDR-T" din plastic înmuiat.  
**PL** Rurki antysplątaniowe typu „FDR-T” są ze zmiękczonego sztucznego.

OC:

OC:		📦	↕
935002018	Delphin Feeder tubes FDR-T	5x	180mm
935002020	Delphin Feeder tubes FDR-T	5x	200mm
935002022	Delphin Feeder tubes FDR-T	5x	220mm



## Q-METHOD | 10x



SK Rýchlovýmenný systém nadväzov Delphin Q-METHOD  
HU Delphin Q-METHOD előke gyors kapocs  
RO Conector rapid Delphin Q-METHOD  
PL Metoda szybkiej wymiany Delphin Q-METHOD



SS

S

## Q-STOP



SK Nekonečná zarážka Delphin Q-STOP / transparentná+oranžová  
HU Delphin Q-STOP stopper / átlátszó+narancsszínű  
RO Opritoare rapide Delphin Q-STOP / transparent+portocaliu  
PL Stopereki Q-STOP / transparenty+pomarańczowy



7mm transparent + orange

## Q-STOP



SK Nekonečná zarážka Delphin Q-STOP / žltá + ružová  
HU Delphin Q-STOP stopper / sárga + rózsaszín  
RO Opritoare rapide Delphin Q-STOP / galben+ roz  
PL Stopereki Q-STOP / żółty+różowy



7mm yellow + pink

## STINGER | 10x



SK Nástrahový osteň Delphin STINGER / čierny  
HU Delphin STINGER csalitüske / fekete  
RO Spin de momelă Delphin STINGER / negru  
PL Piny Delphin STINGER / czarny



7, 10, 15 mm

## STINGER+ | 10x



SK Nástrahový osteň Delphin STINGER+ so silikónovým krúžkom / čierny  
HU Delphin STINGER csalitüske+ szilikonkarikával / fekete  
RO Spin de momelă Delphin STINGER cu inel de silicon / negru  
PL Piny Delphin STINGER + z silikonowym łącznikiem / czarny



7, 10, 15 mm



## FLR Quickstop



**SK** Nadväzec Delphin FLR Quickstop  
**HU** Delphin FLR Quickstop kötött horog  
**RO** Montură Delphin FLR Quickstop  
**PL** Przypony włosowe Delphin FLR Quickstop

OC:			
101000250	Delphin FLR Quickstop	1x	8cm
101000252	Delphin FLR Quickstop	1x	12cm

## FLR Loop



**SK** Nadväzec Delphin FLR Loop  
**HU** Delphin FLR Loop kötött horog  
**RO** Montură Delphin FLR Loop  
**PL** Przypony włosowe Delphin FLR Loop

OC:			
101000254	Delphin FLR Loop	1x	8cm
101000256	Delphin FLR Loop	1x	12cm

## FLR Sting



**SK** Nadväzec Delphin FLR Sting  
**HU** Delphin FLR Sting kötött horog  
**RO** Montură Delphin FLR Sting  
**PL** Przypony włosowe Delphin FLR Sting

OC:			
101000258	Delphin FLR Sting	1x	8cm
101000260	Delphin FLR Sting	1x	12cm

## Proxi 8 Quickstop



**SK** Nadväzec Delphin Proxi 8 Quickstop  
**HU** Delphin Proxi 8 Quickstop kötött horog  
**RO** Montură Delphin Proxi 8 Quickstop  
**PL** Przypony włosowe Delphin Proxi 8 Quickstop

OC:			
101000251	Delphin Proxi 8 Quickstop	1x	8cm
101000253	Delphin Proxi 8 Quickstop	1x	12cm

## Proxi 8 Loop



**SK** Nadväzec Delphin Proxi 8 Loop  
**HU** Delphin Proxi 8 Loop kötött horog  
**RO** Montură Delphin Proxi 8 Loop  
**PL** Przypony włosowe Delphin Proxi 8 Loop

OC:			
101000255	Delphin Proxi 8 Loop	1x	8cm
101000257	Delphin Proxi 8 Loop	1x	12cm

## Proxi 8 Sting



**SK** Nadväzec Delphin Proxi 8 Sting  
**HU** Delphin Proxi 8 Sting kötött horog  
**RO** Montură Delphin Proxi 8 Sting  
**PL** Przypony włosowe Delphin Proxi 8 Sting

OC:			
101000259	Delphin Proxi 8 Sting	1x	8cm
101000261	Delphin Proxi 8 Sting	1x	12cm



# Delphin **KNOTTY**

**EN** Delphin KNOTTY is a handy line knotter. From now on, every single knot will be perfect, doesn't matter if it's braid or line. On the opposite end, you will find a useful hook remover.

**SK** Delphin KNOTTY je praktická pomôcka určená pre viazanie slučiek. Odteraz bude každá slučka dokonalá a nezáleží na tom, či použijete vlasec alebo šnúrku. Knotty je na druhom konci vybavený aj praktickým vyberačom háčikov.

**HU** A Delphin KNOTTY egy praktikus segédeszköz hurkok kötésére. Ezen túl minden hurok tökéletes lesz és nem számít, hogy damilt vagy fonott zsinórt használt. A KNOTTY másik végén egy praktikus horogszabadító van.

**RO** Delphin KNOTTY este o ustensilă practică destinată pentru legarea nodurilor. De acum fiecare nod va fi perfect indiferent dacă veți utiliza firul sau șnurul. Knotty este dotat la celălalt capăt și cu o ustensilă practică pentru scoaterea cârligelor.

**PL** Delphin KNOTTY to poręczny przyrząd do robienia pętelek. Od teraz każda pętela będzie idealna, bez względu na to, czy będzie to plecionka, czy żyłka. Po przeciwnej stronie znajdziesz przydatny przyrząd do usuwania haczyków.

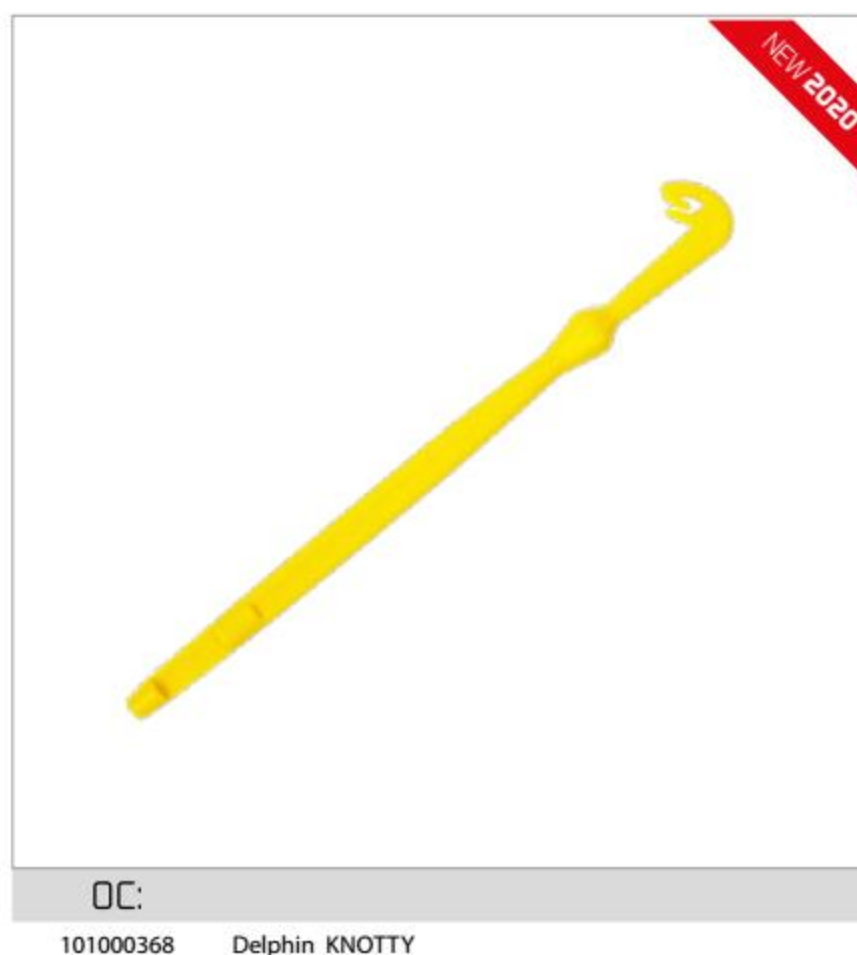

OC:

101000368

Delphin KNOTTY

# Delphin **HOOKY**

**EN** Delphin HOOKY is a clever designed hook remover equipped with a knot picker. HOOKY is used for gentle removal of hooks after catching fish. Made of two separate parts which can be easily joined together.

**SK** Delphin HOOKY je dômyselne navrhnutá pomôcka na šetrné vyberanie háčikov uloveným rybám. Pozostáva z dvoch častí, ktoré jednoducho spojíte zasunutím jednej časti do druhej.

**HU** A Delphin HOOKY egy ötletesen megtervezett segédeszköz, mely segítségével kíméletesen tudja a horgot kiszabadítani a fogott halból. Két részből áll, melyeket egyszerűen egymásba tol. Ha a két részt szétveszi akkor az egyik rész végén talál egy csomóbontót.

**RO** Delphin HOOKY este o ustensilă ingenios proiectată pentru scoaterea cu grijă a cârligelor de la peștii capturați. Constă din două părți pe care le îmbinați într-un mod simplu prin introducerea unei părți în cealaltă. Când le desfaceți, atunci găsiți la capătul uneia dintre piese și ustensila pentru desfacerea nodurilor.

**PL** Delphin HOOKY to sprytnie zaprojektowany przyrząd do usuwania haczyków wyposażony w selektor węzłów. HOOKY służy do delikatnego usuwania haczyków po złowieniu ryb. Wykonany z dwóch oddzielnych części, które można łatwo połączyć.



OC:

101000369

Delphin HOOKY



# Delphin MARSHMALLOW | Micro



**EN** The combination of brilliant colour together with a nice scent enables us to create this great floating fishing lure. It can be fitted into a hook as well as on to hair montage. It is ideal for feeder or carp fishing, it perfectly sticks to your hook even in a fast floating river. It is biologically completely decomposable. It is not designed for fish feeding as well as not for human consumption!

**SK** Kombinácia brilantnej farby a kvalitnej vône umožnila vytvoriť túto výbornú umelú plávajúcu nástrahu. Môže sa upevňovať na háčik, ako aj na vlasovú montáž. Je ideálna pri love na feeder, či love kaprov. Výborne drží na háčiku aj v prúdiacej vode. Biologicky kompletne odbúrateľná! Nie je určená ako krmná zmes! Nie je určená pre ľudskú konzumáciu!

**HU** A briliáns szín és a minőségi illat ötvözése tette lehetővé e úszó műcsali létrehozását. Horogra és hajszálelőkére is rögzíthető. Feeder vagy pontyozó horgászathoz alkalmas. Áramló vízben is kiválóan tart. Biológiaiilag teljes mértékben lebomló anyag! Nem használható etetőkeveréként! Emberi fogyasztásra nem alkalmas!

**RO** Combinarea vopselei briliant și mirosului de calitate a permis crearea acestei momeli excelente artificiale, plutitoare. Se poate fixa pe cârlig, ca și pe un montaj de fir. Este ideală la pescuitul feeder, sau la pescuirea crapilor. Stă bine pe cârlig și în apă curgătoare. Este complet degradabilă! Nu este destinată ca amestec de hrănit! Nu este destinat pentru consum uman!

**PL** Połączenie najwyższej jakości aromatów oraz niezwykle dobrze widocznych barwników pozwoliło uzyskać niesamowicie łowną przynętę wędkarską. Przynęta miękka o konsystencji pianki, wyjątkowo skuteczna w trakcie połowu techniką feederową lub na karpie i leszczce. Dobrze trzyma się na haczyku nawet przy silniejszym prądzie wody. Ulega całkowitej biodegradacji. Nie jest przeznaczony jako mieszanka paszowa! Nie do spożycia przez ludzi!

OC:		🍷	🍷
825001051	Delphin Micro MARSHMALLOW	garlic	🟢
825001052	Delphin Micro MARSHMALLOW	corn	🟡
825001055	Delphin Micro MARSHMALLOW	vanilla	⬜
825001056	Delphin Micro MARSHMALLOW	cheese	🔴
825001057	Delphin Micro MARSHMALLOW	honey	🟡
825001058	Delphin Micro MARSHMALLOW	strawberry	🔴
825001059	Delphin Micro MARSHMALLOW	anise	🟤
825001060	Delphin Micro MARSHMALLOW	fish	🔵







EN Battery  
SK Napájanie  
HU Tápegység  
RO Alimentare  
PL Typ baterii



EN Light color  
SK Farba svetla  
HU Fény színe  
RO Culoarea luminii  
PL Typ baterii



EN Number of fixed compartments  
SK Počet pevných priehradok  
HU Fix rekeszek száma  
RO Numărul pereților separatori fixe  
PL Liczba stałych przegród



EN Number of removable compartment walls  
SK Počet vkladateľných prepážok  
HU Opcionális válaszfalak  
RO Numărul separatoarelor introductibile  
PL Liczba zmiennych przegród

# FISHERMEN'S GEAR

Vybavenie rybára

Horgász kellékek

Accesorii pentru pescari

Akcesoria wędkarskie



# Delphin THROWER



**EN** Ultra - light and very resistant throwing stick THROWER designed by Slovak brand Delphin for unbeatable price. Thanks to its unique shape you can easily reach really long casts.

**SK** Ľahká a veľmi odolná vrhacia tyč od slovenskej značky za bezkonkurenčnú cenu. Vďaka unikátnemu tvaru s ním dosiahnete bez problémov aj naozaj dlhé hody.

**HU** A szlovákiai gyártmányú, könnyű és rendkívül ellenálló dobókar verhetetlen áron kapható. Egyedülálló alakjának köszönhetően valóban hosszú dobásokat érhet el vele.

**RO** O tijă de aruncare foarte ușoară și rezistentă de la marca slovacă la un preț fără concurență. Datorită formei unice obțineți cu ea fără probleme aruncări chiar foarte lungi.

**PL** Lekka i bardzo wytrzymała rura zanętowa słowackiej marki w bezkonkurencyjnej cenie. Dzięki unikalnemu kształtowi można bez problemu uzyskać naprawdę długie rzuty.



OC:		↕
830900601	Delphin SHOWER	up to 20cm
830900605	Delphin SHOWER	up to 24cm

# Delphin SHV

**EN** Feeding shovel Delphin SHV is a great helper for feeding. This two-piece shovel consists of a handle (45cm) and a ladle and it can be taken into pieces thanks to its resistant thread.

**SK** Krmna lopatka Delphin SHV je výborným pomocníkom na zakrmovanie. Táto dvojdielna lopatka, ktorá sa delí na rúčku (45cm) a naberačku, je rozoberateľná vďaka odolnému závitú.

**HU** A Delphin SHV etetőlapát kiváló segédeszköz etetéshez. A nyélből (45 cm) és kanálból álló kétrészes lapát az ellenálló menetnek köszönhetően szétszedhető.

**RO** Lopățița pentru hrănit Delphin SHV este un accesoriu excelent pentru hrănire. Această lopățiță pentru hrănit, care se împarte în mâner (45cm) și partea de încărcare, este demontabilă datorită unui filet rezistent.

**PL** Łyżka zanętowa Delphin SHV jest bezcenną pomocą podczas nęcenia. Dwudzielna łyżka składa się z rączki (45cm) i szufli, którą można zdjąć.



OC:		↕
830900700	Delphin SHV	71 cm
830900710	Delphin SHV WIDE	65 cm

# Delphin TARGET

**EN** Shovel Delphin Target is a perfect and priceless helper for feeding. This two-part shovel consists of a handle (carbon+ foam) and a scoop (resistant plastics) and can be separated thanks to a strong thread.

**SK** Lopatka Delphin TARGET je výborným a neoceniteľným pomocníkom na zakrmovanie. Táto dvojdielna lopatka, ktorá sa delí na rúčku (carbon+pena) a naberačku (odolný plast), je rozoberateľná vďaka silnému závitú.

**HU** A Delphin TARGET etetőlapát felbecsülhetetlen társ az etetésnél. Ez a kétrészes lapát karbon nyélből és tartós műanyag lapátrészből áll, amelyek menettel csatlakoznak egymáshoz.

**RO** Delphin TARGET este un ajutor excelent și neprețuit pentru hrănire. Această lopățiță din două piese care este împărțită în mâner (carbon+spumă) și cupa (plastic dur), este detașabilă datorită unui filet puternic.

**PL** Dwuczęściowa łyżka zanętowa Delphin TARGET jest bezcenną pomocą podczas nęcenia. Uchwyt został wykonany z lekkiego włókna węglowego i pokryty pianką ułatwiającą trzymanie, zaś szufla z twardego tworzywa sztucznego, łyżkę można rozmontować.



OC:		↕
830900715	Delphin TARGET S	43 cm
830900717	Delphin TARGET M	48 cm
830900719	Delphin TARGET L	55 cm



# Delphin ZENIT

**EN** The rocket is designed for simple and faultless feeding of distant places. Thanks to its shape, ZENIT has extraordinary flight stability, great trajectory of cast, high accuracy and ideal capacity of transferred feed.

**SK** Služi na jednoduché a bezproblémové zakrmovanie vzdialenejších miest. Vďaka svojmu pretvarovaniu má ZENIT výnimočnú letovú stabilitu, výbornú trajektóriu hodů, vysokú presnosť a ideálny objem prepravovaného krmiva.

**HU** Távoli helyek egyszerű és problémamentes beetetésére szolgál. Kidolgozottságának köszönhetően a ZENIT röppályája kivételesen stabil, magas a pontossága és ideális az etetőanyag kapacitása.

**RO** Acesta servește pentru hrănirea ușoară și fără probleme a locurilor mai îndepărtate. ZENIT are o stabilitate excepțională în zbor, o traiectorie excelentă de aruncare, o precizie ridicată și un volum ideal de transport a hranei.

**PL** Służy do prostego i bezproblemowego rozkładania zanęty w odległych miejscach. Dzięki kształtowi ZENIT ma wyjątkową stabilność lotu, doskonałą trajektorię rzutu, wysoką precyzję i idealną objętość transportowanej zanęty.

# Delphin CTP

**EN** CTP Delphin catapult is a high quality and reliable product with a patented system of straps which prevents them from unwanted releasing from the catapult's arms.

**SK** Prak CTP od značky Delphin je vysokokvalitným a spoľahlivým výrobkom s patentovaným systémom popruhů, ktorý zamedzuje ich neželanému uvoľneniu z ramien praku.

**HU** A Delphin márkájú CTP csúzlí egy kiváló minőségű, megbízható termék szabadalmaztatott gumirendszerrel, amely megakadályozza a gumi nem kívánt kioldódását a csúzliszárakról.

**RO** Praștia CTP de la marca Delphin este un produs fiabil de înaltă calitate cu un sistem patentat de elastice care împiedică eliberarea lor nedorită de pe brațele praștiei.

**PL** Proca do nęcenia CTP od firmy DELPHIN to wysokiej jakości, niezawodny produkt z opatentowanym systemem elastycznej gumy.

# Delphin STEEL

**EN** Delphin metal STEEL catapult is a high-quality and reliable product with a patented system of belts which reduces unwanted release of the catapult from the shoulders.

**SK** Kovový prak STEEL od značky Delphin je vysokokvalitným a spoľahlivým výrobkom s patentovaným systémom popruhů, ktorý zamedzuje ich neželanému uvoľneniu z ramien praku.

**HU** A Delphin STEEL fém csúzlí egy magas minőségű, megbízható termék szabadalmaztatott gumirendszerrel, amely megakadályozza a gumi nem kívánt kioldódását a csúzliszárakról.

**RO** Praștia metalică STEEL de la marca Delphin este un produs fiabil de înaltă calitate cu un sistem patentat de elastice care împiedică eliberarea lor nedorită de pe brațele praștiei.

**PL** Metalowa proca do nęcenia STEEL od firmy DELPHIN to wysokiej jakości, niezawodny produkt z opatentowanym systemem pasów, który zapobiega niepożądanemu uwolnieniu.



OC:

830900750	Delphin ZENIT S	12 cm
830900760	Delphin ZENIT L	15 cm



OC:

930900050	Delphin CTP
930900060	Spare gum



OC:

930900055	Delphin STEEL
930900060	Spare gum



## Delphin SHOT Conus

**EN** Catapult Delphin SHOT Conus is a quality, reliable and affordable product. The body has ergonomic handle and is made of plastic. Its rubber straps are equipped with a clever system, that stops the straps to drag out from grips. Because of ingenious construction is this catapult accurate also when using for long distance feeding.

**SK** Prak SHOT Conus od značky Delphin je kvalitným, spoľahlivým a cenovo dostupným výrobkom. Telo praku s ergonomickou rukoväťou je vyrobené z plastu. Gumené popruhy sú vybavené praktickým systémom, ktorý zamedzuje ich vyvliekaniu z úchytov. Vďaka dômyselne navrhutej konštrukcii je tento prak presný a prak má ďaleký dosah.

**HU** A SHOT Conus csúzli a Delphin márkától egy jó minőségű, megbízható és pénztárcabarát termék. A csúzlitest ergonomikus kialakítású, mely műanyagból készült. A csúzligumik praktikus rendszerrel vannak ellátva, mely megakadályozza a gumi nem kívánt kioldódását a csúzlizárról. A kifinomult kialakításnak köszönhetően ez a csúzli pontos és messzire be lehet vele juttatni az etetőanyagot.

**RO** Praștia SHOT Conus de la marca Delphin este un produs calitativ, fiabil și accesibil ca preț. Corpul praștiei cu mâner ergonomic este fabricat din plastic. Elasticele din cauciuc sunt echipate cu un sistem practic, care împiedică alunecarea lor din locurile de prindere. Datorită construcției ingenioase proiectate, această praștie este precisă și are o bătaie lungă.

**PL** Proca Delphin SHOT Conus to wysokiej jakości, niezawodny i niedrogi produkt. Korpus ma ergonomiczny uchwyt i jest wykonany z tworzywa sztucznego. Gumowe elementy są wyposażone w sprytny system, który powstrzymuje je przed zsunięciem się z uchwytów. Dzięki genialnej konstrukcji proca jest dokładna również podczas nęcenia na duże odległości.

OC:

101000363 Delphin SHOT Conus



## Delphin SHOT Cubus

**EN** Catapult Delphin SHOT Cubus is a quality, reliable and affordable product. The body has ergonomic handle and is made of plastic. Its rubber straps are equipped with a clever system, that stops the straps to drag out from grips. Because of ingenious construction is this catapult accurate also when using for long distance feeding.

**SK** Prak SHOT Cubus od značky Delphin je kvalitným, spoľahlivým a cenovo dostupným výrobkom. Telo praku s ergonomickou rukoväťou je vyrobené z plastu. Gumené popruhy sú vybavené praktickým systémom, ktorý zamedzuje ich vyvliekaniu z úchytov. Vďaka dômyselne navrhutej konštrukcii je tento prak presný a prak má ďaleký dosah.

**HU** A SHOT Cubus csúzli a Delphin márkától egy jó minőségű, megbízható és pénztárcabarát termék. A csúzlitest ergonomikus kialakítású, mely műanyagból készült. A csúzligumik praktikus rendszerrel vannak ellátva, mely megakadályozza a gumi nem kívánt kioldódását a csúzlizárról. A kifinomult kialakításnak köszönhetően ez a csúzli pontos és messzire be lehet vele juttatni az etetőanyagot.

**RO** Praștia SHOT Cubus de la marca Delphin este un produs calitativ, fiabil și accesibil ca preț. Corpul praștiei cu mâner ergonomic este fabricat din plastic. Elasticele din cauciuc sunt echipate cu un sistem practic, care împiedică alunecarea lor din locurile de prindere. Datorită construcției ingenioase proiectate, această praștie este precisă și are o bătaie lungă.

**PL** Proca Delphin SHOT Cubus to wysokiej jakości, niezawodny i niedrogi produkt. Korpus ma ergonomiczny uchwyt i jest wykonany z tworzywa sztucznego. Gumowe elementy są wyposażone w sprytny system, który powstrzymuje je przed zsunięciem się z uchwytów. Dzięki genialnej konstrukcji proca jest dokładna również podczas nęcenia na duże odległości.

OC:

101000364 Delphin SHOT Cubus

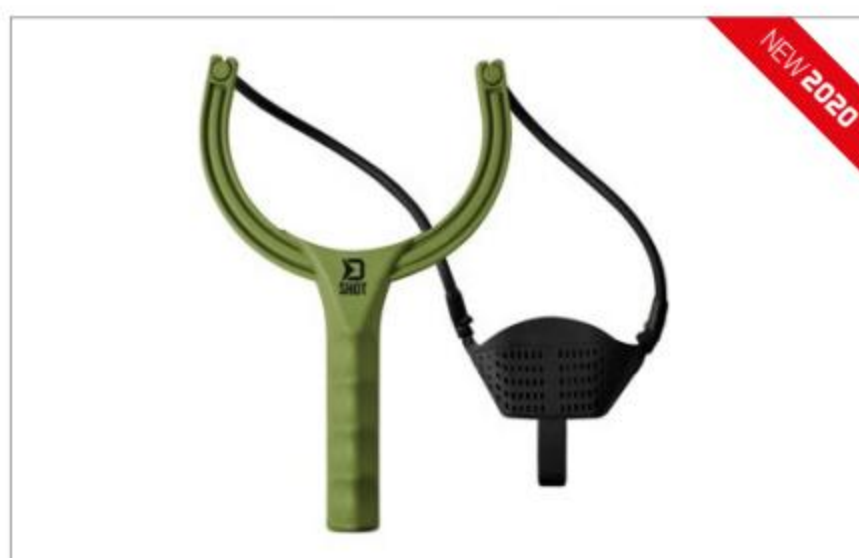







# Delphin BASIC

**EN** Basic, but fully-equipped mechanic scale made by Delphin. This scale can weight your fish in pounds (outer scale) as well as in kilograms (inner scale).

**SK** Základný, no plne vybavený mechanický model váhy od značky Delphin. Táto váha meria vo dvoch jednotkách- librách (vonkajšia stupnica) a kilogramoch (vnútorná stupnica).

**HU** Alapkivitelű, mégis teljes mértékben felszerelt Delphin márkájú mechanikus mérleg. A mérleg kétfajta egységben mér – fontban (külső skála) és kilogrammban (belső skála).

**RO** Modelul de bază mecanic, dar complet echipat al cântarului de la marca Delphin. Acest cântar cântărește în două unități - livre (Gradația exterioară) și kilograme (gradația interioară).

**PL** Podstawowy, ale w pełni wyposażony model mechaniczny wagi Delphin. Ta waga mierzy się w dwóch jednostkach - funtach (skala zewnętrzna) i kilogramach (skala wewnętrzna). Silna konstrukcja waży osobniki do 22kg/50lbs.



# Delphin BOLD 35

**EN** BOLD is a mechanical scale that won't let you down at any circumstances. It can weight things of up to 35kg and you can choose from two weighting units (kg, lb).

**SK** Mechanická váha, ktorá nesklame za žiadnych podmienok. Váha meria až do 35kg v dvoch rôznych jednotkách (kg, lb).

**HU** Mechanikus mérleg, amely semmilyen körülmények között nem okoz csalódást. A mérleg két mértékegységben mér (kg, lb), 35kg súlyig.

**RO** Cântarul mecanic nu vă va dezamăgi în nici un fel de condiții. Cântarul cântărește până la 35kg în două unități diferite (kg, lb).

**PL** Klasyczna, mechaniczna waga wędkarska do ważenia złowionych okazów. Waży do 35 kg w dwóch jednostkach wagi.



# Delphin DIGI 30

**EN** Digi is a multipurpose digital scale which can weight things of up to 30kg. Weighting is with the accuracy of 100g. This extraordinary resistant scale can measure in three different units of weight (kg, lb, oz).

**SK** Multifunkčná digitálna váha, ktorá meria do hmotnosti 30kg. Váženie prebieha s presnosťou 100g. Táto jedinečne odolná váha dokáže merať v troch rôznych jednotkách (kg, lb, oz).

**HU** Multifunkciós digitális mérleg, mely 30kg-ig mér. A mérleg 100g pontossággal mér. Ez a kivételesen ellenálló mérleg három mértékegységben (kg, lb, oz) történő mérést kínál.

**RO** Cântar digital multifuncțional care cântărește până la masa de 30kg. Cântărirea se desfășoară cu precizia de 100g. Acest cântar foarte rezistent poate cântări în trei unități diferite (kg, lb, oz).

**PL** Wielofunkcyjna waga cyfrowa, mierząca masę do 30 kg. Wążeńia następuje z dokładnością do 100 g. Ta wyjątkowo trwała waga może mierzyć w trzech różnych jednostkach (kg, lb, oz).





## Delphin SPORTA

**EN** The maximum possible weight is 50kg, its accuracy is from 0-10kg 5g, and from 10-50kg it is 10g.

**SK** Váha meria až do hmotnosti 50kg, pričom v rozmedzí 0-10kg s presnosťou na 5g, v rozmedzí 10-50kg s presnosťou 10g.

**HU** A mérleg 50kg-ig mér, 0-10kg tartományban 5 g, 10-50kg tartományban pedig 10 g pontossággal.

**RO** Cântarul cântărește până la masa de 50kg, în intervalul 0-10kg cu precizia de 5g, în intervalul 10-50kg cu precizia de 10g.

**PL** Waga waży do 50 kg, w zakresie od 0-10 kg z dokładnością do 5 g, w zakresie 10-50 kg z dokładnością do 10 g.



## Delphin HANDY 50

**EN** Delphin HANDY is an extremely compact scale with plenty of functions! It can weight things of up to 50kg and it starts weighting things at 10g.

**SK** Extrémne kompaktná váha s množstvom funkcií. To je váha Delphin HANDY! Váha meria až do hmotnosti 50kg pričom váženie štartuje už od 10g.

**HU** Rendkívül kompakt mérleg, sok funkcióval. Ez a Delphin HANDY mérleg! A mérleg 10g-tól 50kg-ig mér.

**RO** Un cântar extrem de compact cu o mulțime de funcții. Acesta este cântarul Delphin HANDY! Cântarul cântărește până la masa de 50kg iar cântărirea începe deja de la 10g.

**PL** Niezwykle mała waga z dużą ilością funkcji. Waga Delphin HANDY Waga mierzy masy do 50 kg, skala ważenia rozpoczyna się od 10 gramów.



## Delphin ULTRA

**EN** A great scale with a high quality make will attract by its uniqueness and it is easy to use. The whole system is ingeniously placed in the handle which is ergonomic and easy to hold even with a heavy fish.

**SK** Výborná váha so spracovaním na vysokej úrovni. Táto váha vás nadchne svojou jedinečnosťou a ľahkou ovládateľnosťou. Celý systém je dômyselne uložený v samotnej rukoväti, tá je ergonomická a výborne sa drží aj pri ťažkých úlovkoch.

**HU** Magas szintű kivitelű, nagyszerű mérleg. A mérleg egyedülállósága és egyszerű kezelhetősége mindenkit elvarázsol. Az egész rendszer magában a fogantyúban helyezkedik el, amely ergonomikus, és nehéz halak esetén is kiválóan ül a kézben.

**RO** Cântar excelent cu prelucrare la nivel înalt. Acest cântar vă va entuziasma prin unicitate și manevrabilitate ușoară. Întregul sistem este amplasat ingenios în mânerul propriu zis, acesta este ergonomic și se ține excelent și în cazul capturilor grele.

**PL** Doskonała waga dzięki wykonaniu na wysokim poziomie. Ta waga zachwyca wyjątkowością i łatwością użycia. Cały system jest umieszczony w uchwycie, który jest ergonomiczny i dobrze trzyma się przy ciężkich rybach.





## Delphin A-PUMP | Mini

**EN** A small oxygenator that can be used anywhere and at any time, if you need to keep your bait fish alive and in good condition. It has two speed settings that pump air at a volume from 0,8 to 1 L per minute. The oxygenator itself is resistant to rain. The packaging includes a rubber hose and an air stone.

**SK** Malý okysličovač, ktorý využijete všade tam, kde potrebujete udržať pri živote a v dobrej kondícii nástrahové rybičky. Má dve rýchlosti, ktoré dokážu pumpovať vzduch v objeme 0,8-1l/min. Je odolný voči dažďu a súčasťou balenia je aj vzduchovací kameňok a gumená hadička.

**HU** Egy kis levegőztető pumpa, amellyel bárhol életben és jó kondícióban tarthatja a csali halat. A levegőztető készüléknek két sebessége van, percenként 0,8-1 l levegőt pumpál és ellenáll az esőnek. A csomagban található egy gumi tömlő és egy levegőztető kő.

**RO** Un oxigenator mic pe care îl puteți folosi peste tot acolo, unde aveți nevoie să mențineți în viață peștișorii momeală. Are două viteze care reușesc să pompeze aer cu debit de 0,8-1l/min. Este rezistent la ploaie și parte a pachetului este și piatra de aerare și furtunul de aer.

**PL** Niewielka pompka napowietrzająca, którą można użyć wszędzie tam, gdzie trzeba zachować przy życiu i w dobrej kondycji żywą przynętę. Pompka ma dwie prędkości, a powietrze dostarcza z intensywnością 0,8 do 1 litra na minutę i jest odporna na deszcz. W komplecie znajduje się gumowa rurka oraz kamień powietrzny.



## Delphin A-PUMP | Maxi

**EN** The A-PUMP MAXI oxygenator is intended to keep your bait fish alive for a full 80 hours! It has two speed settings that pump air at a volume from 1 to 1.2 L per minute. The oxygenator itself is resistant to rain and comes included with a special adapter for the car cigarette lighter. The packaging also includes a rubber hose and an air stone.

**SK** Okysličovač A-PUMP MAXI je určený na prechovávanie nástrahových rybiek s výdržou až 80 hodín! Má dve rýchlosti, ktoré dokážu pumpovať vzduch v objeme 1-1,2l/min. Je odolný voči dažďu a súčasťou balenia je aj adaptér do autozapaľovača. V balení nájdete aj vzduchovací kameňok a gumenu hadičku.

**HU** Az A-PUMP MAXI levegőztető készülék akár 80 órányi üzemidőt biztosít csalihalainak. A levegőztető készüléknek két sebessége van, percenként 1-1,2 l levegőt pumpál. A levegőztető vízálló a csomagolás része egy autótöltő, gumi tömlő és egy levegőztető kő.

**RO** Oxigenatorul A-PUMP MAXI este destinat pentru păstrarea peștișorilor momeală cu o durată de funcționare de până la 80 ore! Are două viteze care reușesc să pompeze aer cu debit de 1-1,2l/min. Este rezistent la ploaie și parte a pachetului este și adaptorul pentru bricheta auto. În pachet găsiți și piatra de aerare și furtunul de aer.

**PL** Pompka A-PUMP MAXI jest dedykowana dla przechowywania przynęt - rybek do 80 godzin! Pompka ma dwie prędkości, a powietrze dostarcza z intensywnością 1 do 1,2 litra na minutę. Natleniacz jest odporny na deszcz i jest dostarczany ze specjalnym adapterem do zapalniczki samochodowej. Opakowanie zawiera również gumowy wąż i kamień powietrzny.





# Delphin RAZOR USB



**EN** Delphin RAZOR USB is a practical LED headlamp with build-in 500mAh Li-Ion battery. It comes in a green color. It can be also attached to the bill of a cap thanks to its light weight. The light intensity by full output is 85lm.

**SK** Delphin RAZOR USB je praktická čelová LED lampa zelenej farby so zabudovanou Li-Ion batériou, ktorej kapacita je 500mAh. Okrem klasického nosenia ju môžete vďaka jej nízkej hmotnosti nosiť aj na šilte pomocou zabudovaného úchytu. Svietivosť je pri plnom výkone 85lm.

**HU** A Delphin RAZOR USB egy praktikus zöld színű LED fejlámpa beépített Li-on elemmel, melynek kapacitása 500mAh. A hagyományos módon való viseleten kívül a könnyű súlyának köszönhetően és a beépített szerkezetnek köszönhetően felfogatható a siltre. Maximális fényerőnél a teljesítmény 85lm.

**RO** Delphin RAZOR USB este o lanternă frontală LED de culoare verde cu baterie Li-Ion încorporată, a cărei capacitate este de 500mAh. Datorită masei sale reduse, pe lângă purtarea ei clasică o puteți purta și pe cozoroc cu ajutorul unei piese de prindere încorporate.

**PL** Delphin RAZOR USB to praktyczna lampka czołowa LED z wbudowanym akumulatorem litowo-jonowym 500 mAh w kolorze zielonym. Ze względu na niewielką wagę można ją również przymocować do czapki. Natężenie światła przy pełnej mocy wynosi 85 lm.



OC:		☰D	🔌
101000358	Delphin RAZOR USB	○●	USB



## Delphin XENON USB

**EN** A modern rechargeable headlamp made by the Delphin brand with up to 5W of power and 300lm of luminosity.

**SK** Moderná nabíjateľná čelová lampy od značky Delphin ponúka výkon 5W a svietivosť až 300lm.

**HU** Modern tölthető fejlámpa a Delphin márkától mely 5W teljesítményt és 300lm-es fényerőt biztosít.

**RO** Lanterna frontală modernă reîncărcabilă de la marca Delphin oferă o putere de 5W și luminozitate de până la 300lm.

**PL** Nowoczesna, kompaktowa latarka czołowa od firmy Delphin posiada moc 5W i strumień światła do 300 lm.



OC:

900013016

Delphin XENON

LED



Rechargeable battery icon

1x 18650

## Delphin LUMINA

**EN** It is a light and compact head lamp which is able to generate not only ordinary white light, but red light as well.

**SK** Ľahká a veľmi praktická čelová lampy, ktorá okrem bežného bieleho svetla dokáže generovať aj svetlo červené.

**HU** Könnyű és rendkívül praktikus fejlámpa, amely a szokásos fehér fény mellett piros fényt is képes kibocsátani.

**RO** Lanterna frontală de cap ușoară și foarte practică care, pe lângă lumina curentă albă reușește să genereze și lumina roșie.

**PL** Lekka i bardzo praktyczna latarka czołowa, która oprócz tradycyjnego białego światła może również świecić na czerwono.



OC:

900013010

POLAR\_X

LED



Rechargeable battery icon

3x AAA

## Delphin TRIOS

**EN** TRIOS represents basic type of head lamp which will attract you not only by its price. It offers three LED diodes built into green plastic body.

**SK** TRIOS predstavuje základný typ čelovej lampy, ktorá vás osloví nielen svojou cenou. Ponúka tri LED diódy zabudované v zelenom plastovom tele.

**HU** A TRIOS a fejlámpák alaptípusa, amely nemcsak árával szólítja meg. Három LED-et kínál egy zöld műanyag testbe. Ez dönthető, így kényelmesen világíthat szerelék készítés közben, vagy a sátorban olvasáskor.

**RO** TRIOS reprezintă tipul de bază al lanternei frontale care vă va atrage atenția nu numai prin prețul său. Oferă trei diode LED încorporate în corpul verde de plastic.

**PL** TRIOS to podstawowy typ lampy czołowej, która jest atrakcyjna nie tylko ze względu na cenę. Jest wyposażona w trzy diody LED, zabudowane w zielonym korpusie.



OC:

900013015

Delphin TRIOS

LED



Rechargeable battery icon

2x AA



## Delphin LUNA

**EN** Delphin LUNA lantern can be used for fishing wanderings, hiking or camping. Its weight is only 261 grams and you won't even feel it in your equipment thanks to its compact dimensions. The camping lantern can be placed on a solid base or hung on by a metal loop located at the top.

**SK** Lampáš Delphin LUNA využijete na rybárskych potulkách, na turistike či v kempe. Váži skvelých 261 gramov a aj vďaka jej kompaktným rozmerom ju vo vašej výbave ani neucítite. Kempingový lampáš je možné postaviť na pevný podklad, alebo zavesiť na kovové očko, ktoré sa nachádza v hornej časti.

**HU** A Delphin LUNA lámpa horgásztúrakra, túrázásra vagy kempingezésre használható. Súlya mindössze 261 gramm, és a kompakt méreteinek köszönhetően nem lesz teher felszerelésében. A kempinglámpát egy szilárd alapra lehet helyezni, vagy a tetején lévő fémhurokra lógatni.

**RO** Felinarul Delphin LUNA îl veți utiliza la pescuit, în turism și în camping. Cântărește numai 261 de grame și datorită dimensiunilor sale compacte nici nu îl veți simți în echipamentul dumneavoastră. Felinarul de camping poate fi așezat pe un suport fix, sau atârnat de ochiul metalic, care se găsește în partea superioară.

**PL** Lampa Delphin LUNA można wykorzystać podczas wędkarskich wypraw, wędrowek lub biwakowania. Waży zaledwie 261 gramów, a dzięki компактowym wymiarom nawet nie poczujesz jej w swoim bagażu. Lampa kempingowa może być umieszczona na twardej powierzchni lub zawieszona na metalowym pręcie umieszczonym na górze.



## Delphin AURA

**EN** A multifunctional lantern Delphin Aura is an invaluable help in your fishing camp. It offers 3 white light modes, red light mode (longer button hold) and SOS light function (red light). Lantern can be placed on a firm surface; thanks to its rubberized base it is very stable. In addition, it has top and bottom carabines so you can hang it in a tent or bivvy.

**SK** Multifunkčný lampáš Delphin AURA je neoceniteľným pomocníkom pri rybačke. Ponúka 3 režimy svietenia bieleho svetla, svietenie červeným svetlom (dlhšie podržanie tlačidla) a funkciu svetelného SOS (červeným svetlom). Lampáš je možné položiť na pevný povrch, vďaka pogumovanej podstavce je veľmi stabilný.

**HU** A Delphin AURA egy multifunkcionális lámpa mely nélkülözhetetlen segítség az Ön horgász kempingje között. Három világítási módot biztosít, fehér fény, piros fény (a gomb hosszabb lenyomva tartásával) és SOS fény funkciót (piros fénnel). A lámpát le lehet tenni stabil felületre ezt a gumírozott alj biztosítja. Ezen kívül a tetején és az alján fűlek vannak, így könnyedén fel tudja akasztani sátrában.

**RO** Felinar multifuncțional Delphin AURA este un ajutor de neprețuit în campingul dumneavoastră de pescar. Oferă 3 regimuri de iluminat cu lumină albă, iluminatul cu lumină roșie (menținerea mai lungă a tastei) și funcția de SOS luminos (cu lumină roșie). Felinarul poate fi așezat pe un suport rigid, datorită suportului cauciucat este foarte stabil. Pe lângă acestea, în partea superioară are carabine și astfel îl puteți agăța în cort.

**PL** Wielofunkcyjna lampa Delphin Aura jest nieocenioną pomocą na kempingu wędkarskim. Oferuje 3 tryby światła białego, tryb czerwonego światła (dłuższe przytrzymanie przycisku) i funkcję światła SOS (czerwone światło). Lampa może być postawiona na twardej powierzchni, a dzięki gumowanej podstawie jest bardzo stabilna. Dodatkowo ma karabińczyk, dzięki czemu możesz powiesić ją w namiocie lub na biwaku.





## Delphin ZUUM

**EN** A hand light that is a necessity for all your fishing trips.

**SK** Príručné svetidlo, bez ktorého sa odteraz nezaobíde žiadna vaša rybačka.

**HU** Kézi lámpa, mely nélkül már elképzelhetetlen lesz az Ön horgászata.

**RO** Lanterna de iluminat de mână, fără de care nu se mai poate lipsi nici un pescuit de-al dumneavoastră.

**PL** Podręczna latarka -lampka, która stanie się niezbędna podczas każdego wypadu nad wodę.



## Delphin NEON

**EN** Chemical light Delphin NEON is a useful accessory when fishing in the darkness. There are two lengths available.

**SK** Chemické svetlo Delphin NEON je nepostrádateľnou pomôckou pri podvečernom love. Na výber máte z 2 rôznych veľkostí.

**HU** A Delphin NEON világító patron az éjszakai horgászok nélkülözhetetlen kelléke. 2 különböző méretben kapható.

**RO** Starletul Delphin NEON este un accesoriu indispensabil pentru pescuit pe inserat. Aveți la alegere între 2 mărimi diferite.

**PL** Światliki chemiczne Delphin NEON to bardzo przydatne akcesoria w trakcie połowu wieczornego. Dostępne są dwie długości.



## Delphin NEON SET

**EN** Chemical light Delphin NEON is a useful accessory when fishing in the darkness. There are two lengths available.

**SK** Chemické svetlo Delphin NEON je nepostrádateľnou pomôckou pri podvečernom love. Na výber máte z 2 rôznych veľkostí.

**HU** A Delphin NEON világító patron az éjszakai horgászok nélkülözhetetlen kelléke. 2 különböző méretben kapható.

**RO** Starletul Delphin NEON este un accesoriu indispensabil pentru pescuit pe inserat. Aveți la alegere între 2 mărimi diferite.

**PL** Światliki chemiczne Delphin NEON to bardzo przydatne akcesoria w trakcie połowu wieczornego. Dostępne są dwie długości.





## Delphin **B-06**



## Delphin **B-07**



## Delphin **G-11**



## Delphin **G-12**



## Delphin **G-13**



## Delphin **G-14**



## Delphin **G-15**



## Delphin **MAGBOX**





## TBX ONE 90-4X



OC:			
101000533	90x60x42mm	1	3

## TBX ONE 5P



OC:			
101000524	132x65x25mm	5	0
101000521	186x98x35mm	5	0
101000516	214x113x41mm	5	0

## TBX ONE 140-5P Clip



OC:			
101000499	140x105x35mm	5	0

## TBX ONE 10P



OC:			
101000510	162x86x35mm	10	0
101000517	214x113x41mm	10	0
101000522	186x98x35mm	10	0
101000523	132x65x25mm	10	0

## Delphin TBX ONE 1P



OC:			
101000511	162x86x35mm	1	0
101000513	214x113x41mm	1	0
101000518	186x98x35mm	1	0

## Delphin TBX ONE 2P



OC:			
101000512	162x86x35mm	2	0
101000514	214x113x41mm	2	0
101000519	186x98x35mm	2	0

## TBX ONE 3P



OC:			
101000509	162x86x35mm	3	0
101000515	214x113x41mm	3	0
101000520	186x98x35mm	3	0

## TBX ONE 162-5P



OC:			
101000508	162x86x35mm	5	0



## TBX ONE 177-3P Clip



## TBX ONE 190-4P



## TBX ONE 210-6P



## TBX ONE 223-6P



## TBX ONE 225-15P



## TBX ONE 228-3P Clip



## TBX ONE 230-11P



## TBX ONE 253-16P





## TBX ONE 275-5P Clip



## TBX ONE 350-1P Clip



## TBX ONE 350-5P Clip



## TBX ONE 350-8P Clip



## TBX DUO 140-6P Clip



## TBX DUO 185-7P



## TBX DUO 190-6P



## TBX DUO 195-14P





## TBX DUO 200-7P



## TBX DUO 210-12P Clip



## TBX DUO 276-16P Clip



## TBX DUO 298-12P Clip



## TBX DUO 355-16P Clip



## TBX ONE 100-10P



## TBX DUO 105-18P



## TBX DUO 114-9P





## TBX TRIO 100-13P



## TBX DUO 125-11P



## TBX RIG 220-6F Magnetic



## TBX RIG 220-8F Magnetic



## TBX DUO 185-5P EVA



## TBX ONE 275-3P Clip WP



## TBX ONE 1P Clip WP



## TBX ONE 360-4P Clip WP





# Delphin ATOMA

**EN** Delphin ATOMA, is a box designed for feeder rigs. It is a practical accessory for storing ready-made rigs that should find its place in your fishing equipment.

**SK** Box na feedrové nadvázce Delphin ATOMA je praktická pomôcka na odkladanie hotových nadvázcov, ktorá by nemala chýbať vo výbave žiadneho rybára.

**HU** A Delphin ATOMA feeder előketartó box melynek, egy praktikus segédeszköz a kész előkék tárolására, mely nem hiányozhat egyetlen horgász felszerelésében sem.

**RO** Cutia pentru monturile feeder Delphin ATOMA cu dimensiunile de 303x60mm este un ajutor practic pentru păstrarea monturilor finalizate care nu ar trebui să lipsească din dotarea nici unui pescar.

**PL** Delphin ATOMA to pudełko przeznaczone na przypony. Jest to praktyczne pudełko do przechowywania gotowych zestawów, które powinny znaleźć swoje miejsce w twoim sprzęcie wędkarskim.



OC:		↕
902040531	Box for feeder rigs Delphin ATOMA	303x60mm
902040532	Box for feeder rigs Delphin ATOMA	216x46mm

# TBX MEGACASE Clip

**EN** Delphin TBX MegaCase Clip is a clever designed portable case in combination with a compartment for 4 plastic boxes, useful for lures and other fishing accessories.

**SK** Delphin TBX MegaCase Clip je zaujímavovo riešený kufrík v kombinácii s priestorom pre 4 plastové krabičky. Veľmi dobre poslúžia pre uloženie nástrah alebo ostatného rybárskeho príslušenstva.

**HU** A Delphin TBX MegaCase Clip egy érdekesen megoldott koffer, melyben 4 műanyag doboz elhelyezhető. Nagyon jól elhelyezhető bennük a csali vagy egyéb horgász kellék.

**RO** Delphin TBX MegaCase Clip este o valijoară soluționată interesant în combinație cu un spațiu pentru 4 cutii de plastic.

**PL** Delphin TBX MegaCase Clip to sprytnie zaprojektowana przenośna skrzynka w połączeniu z komorą na 4 plastikowe pudełka, przydatna na przynęty i inne akcesoria wędkarskie.



OC:	↕	☐	☐
101000686	290x190x265mm	5	4

# TBX CASE Clip

**EN** Kufřík Delphin TBX Case Clip je menších rozmerov, no rozhodne praktickosťou nezaostáva za tými väčšími, ktoré máme v ponuke. Pozostáva z troch odkladacích priestorov, z toho dva sú vyberateľné s praktickým úchopom.

**SK** Kufřík Delphin TBX Case Clip je menších rozmerov, no rozhodne praktickosťou nezaostáva za tými väčšími, ktoré máme v ponuke. Pozostáva z troch odkladacích priestorov, z toho dva sú vyberateľné s praktickým úchopom.

**HU** A Delphin TBX Case Clip koffer a kisebb méretei ellenére semmiben sem marad el nagyobb társaitól praktikusság szempontjából. Három tárolórekeszből áll, melyekből kettő kiszedhető praktikus fogantyúval.

**RO** Valijoara Delphin TBX Case Clip este de dimensiuni mai mici, dar prin practicitate în mod categoric nu rămâne în urma celor mai mari, pe care le avem la îndemână. Se compune din trei spații de păstrare, din care două sunt îndepărtabile cu un mâner practic.

**PL** Delphin TBX Case Clip to sprytnie zaprojektowana przenośna skrzynka składająca się z 3 mniejszych części. Dwie z nich można wyjąć za pomocą praktycznego małego uchwyty.



OC:	↕	☐	☐
101000687	330x195x145mm	10	2



# TBX MULTICASE

**EN** Delphin TBX MultiCase is a clever designed portable multifunctional case offering a lot of storage space for lures and other fishing accessories.

**SK** Delphin TBX MultiCase je multifunkčný kufřík vyrobený z plastu, ktorý ponúka množstvo priestoru na odkladanie všetkého, čo rybár potrebuje.

**HU** A Delphin TBX MultiCase egy multifunkcionális műanyag koffer, mely rengeteg helyet biztosít mindennek amire egy horgászknak szüksége van.

**RO** Găleata din plastic cu capac FEEDER este ideală pentru prepararea hranei pentru excursiile mai scurte pe malul apei. Se livrează în culoarea vinului roșu și este marcată prin imprimare.

**PL** Delphin TBX MultiCase to sprytnie zaprojektowana, przenośna, wielofunkcyjna skrzynka oferująca dużo miejsca do przechowywania przynęt i innych akcesoriów wędkarskich.



# TBX EASYDUO 385-10P

**EN** Delphin TBX EasyDuo is a clever designed portable box which consists of two divided compartments, useful for storing lures and fishing accessories.

**SK** Delphin TBX EasyDuo je prakticky riešená krabica s úchopom na spôsob kufříka s dvoma oddelenými priestormi na odkladanie. Dokonca ju môžete nosiť ako kufřík.

**HU** Delphin TBX EasyDuo este o cutie soluționată practic cu mâner ca la valijoară cu două spații separate pentru păstrare. În final o puteți purta ca pe o valijoară.

**RO** Delphin TBX EasyDuo este o cutie soluționată practic cu mâner ca la valijoară cu două spații separate pentru păstrare. În final o puteți purta ca pe o valijoară.

**PL** Delphin TBX DUO Clip to seria wielofunkcyjnych pudełek oferujących dużo miejsca na woblery i akcesoria wędkarskie. Są wykonane z przezroczystego plastiku, dzięki czemu bez problemu zawsze odnajdziesz potrzebne rzeczy.



# TBX DUO 274-11P Clip

**EN** Delphin TBX DUO 274-11P Clip is a multi-purpose box offering plenty of space for small lures and fishing accessories.

**SK** TBX Duo 274-11P Clip je multifunkčná krabička určená na uloženie rybárskeho príslušenstva.

**HU** TBX Duo 274-11P Clip egy multifunkcionális műanyag doboz a horgászfelszerelésé számára.

**RO** TBX Duo 274-11P Clip este o cutie multifuncțională destinată pentru depunerea accesoriilor pescărești.

**PL** Delphin TBX DUO 274-11P Clip to wielofunkcyjne pudełko oferujące dużo miejsca na małe przynęty i akcesoria wędkarskie. Dostępny w kolorze ciemnoszarym.





## Delphin **CARPATH** Bucket

**EN** Plastic bucket CARPATH, ideal for preparation of particle mixtures, dipped boilie or pellets.

**SK** Uzatvárateľné plastové vedro CARPATH je ideálne pre prípravu kŕmneho partiklu alebo dipovaných boilies či pelie.

**HU** A CARPATH lezárható műanyag vödör ideális etetőanyag, dipelt bojlik vagy pellet előkészítéséhez.

**RO** Găleata din plastic cu capac CARPATH este ideală pentru pregătirea naidei a boiliesurilor sau peletilor, când vă pregătiți pentru o ieșire scurtă pe malul apei.

**PL** Wiadro z tworzywa sztucznego CARPATH, idealne do przygotowywania zanęt, kulek lub pelletu.

## Delphin **FEEDER** Bucket

**EN** Plastic bucket FEEDER, ideal for preparation of feeding mixtures, when you go out fishing.

**SK** Uzatvárateľné plastové vedro FEEDER je ideálne pre rozrábanie krmiva na kratšie vychádzky k vode.

**HU** Fedeles FEEDER műanyag vödör ideális etetőanyag megkeverésére.

**RO** Găleata din plastic cu capac FEEDER este ideală pentru prepararea naidei pentru partidele mai scurte pe malul apei.

**PL** Wiadro z tworzywa sztucznego FEEDER, jest idealne do przygotowywania zanęt, gdy wychodzisz na ryby na krótszy okres.



OC:		↕ ↕
920000361	Delphin CARPATH Bucket	5L
920000362	Delphin CARPATH Bucket	10L



OC:		↕ ↕
920000363	Delphin FEEDER Bucket	10L
920000364	Delphin FEEDER Bucket	17L

## Delphin **MAGIC**

**EN** The series of universal folding buckets with a wide variety of usage.

**SK** Sériá univerzálnych skladacích vedier s veľmi širokým použitím.

**HU** Univerzális összecsukható vödör sorozat nagyon széles használattal.

**RO** Seria de găleți pliabile universale cu utilizare largă.

**PL** Seria uniwersalnych składanych wiader o bardzo szerokim zastosowaniu.



OC:		↕ ↕
920000350	Delphin MAGIC	5L
920000351	Delphin MAGIC	10L

## Delphin **MAGIC**

**EN** Universal folding bowl with a wide variety of usage.

**SK** Univerzálna skladacia miska s veľmi širokým použitím.

**HU** Univerzális összecsukható edény nagyon széles használattal.

**RO** Bol universal pliabil cu utilizare foarte largă.

**PL** Uniwersalna miska składana o bardzo szerokim zastosowaniu.



OC:		↕ ↕
920000352	Folding bowl Delphin MAGIC	4L



## Delphin HRON | Waders

**EN** HRON waders are very reliable model designed by Delphin. They are of excellent quality and made of high quality materials. We have paid extra attention to every detail to made them perfect.

**SK** Brodiace čizmy HRON sú veľmi spoľahlivým modelom z dielne značky Delphin. Vyznačujú sa výbornými vlastnosťami a vysokokvalitným vyhotovením, každý detail je spracovaný dokonale precízne.

**HU** A HRON gázló csizma egy megbízható modell a Delphin márkától. Kiváló tulajdonságok és kiváló minőségű kivitelezés jellemzi. Minden részlet tökéletes pontossággal van elkészítve.

**RO** Cizmele sold RIVER se remarcă prin proprietăți excelente, preț acceptabil și o confecționare de înaltă calitate. Pentru îmbinarea pieselor distincte din țesătură nylon 190D a fost folosită tehnologia cea mai modernă SONIC SEAM, în traducere liberă cusătură sonică.

**PL** Wodery HRON to niezawodny model zaprojektowany przez Delphin. Są doskonałej jakości i wykonane z materiałów wysokiej jakości. Zwróciliśmy szczególną uwagę na każdy szczegół, aby były idealne.



## Delphin HRON | Chestwaders

**EN** HRON chestwaders are very reliable model designed by Delphin. They are of excellent quality and made of high quality materials. We have paid extra attention to every detail to made them perfect. The modern material will guarantee a complete water resistance.

**SK** Prsačky HRON sú vysoko spoľahlivým modelom z dielne značky Delphin. Vyznačujú sa výbornými vlastnosťami a veľmi kvalitným vyhotovením. Každý detail je spracovaný dokonale precízne. Moderný materiál zaručuje úplnú vodeodolnosť a zároveň pohodlné nosenie vďaka nízkej hmotnosti.

**HU** A HRON mellcsizma egy megbízható modell a Delphin márkától. Kiváló tulajdonságok és kiváló minőségű kivitelezés jellemzi. Minden részlet tökéletes pontossággal van elkészítve. A modern anyagnak köszönhetően teljesen vízhatlan és kényelmes a viselése az alacsony súlyának köszönhetően.

**RO** Modelul de wadersi Delphin HRON este construit din materiale de calitate excelentă. Am acordat o atenție deosebită la detalii astfel încât să vă oferim un produs perfect adaptat nevoilor dumneavoastră.

**PL** Spodniobuty HRON to niezawodny model z warsztatu Delphin. Charakteryzują się doskonałymi właściwościami i bardzo wysoką jakością wykonania. Każdy szczegół jest dopracowany idealnie.





## Delphin RIVER | Waders

**EN** RIVER are high wading boots with great qualities at an affordable price and are made from top notch materials. The individual parts made from the nylon 190D fabric were connected together by using the newest SONIC SEAM technology.

**SK** Brodiace čizmy RIVER sa vyznačujú výbornými vlastnosťami, prijateľnou cenou a vysoko kvalitným vyhotovením. Na spájanie jednotlivých dielov z textílie nylon 190D bola použitá najmodernejšia technológia SONIC SEAM, čo by sa voľne dalo preložiť ako sonické švy.

**HU** A RIVER combcsizma kiváló adottságokkal rendelkezik, megfizethető áron és magas minőségű kivitelezésben. A különböző részek csatlakoztatásához a 190D nejlon szövetet használjuk a legmodernebb SONIC SEAM varrat technológiával.

**RO** Cizmele sold RIVER se remarcă prin proprietăți excelente, preț acceptabil și o confecționare de înaltă calitate. Pentru îmbinarea pieselor distincte din țesătură nylon 190D a fost folosită tehnologia cea mai modernă SONIC SEAM, în traducere liberă cusătură sonică.

**PL** Gama produktów Delphin RIVER charakteryzuje się wyjątkowymi cechami, przystępną ceną i ciekawym wzornictwem. Do łączenia poszczególnych części z nylonu 190D zastosowano najnowocześniejszą pochodną technologii SONIC SEAM.



41, 42, 43, 44, 45, 46, 47

## Delphin RIVER | Chestwaders

**EN** The RIVER chestwaders have great qualities at an affordable price and are made from top notch materials. The individual parts made from the nylon 190D fabric were connected together by using the newest SONIC SEAM technology.

**SK** Brodiace nohavice RIVER sa vyznačujú výbornými vlastnosťami, prijateľnou cenou a vysoko kvalitným vyhotovením. Na spájanie jednotlivých dielov z textílie nylon 190D bola použitá najmodernejšia technológia SONIC SEAM, čo by sa voľne dalo preložiť ako sonické švy.

**HU** A RIVER melles csizma kiváló adottságokkal rendelkezik, megfizethető áron és magas minőségű kivitelezésben. A különböző részek csatlakoztatásához a 190D nejlon szövetet használjuk a legmodernebb SONIC SEAM varrat technológiával.

**RO** Pantalonii RIVER se remarcă prin proprietăți excelente, preț acceptabil și o confecționare de înaltă calitate. Pentru îmbinarea pieselor distincte din țesătură nylon 190D a fost folosită tehnologia cea mai modernă SONIC SEAM, în traducere liberă cusătură sonică.

**PL** Gama produktów Delphin RIVER charakteryzuje się wyjątkowymi cechami, przystępną ceną i ciekawym wzornictwem. Do łączenia poszczególnych części z nylonu 190D zastosowano najnowocześniejszą pochodną technologii SONIC SEAM.



41, 42, 43, 44, 45, 46, 47



# Delphin BRONTO



NEW 2020



## BRONTO

New generation of comfort

**EN** The moment we started to design the first drafts of this BRONTO model we were pretty sure of three basic principles which are the core in the design of our boots. The first one is the maximal function and utility. The second is its unconventional design focused on the needs of the user and the third is its high level of comfort that the boots provide for their users.

**SK** V momente, keď začali vznikať prvé skice modelu BRONTO sme si boli istí 3 základnými princípmi, na ktorých sme chceli tieto čizmy postaviť. Prvým bola maximálna funkčnosť. Druhým netradičný dizajn prihliadajúci na všetky užívateľské potreby a tretím vysoká miera používateľského komfortu.

**HU** Abban a pillanatban, amikor elkészítettük az első BRONTO vázlatokat, biztosak voltunk abban a 3 alapelvben, amelyre akartuk ezeket a csizmákat készíteni. Az első a maximális funkcionalitás volt. A második a nem megszokott kialakítás, amely figyelembe veszi az összes felhasználói igényt és a harmadik a magas felhasználói kényelem.

**RO** În momentul în care am început să apară primele schițe ale modelului BRONTO am fost siguri de 3 principii de bază pe care am dorit să construim aceste cizme. Primul a fost funcționalitatea maximă. Al doilea designul netradițional care să țină cont de toate necesitățile utilizatorului și al treilea rata ridicată a confortului utilizatorului.

**PL** Gdy tylko powstały pierwsze szkice modelu BRONTO, byliśmy pewni trzech podstawowych zasad, na podstawie których chcieliśmy zbudować te buty. Pierwszą była maksymalna funkcjonalność. Druga to niekonwencjonalny projekt uwzględniający wszystkie potrzeby użytkownika, a trzecia to wysoki komfort użytkowania.

OC:			↕ ↕
101001044	Boots Delphin BRONTO	NEW '20	36
101001045	Boots Delphin BRONTO	NEW '20	38
101001046	Boots Delphin BRONTO	NEW '20	40
101000338	Boots Delphin BRONTO		41
101000339	Boots Delphin BRONTO		42
101000340	Boots Delphin BRONTO		43
101000341	Boots Delphin BRONTO		44
101000342	Boots Delphin BRONTO		45
101000343	Boots Delphin BRONTO		46
101001047	Boots Delphin BRONTO	NEW '20	47
101001048	Boots Delphin BRONTO	NEW '20	48
101001049	Boots Delphin BRONTO	NEW '20	49
101000344	Spare sock for Delphin BRONTO		41
101000345	Spare sock for Delphin BRONTO		42
101000346	Spare sock for Delphin BRONTO		43
101000347	Spare sock for Delphin BRONTO		44
101000348	Spare sock for Delphin BRONTO		45
101000349	Spare sock for Delphin BRONTO		46



## Delphin SQUAD

**EN** Delphin SQUAD shoes have been designed to achieve maximum possible water resistance, breathability and thermal comfort. SQUAD are very comfortable shoes for longer standing or sitting while waiting for a bite, but they are equally comfortable when walking around the hunting grounds or in the mountains.

**SK** Topánky Delphin SQUAD boli navrhnuté tak, aby bola dosiahnutá maximálna možná vodeodolnosť, zároveň priehľadnosť a tepelný komfort. SQUAD sú teda veľmi pohodlnou obuvou pri dlhšom státi či sedení pri čakani na záber, sú však rovnako pohodlné pri prechádzkach okolo revírov či v horách.

**HU** A Delphin SQUAD cipő úgy tervezték, hogy maximális vízállóságot, lélegezhetőséget és termikus kényelmet biztosítson. A SQUAD tehát egy nagyon kényelmes cipő hosszabb állásnál vagy ülésnél a kapásra várva, de ugyanolyan kényelmes a vízparti sétákon, vagy hegyi túrákon is.

**RO** Pantofii Delphin SQUAD au fost proiectați în așa fel, încât să fie obținută rezistența maxim posibilă la apă, în același timp și capacitatea de respirare și confortul termic. Deci SQUAD este o încălțăminte foarte comodă pentru un stat sau șezut mai lung în așteptarea capturării, dar este la fel de comodă pentru plimbările în jurul locurilor de pescuit sau la munte.

**PL** Buty Delphin SQUAD zostały zaprojektowane tak, aby osiągnąć maksymalną możliwą wodoodporność, oddychalność i komfort termiczny. SQUAD to bardzo wygodne buty do dłuższego stania lub siedzenia w oczekiwaniu na branie, ale są również wygodne podczas spacerów po lasach lub w górach.

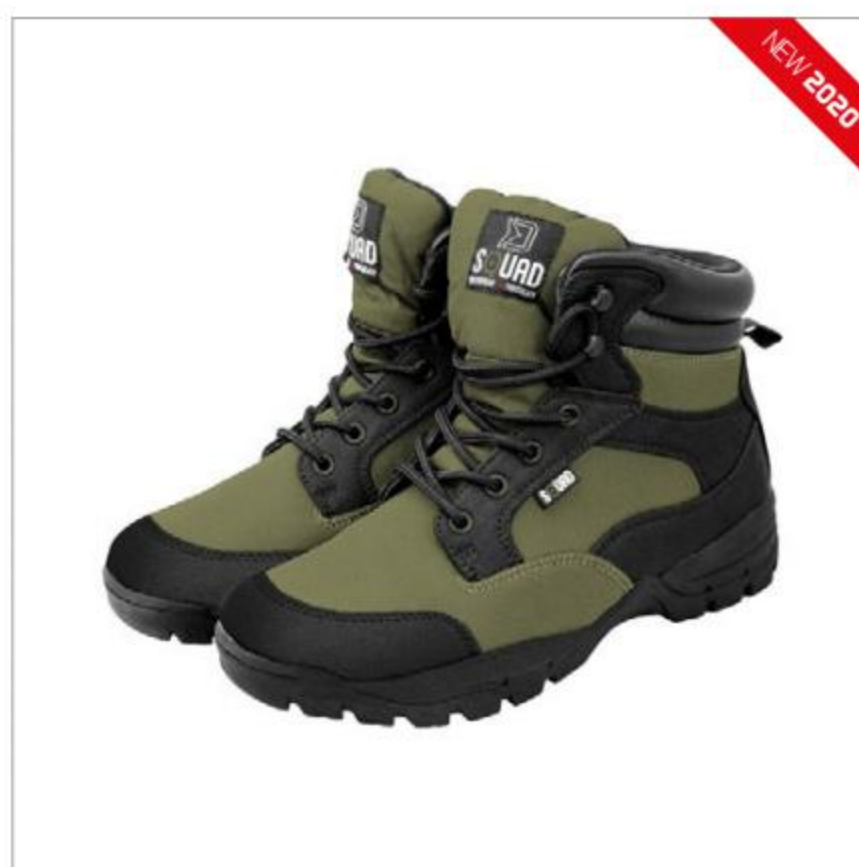

OC:		↕ ↕
767000041	Delphin SQUAD	41
767000042	Delphin SQUAD	42
767000043	Delphin SQUAD	43
767000044	Delphin SQUAD	44
767000045	Delphin SQUAD	45
767000046	Delphin SQUAD	46

## Delphin GATOR

**EN** Delphin GATOR shoes are designed for extreme expeditions especially in colder times of the year. The raised rubber rim of the sole reaches to the height of the ankles, which means walking in puddle, melted snow and mud is not a problem for GATOR.

**SK** Topánky Delphin GATOR sú určené na extrémne výpravy najmä v chladnejších obdobiach roka. Zvýšený gumený lem podrážky siaha do až výšky členkov, to znamená, že chôdza v mlákach, roztopenom snehu a blate nie je pre GATOR problém.

**HU** A Delphin GATOR cipőket extrém expedíciókhoz tervezték, különösen az év hidegebb időszakában. A emelt gumitalp a bokák magasságáig terjed, ami azt jelenti, hogy a pocsolókban, az olvadt hóban és a sárban való séta nem jelent problémát a GATOR számára.

**RO** Ghetele Delphin GATOR sunt destinate pentru expedițiile extreme în special în timpul perioadelor mai reci ale anului. Bordura de cauciuc mai înaltă a tălpii ajunge până la înălțimea gleznelor, aceasta însemnând, că deplasarea prin bălți, zăpadă topită și noroi nu constituie o problemă pentru GATOR.

**PL** Buty Delphin GATOR są przeznaczone do ekstremalnych wypraw, szczególnie w chłodniejszych porach roku. Podniesiona gumowa krawędź podeszwy rozciąga się do wysokości kostek, co oznacza, że chodzenie w moczarach, stopionym śniegu i błocie nie stanowi problemu dla GATOR.



OC:		↕ ↕
768000041	Delphin GATOR	41
768000042	Delphin GATOR	42
768000043	Delphin GATOR	43
768000044	Delphin GATOR	44
768000045	Delphin GATOR	45
768000046	Delphin GATOR	46



## Delphin **HOT**

**EN** Advanced version of winter caps made by Delphin is called HOT.

**SK** Vyšší model zimnej čiapky Delphin má prívlastok HOT.

**HU** Ez a magasabb minőségű Delphin téli sapka a HOT jelölést kapta.

**RO** Modelul superior de căciulă Delphin are epitetul de HOT.

**PL** Model czapki zimowej Delphin o przydomku HOT.



## Delphin **Winter Cap**

**EN** For the part of our body that is the most important, our head, we have prepared comfortable woollen cap which protects you from cold weather.

**SK** *Vlnená zimná čiapka Delphin:* Pre tú najdôležitejšiu časť, ktorou je hlava sme vyvinuli príjemne komfortnú vlnenú čiapku, ktorá vás ochráni aj pred tou najtuhšou zimou.

**HU** *Delphin téli pamut sapka:* A legfontosabb testrészünknek a fejnek fejlesztettünk ki ezt a kényelmes pamut sapkát, amely megvédi Önt a leghidegebb téltől.

**RO** *Căciulă de iarnă din lână Delphin:* Pentru partea cea mai importantă care este capul, am dezvoltat o șapcă plăcut confortabilă din lână, care vă va proteja și în fața celui mai mare frig.

**PL** *Welniana czapka zimowa Delphin* Dla najważniejszej części ciała, jaką jest głowa, opracowaliśmy wygodną czapkę z wełny, która ochroni przed najcięższą zimą.



## Delphin **NINJA**

**EN** Face mask made from comfortable fleece. Thanks to its design it protects all the important head and neck parts.

**SK** Kukla vyrobená z príjemného flísového materiálu. Vďaka svojmu strihu spoľahlivo uchráni pred chladom všetky dôležité hlavové a krčné oblasti.

**HU** Zöld csukja kellemes fleece anyagból. Szabásának köszönhetően megvédi a hideg elől a fej és nyak részt.

**RO** Cagula fabricată din mat. f. plăcut. Datorită croielii sale protejează împotriva răcelii toate zonele importante ale capului și gâtului.

**PL** Jest to zielona kominiarka wykonana z ciepłego polaru. Jej krój niezawodnie chroni wszystkie ważne obszary głowy i szyi przed zimą.





## Delphin **HYPER**

**EN** Delphin HYPER winter hat is made of warm acrylic material. It is a great design piece not just for fishing clothes.

**SK Zimná čiapka Delphin HYPER:** Zimná čiapka Delphin HYPER vyhotovená z teplého akrylového materiálu je skvelým dizajnovým kúskom vášho nie len rybárskeho oblečenia.

**HU Téli sapka Delphin HYPER:** A meleg akril anyagból készült Delphin HYPER téli sapka kiváló formatervezési darabja nem csak a horgászruháinak.

**RO Căciulă de iarnă Delphin HYPER:** Căciula Delphin HYPER confecționată din material acrilic călduros este o bucată excelentă de design al îmbrăcămintei dumneavoastră nu doar de pescar.

**PL Czapka zimowa Delphin HYPER:** Czapka zimowa Delphin HYPER wykonana z ciepłego materiału akrylowego to świetny element nie tylko odzieży wędkarskiej.



## Delphin **RAWER**

**EN** Winter cap Delphin RAWER is perfect for any fishing you might do in colder months of the year.

**SK Zimná čiapka Delphin RAWER:** Veľmi teplú zimnú čiapku Delphin RAWER využijete v chladných obdobiach roka pri akomkoľvek love, ktorému sa práve budete venovať.

**HU Téli sapka Delphin RAWER:** Nagyon meleg téli sapka a Delphin RAWER, melyet hideg időben való horgászatkor fog kihasználni.

**RO Căciulă de iarnă Delphin RAWER:** Căciula foarte călduroasă Delphin RAWER o puteți folosi în perioadele reci ale anului la orice fel de pescuit pe care îl veți practica.

**PL Czapka zimowa Delphin RAWER:** Bardzo ciepła czapka zimowa Delphin RAWER, którą możesz wykorzystać w chłodne dni podczas wszelkiego rodzaju wypraw.



## Delphin **LED Cap | Winter**

**EN** Winter cap – a warm-lined cap with LED lights from Delphin in a camouflage design.

**SK Zimná čiapka Delphin s LED:** šiltovka s teplou podšívkou a s LED diódami od značky Delphin vo vyhotovení kamufláž.

**HU Téli sapka Delphin LED:** siltes sapka meleg béléssel és LED diódákkal a Delphin márkától álcázó kivitelenben.

**RO Căciulă de iarnă Delphin with LED:** șapca cu căptușeală caldă și cu diode LED de la marca Delphin în varianta de camuflaj.

**PL Czapka zimowa DELPHIN z LED:** Zimowa czapka z daszkiem i ciepłą izolacją oraz diodami od marki Delphin, w kolorze maskującym.





## Delphin LED Cap | Summer

**EN** Cap with LED lights from Delphin in a camouflage design.

**SK** Čiapka DELPHIN s LED: Šiltovka s LED diódami od značky Delphin vo vyhotovení kamufláž.

**HU** Nyári sapka Delphin LED: Siltos sapka LED diódákkal a Delphin márkától álcázó kivitelben.

**RO** Căciulă Delphin cu LED: Șapcă cu diode LED de la marca Delphin în varianta camuflaj.

**PL** Czapka DELPHIN z LED: Czapka z daszkiem oraz diodami od marki Delphin, w kolorze maskującym.



OC:

750001100

Delphin LED Cap Summer



universal

## Delphin RAWER Trucker

**EN** Delphin RAWER trucker cap is a modern and practical accessory, which you can also put on, when going out to the city.

**SK** Šiltovka Delphin RAWER je moderný a praktický doplnok, ktorý využijete nielen pri vychádzkach k vode.

**HU** A Delphin RAWER sildes sapka egy modern és praktikus kiegészítő, amelyet nemcsak a vízparton használhat.

**RO** Șapca Delphin RAWER trucker este un accesoriu modern și practic care poate fi folosit și în ținuta de zi cu zi.

**PL** Czapka Delphin RAWER to nowoczesny i praktyczny dodatek, który można również założyć, wychodząc do miasta. Ma ciemnozielony kolor i reprezentuje trucker style.



OC:

101000641

Delphin RAWER Trucker



universal

## Delphin HYPER Snapback

**EN** Delphin HYPER Snapback hat is a modern and practical accessory, which you can also put on, when going out to the city.

**SK** Šiltovka Delphin HYPER Snapback je moderný a praktický doplnok, ktorý využijete nielen pri vychádzkach k vode.

**HU** A Delphin HYPER Snapback sildes sapka egy modern és praktikus kiegészítő, amelyet nemcsak a vízparton használhat.

**RO** Șapca Delphin HYPER Snapback este un accesoriu modern și practic care poate fi purtat inclusiv atunci când mergeți în oraș.

**PL** Czapka Delphin HYPER Snapback to nowoczesny i praktyczny dodatek, który można również założyć, wychodząc do miasta.



OC:

101000642

Delphin HYPER Snapback



universal



## Delphin WRAP

**EN** This casting thimble is made predominantly of neoprene. It protects from unwanted injuries and burns during casting.

**SK** Tento hádzací náprstok je vyrobený prevažne z neoprénu. Vďaka nemu už nedôjde k neželanému poraneniu vlascom pri nahadzovaní.

**HU** Ez a dobókesztyű javarészt neoprénből készült, nagyon kényelmes és a felhelyezése csak pár másodperc. A kesztyű megakadályozza a nem kívánt ujjvágásokat dobásnál.

**RO** Acest degetar pentru aruncare este fabricat predominant din neopren. Datorită acestuia nu se ajunge la rănirea cu fir în timpul lansării.

**PL** Specjalny ochraniacz na palec, niezwykle przydatny podczas rzutów. Wykonany z neoprenu, wygodny i prosty w obsłudze.

## Delphin ACTIV

**EN** Selected neoprene gloves are suitable for all the fishermen looking for activities when fishing.

**SK** Špičkové neoprénové rukavice pre všetkých rybárov, vyhľadávajúcich pri vode aktívny pohyb.

**HU** Kiváló minőségű neoprén kesztyű horgászok számára. A hosszan tartó fejlesztés eredményeit felhasználva egy kitűnő terméket hoztunk létre.

**RO** Mănuși de top din neopren pentru toți pescarii care caută o mișcare activă pe malul apei.

**PL** Wyjątkowe rękawice neoprenowe są odpowiednie dla wszystkich wędkarzy poszukujących aktywności podczas łowienia.

## Delphin CAMP

**EN** Highly comfortable fleece gloves for all the lovers of carp fishing. Thank to these gloves you can wait for the desired scene in the maximum comfort.

**SK** Vysoko komfortné flísové rukavice pre všetkých vyznávačov kapráriny. Vďaka nim môžete v maximálnom pohodlí čakať na vytúžený záber.

**HU** Magas komfortú fleece kesztyű a horgászatot kedvelők számára. Ennek köszönhetően maximális kényelemben várhatja a várva várt kapást.

**RO** Mănuși foarte comode din jersey pentru toți pescarii de crap. Datorită lor puteți aștepta într-un confort maxim capturarea crapului.

**PL** Niezwykle komfortowe rękawice wędkarskie z polaru. zapewniają komfort i ciepło w trakcie oczekiwania na branie.

## Delphin ARCTIC

**EN** Delphin ARCTIC is a compact warmer made on a base of salt brine with a wide variety of use.

**SK** Delphin ARCTIC je kompaktný ohrievač na báze soľného roztoku so širokým spektrom využitia.

**HU** A Delphin ARCTIC egy sóoldat alapú, széles körű használatra alkalmas kompakt melegítő.

**RO** Delphin ARCTIC este un încălzitor compact pe baza soluției de sare cu un spectru larg de utilizare.

**PL** Delphin ARCTIC zestaw dwóch małych ogrzewaczy na bazie roztworu soli o szerokim zakresie zastosowania.



OC:

197000010

Delphin WRAP

↕  
↕

universal



OC:

750001042

Neoprene gloves Delphin ACTIV

↕  
↕

L

750001043

Neoprene gloves Delphin ACTIV

XL



OC:

750001045

Delphin CAMP

↕  
↕

L

750001046

Delphin CAMP

XL



OC:

751000010

Warmer Delphin ARCTIC

📦

2x



Oblečenie - Tričká / Ruházat, cipők, szemüvegek - Pólók / Ghete, haine, ochelari de soare - Tricouri / Odzież - Koszulki

Clothing  
Shirts

22



## Delphin **QUEEN T-SHIRT**

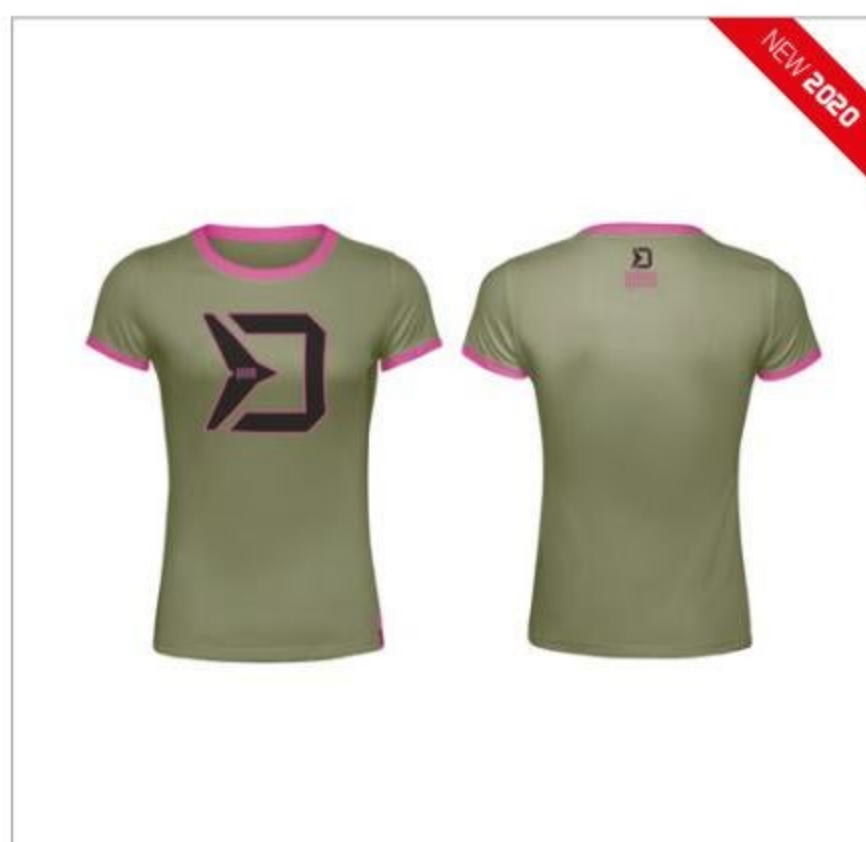

OC:		↕
101000880	Delphin T-SHIRT QUEEN	S
101000881	Delphin T-SHIRT QUEEN	M
101000882	Delphin T-SHIRT QUEEN	L
101000883	Delphin T-SHIRT QUEEN	XL

## Delphin **RAWER T-SHIRT**

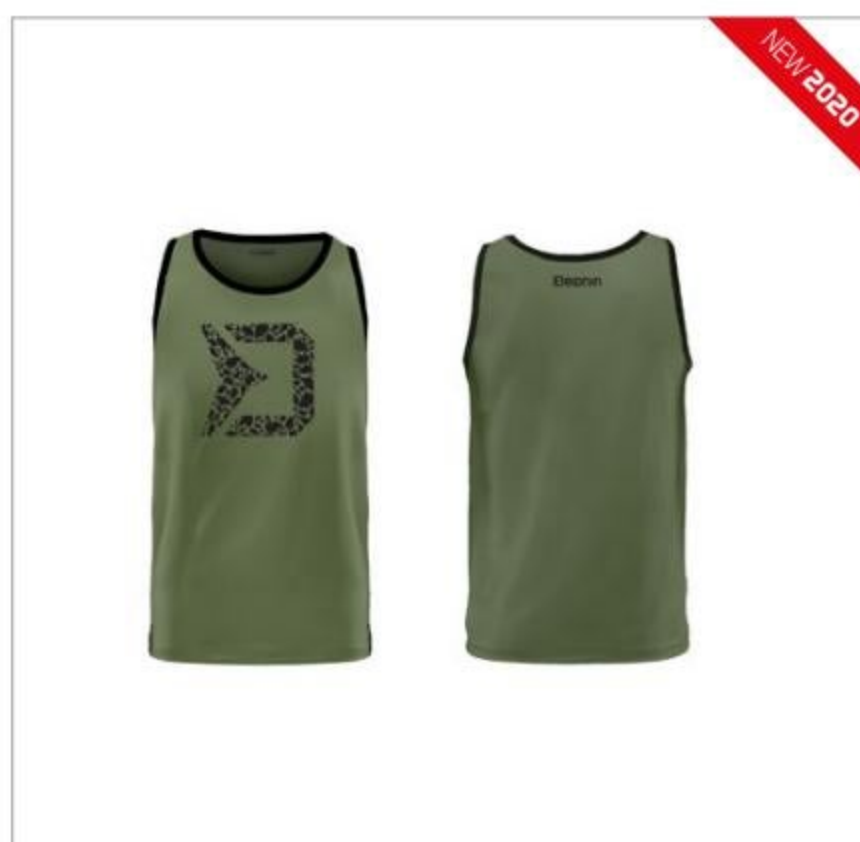

OC:		↕
101000611	Delphin Tank RAWER Carpath	S
101000612	Delphin Tank RAWER Carpath	M
101000613	Delphin Tank RAWER Carpath	L
101000614	Delphin Tank RAWER Carpath	XL
101000615	Delphin Tank RAWER Carpath	XXL
101000616	Delphin Tank RAWER Carpath	XXXL

## Delphin **RAWER T-SHIRT**



OC:		↕
101000605	Delphin T-SHIRT RAWER Carpath	S
101000606	Delphin T-SHIRT RAWER Carpath	M
101000607	Delphin T-SHIRT RAWER Carpath	L
101000608	Delphin T-SHIRT RAWER Carpath	XL
101000609	Delphin T-SHIRT RAWER Carpath	XXL
101000610	Delphin T-SHIRT RAWER Carpath	XXXL

## Delphin **HYPER T-SHIRT**



OC:		↕
101000599	Delphin T-SHIRT HYPER	S
101000600	Delphin T-SHIRT HYPER	M
101000601	Delphin T-SHIRT HYPER	L
101000602	Delphin T-SHIRT HYPER	XL
101000603	Delphin T-SHIRT HYPER	XXL
101000604	Delphin T-SHIRT HYPER	XXXL



## Delphin **Catch me!**



OC:		↕
750003400	Delphin T-SHIRT Catch me!	S
750003401	Delphin T-SHIRT Catch me!	M
750003402	Delphin T-SHIRT Catch me!	L
750003403	Delphin T-SHIRT Catch me!	XL

## Delphin **RAWER T-SHIRT**



OC:		↕
101000617	Delphin Long Sleeve RAWER Carpath	S
101000618	Delphin Long Sleeve RAWER Carpath	M
101000619	Delphin Long Sleeve RAWER Carpath	L
101000620	Delphin Long Sleeve RAWER Carpath	XL
101000621	Delphin Long Sleeve RAWER Carpath	XXL
101000622	Delphin Long Sleeve RAWER Carpath	XXXL

## Delphin **RAWER TWO**



OC:		↕
101000875	Delphin Hoodie RAWER TWO	S
101000876	Delphin Hoodie RAWER TWO	M
101000877	Delphin Hoodie RAWER TWO	L
101000878	Delphin Hoodie RAWER TWO	XL
101000879	Delphin Hoodie RAWER TWO	XXL
101000886	Delphin Hoodie RAWER TWO	XXXL

## **RAWER ONE** TacklePocket



OC:		↕
101000623	Delphin HOODIE RAWER ONE TacklePocket	S
101000624	Delphin HOODIE RAWER ONE TacklePocket	M
101000625	Delphin HOODIE RAWER ONE TacklePocket	L
101000626	Delphin HOODIE RAWER ONE TacklePocket	XL
101000627	Delphin HOODIE RAWER ONE TacklePocket	XXL
101000628	Delphin HOODIE RAWER ONE TacklePocket	XXXL



## Delphin **Catch Me! Carp**



OC:		↕
101000635	Delphin Catch Me! Carp	S
101000636	Delphin Catch Me! Carp	M
101000637	Delphin Catch Me! Carp	L

OC:		↕
101000638	Delphin Catch Me! Carp	XL
101000639	Delphin Catch Me! Carp	XXL
101000640	Delphin Catch Me! Carp	XXXL

## Delphin **RAWER Shorts**



OC:		↕
101000870	Delphin Short Pants RAWER	S
101000871	Delphin Short Pants RAWER	M
101000872	Delphin Short Pants RAWER	L
101000873	Delphin Short Pants RAWER	XL
101000874	Delphin Short Pants RAWER	XXL
101000887	Delphin Short Pants RAWER	XXXL

## Delphin **RAWER Pants**



OC:		↕
101000629	Delphin Pants RAWER	S
101000630	Delphin Pants RAWER	M
101000631	Delphin Pants RAWER	L
101000632	Delphin Pants RAWER	XL
101000633	Delphin Pants RAWER	XXL
101000634	Delphin Pants RAWER	XXXL



## Delphin CRUISER Fliz

**EN** Lightweight, pleasant to touch and warm. That is the Delphin CRUISER Fliz fleece jacket. There is a stand-up collar with a cover fold of the zip fastener at the chin level on the top of the jacket. The jacket can be zipped off in its entire length. There are 2 zip pockets on the sides and one vertical zip pocket can be found in the chest part.

**SK** Ľahká, príjemná na dotyk a hrejivá. Taká je fleecová bunda Delphin CRUISER Fliz. Vo vrchnej časti sa nachádza stojatý golier s krycou légou zipsu na úrovni brady. Bundu je možné rozzipsovať v celej jej výške. Na bokoch sa nachádzajú 2 zipsované vrecká, jedno vertikálne zipsované vrecko nájdeme aj v hrudnej časti.

**HU** Könnyű, kellemes tapintású és meleg. Ilyen a Delphin CRUISER Fliz polár kabát. A kabát tetején álló gallér van, a lezáró cipzár az álla szintjéig ér. A kabátot szétcipzározhassa teljes hosszában. Az oldalán 2 cipzáros zseb található, valamint egy vertikális cipzárú zseb a mell részen.

**RO** Ușoară, plăcută la atingere și caldă. Așa este scurta de flanel Delphin CRUISER Fliz. În partea superioară se găsește gulerul vertical cu banda acoperitoare a fermoarului la nivelul bărbiei. Scurta poate fi desfăcută cu fermoarul pe toată lungimea sa. Pe părțile laterale se găsesc 2 buzunare cu fermoar, un buzunar vertical cu fermoar găsim și la piept.

**PL** Lekka, przyjemna w dotyku i ciepła. Taka jest polarowa kurtka Delphin CRUISER Fliz. U góry ma stojący kołnierz z zamkiem na wysokości podbródka. Kurtka może być zapinana na całej długości. Po bokach znajdują się 2 kieszenie zapinane na zamek, jedna kieszeń na zamek błyskawiczny znajduje się na wysokości klatki piersiowej.



OC:



750006010	Delphin CRUISER Fliz jacket	M
750006020	Delphin CRUISER Fliz jacket	L
750006030	Delphin CRUISER Fliz jacket	XL
750006040	Delphin CRUISER Fliz jacket	XXL

## Delphin CRUISER Wind

**EN** Delphin CRUISER Wind softshell jacket will become your loyal companion during the colder and windy days by the water. There is a wind-proof membrane with a water column of 5000 mm and breathability of 1000g/m<sup>2</sup>/24h between the outer and inner layer of the jacket. There is a cover hem of the zip fastener at the chin level on the stand-up collar.

**SK** Softshellová bunda Delphin CRUISER Wind sa stane vašim verným spoločníkom počas chladnejších a veterných dní pri vode. Medzi vonkajšou a vnútornou vrstvou bundy sa nachádza vetruodolná membrána s vodným stĺpcom 5000mm a dýchatelnosťou 1000g/m<sup>2</sup>/24h.

**HU** A Delphin CRUISER Wind softshell kabát hűsége társává válik hideg és szeles napokon a vízparton. A kabát külső és belső rétege között szélálló membrán van, 5000mm víoszloppal és 1000g/m<sup>2</sup>/24 ó légáteresztő képességgel. A kabát tetején álló gallér van, a lezáró cipzár az álla szintjéig ér.

**RO** Scurta Softshell Delphin CRUISER Wind va deveni partenerul dumneavoastră de încredere în timpul zilelor mai reci și cu vânt pe malul apei. Între stratul exterior și interior al scurtei se află o membrană rezistentă la vânt cu coloana de apă de 5000mm și capacitatea de respirație de 1000g/m<sup>2</sup>/24h. Gulerul vertical conține o tivitură de acoperire a fermoarului la nivelul bărbiei.

**PL** Delikatna kurtka softshellowa CRUISER Wind stanie się Twoim wiernym towarzyszem w chłodniejsze i wietrzne dni nad wodą. Pomiędzy zewnętrzną i wewnętrzną warstwą kurtki znajduje się wiatroodporna membrana o oddychalności 1000 g / m<sup>2</sup> / 24h. Pionowy kołnierz jest zapinany na zamek na wysokości podbródka.



OC:



750007010	Delphin CRUISER Wind jacket	M
750007020	Delphin CRUISER Wind jacket	L
750007030	Delphin CRUISER Wind jacket	XL
750007040	Delphin CRUISER Wind jacket	XXL



# Delphin CRUISER Lite



**EN** Waterproof jacket Delphin CRUISER Lite offers a very good ratio between quality and price. There is a membrane that is laminated from the inside to the outer fabric between the ripstop outer layer and the pleasant inner mesh. Delphin CRUISER Lite trousers complement the jacket of the same name, but you can also buy the trousers separately.

**SK** Vodeodolná bunda Delphin CRUISER Lite ponúka veľmi dobrý pomer medzi kvalitou a cenou. Medzi vonkajšou vrstvou ripstopového charakteru a príjemným vnútorným sieťovaním sa nachádza membrána, ktorá je z vnútornej strany nalaminovaná na vonkajšiu látku. Nohavice Delphin CRUISER Lite dopĺňajú rovnomennú bundu, avšak zakúpiť si ju môžete aj osobitne.

**HU** A Delphin CRUISER Lite kabát kitűnő minőség érték arányt nyújt. A külső ripstop karakterű anyag és a kellemes hálós anyag között található membrán mely a belső oldalról rá van laminálva a külső anyagra. A Delphin CRUISER Lite nadrág kiegészíti ugyanezt a nevet viselő kabátot, mely külön is megvásárolható.

**RO** Scurta rezistentă la apă Delphin CRUISER Lite oferă un raport foarte bun între calitate și preț. Între stratul exterior cu caracter ripstop și plasa interioară plăcută se găsește membrana care este laminată pe partea interioară pe materialul exterior. Pantalonii Delphin CRUISER Lite completează scurta cu același nume, dar aceasta poate fi cumpărată și separat.

**PL** Wodoodporna kurtka Delphin CRUISER Lite oferuje bardzo dobry stosunek jakości do ceny. Pomiędzy zewnętrzną warstwą o charakterze ripstop i przyjemnym wnętrzem znajduje się membrana. Spodnie Delphin CRUISER Lite uzupełniają kurtkę o tej samej nazwie, ale można ją kupić również osobno.



OC:		↕ ↗ ↖ ↘
750004010	Delphin CRUISER Lite jacket	M
750004020	Delphin CRUISER Lite jacket	L
750004030	Delphin CRUISER Lite jacket	XL
750004040	Delphin CRUISER Lite jacket	XXL
750004110	Delphin CRUISER Lite trousers	M
750004120	Delphin CRUISER Lite trousers	L
750004130	Delphin CRUISER Lite trousers	XL
750004140	Delphin CRUISER Lite trousers	XXL



# Delphin CRUISER Pro



**EN** The Pro clothing range offers the excellent quality we all need when fishing. The outer layer of the Delphin CRUISER Pro jacket is made of Polyester 320D Taslon material. Delphin CRUISER Pro trousers in green-black colour design offer excellent comfort and protection from rain, wind and cold.

**SK** Oblečenie radu Pro ponúka vynikajúcu kvalitu, ktorú na rybách všetci potrebujeme. Vonkajšia vrstva bundy Delphin CRUISER Pro je vyrobená z materiálu Polyester 320D Taslon. Nohavice Delphin CRUISER Pro v zeleno-čiernom farebnom vyhotovení ponúkajú výborný komfort a ochranu pred dažďom, vetrom a chladom.

**HU** A Pro sorozat ruházatai kiváló minőségűek, melyre horgászatnál mindenkinek szüksége van. A Delphin CRUISER Pro kabát külső rétege Polyester 320D Taslon anyagból készült. A Delphin CRUISER Pro nadrág zöld-fekete színekombinációban kiváló kényelmet és védelmet nyújt eső, szél és hideg ellen.

**RO** Îmbrăcămintea din seria Pro oferă o calitate excelentă, de care avem nevoie cu toții la pescuit. Stratul exterior al scurtei Delphin CRUISER Pro este produs din materialul Polyester 320D Taslon. Pantalonii Delphin CRUISER Pro în varianta coloristică verde-negru oferă un confort și protecție excelentă împotriva ploii, vântului și frigului.

**PL** Seria Pro oferuje doskonałą jakość, której wszyscy potrzebujemy podczas wędkowania. Zewnętrzna warstwa kurtki Delphin CRUISER Pro wykonana jest z poliestru 320D Taslon. Spodnie Delphin CRUISER Pro w kolorze zielonym i czarnym oferują doskonały komfort i ochronę przed deszczem, wiatrem i zimnem.



OC:		↕ ↗
750005010	Bunda Delphin CRUISER Pro	M
750005020	Bunda Delphin CRUISER Pro	L
750005030	Bunda Delphin CRUISER Pro	XL
750005040	Bunda Delphin CRUISER Pro	XXL
750005110	Nohavice Delphin CRUISER Pro	M
750005120	Nohavice Delphin CRUISER Pro	L
750005130	Nohavice Delphin CRUISER Pro	XL
750005140	Nohavice Delphin CRUISER Pro	XXL



# Delphin SG TWIST



**EN** These stylish sunglasses became its name according to their flexible frame construction, which can be twisted without any damage. From now on, any unexpected mishaps may not immediately cause damage to the frame or temples! They are also suitable for sportsmen or people who like outdoor activities. Twist sunglasses are comfortable to wear and have been designed to fit all sizes. They come together with a hardshell case as a gift.

**SK** Štýlové slnečné okuliare s polarizačnými sklami, ktoré svoj názov dostali po veľmi odolnej konštrukcii rámu, ktorú je možné ohnúť bez poškodenia či zlomenia. Odteraz neželané pády, či prisadnutia okuliarov nespôsobia nezvratné poškodenie ramienok! Hodia sa nielen na rybačku, ale ocenia ich aj športovci, či nadšenci pobytu v prírode. Twist sa dokonale prispôbia vašej tvári a netlačia ani v prípade rozmernejších proporcií. Navyše k okuliarom získavate grátis tvrdé transportné puzdro.

**HU** Stílusos, polarizáló lencsékkel ellátott napszemüveg, amely a nevért egy nagyon tartós vázszerkezet után kapta, sérülés vagy törés nélkül hajlítható. Mostantól a nem kívánt leesés vagy a szemüvegre való ráülés nem okoz visszafordíthatatlan károsodást a szemüvegkereten! Nemcsak horgászatra, díjazni fogják a sportot és a szabadtéri aktivitást kedvelők is. A Twist kényelmes és tökéletesen alkalmazkodik az arcához. A szemüveghez jár egy kemény tok is.

**RO** Ochelari de soare stilati, polarizati. Si-au primit denumirea dupa constructia foarte rezistentă a ramei, care poate fi indoită fără deteriorare sau rupere. De acum nu trebuie să vă faceți grija pentru ochelarii voștri, chiar dacă vă așezați pe ei sau vă pică pe jos aceștia nu se vor deteriora! Acești ochelari nu sunt destinați în mod special doar pescarilor, dar vor fi apreciați și de către sportivi sau de către amatorii de drumeții în natură. Twist se adaptează perfect oricărei fețe. În plus, cu ochelarii obțineți gratis și un toc de transport rigid.

**PL** Stylowe okulary przeciwsłoneczne z soczewkami polaryzacyjnymi, które swoją nazwę zawdzięczają bardzo wytrzymałym oprawkom, które można zginać bez uszkodzeń i złamań. Od teraz wszelkie nieoczekiwane upadki okularów nie spowodują nieodwracalnego uszkodzenia oprawek. Nadają się nie tylko do wędkowania, ale także dla sportowców i entuzjastów sportów na świeżym powietrzu. Okulary przeciwsłoneczne TWIST są wygodne w noszeniu i zostały zaprojektowane tak, aby pasowały do większości twarzy. Są sprzedawane wraz z pokrowcem typu hardshell w prezencie.

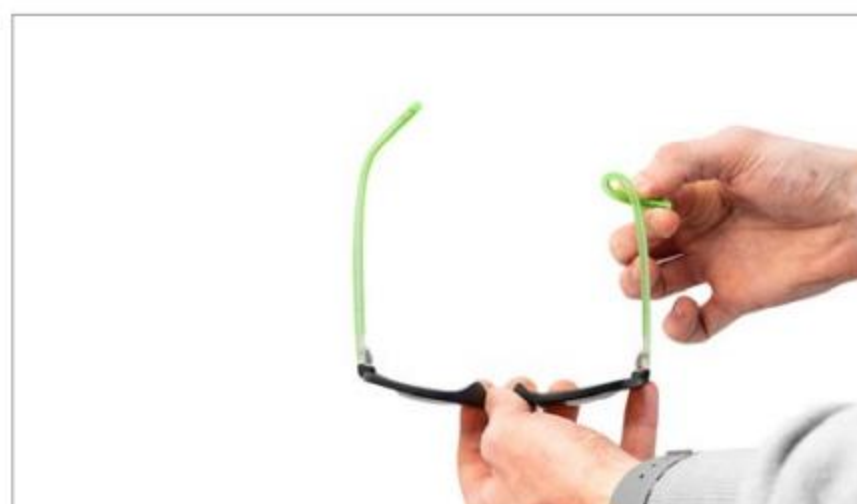

OC:

101000244 Delphin SG TWIST  
101000243 Delphin SG TWIST





## Delphin SG REDOX

**EN** The new entry model into polarizing glasses, despite their lower price, the glasses will provide full protection against harmful sunshine.

**SK** Vstupný model do triedy polarizačných okuliarov. Aj napriek nízkej cene poskytujú tieto okuliare plnú ochranu pred škodlivým slnečným žiarením.

**HU** Belépő modell polarizált napszemüvegek kategóriájába. Alacsony ára ellenére védelmet biztosít a nap káros sugarai ellen.

**RO** Este modelul de intrare in gama ochelarilor polarizanti. În ciuda prețului scăzut, acești ochelari oferă o protecție bună împotriva razelor solare.

**PL** Podstawowy model okularów ze szklami polaryzacyjnymi marki Delphin. Pomimo niskiej ceny, te okulary zapewniają pełną ochronę przed szkodliwym działaniem promieni słonecznych.

## Delphin SG 02

**EN** Fully-framed grey sunglasses with great stiffness and very resistant construction fit perfectly thanks to rubber coat in a nose's part.

**SK** Slnečné okuliare zo série Delphin SG sa vyznačujú špičkovými, certifikovanými, polarizačnými šošovkami.

**HU** A Delphin SG sorozatú napszemüveget csúcsmínőségű, minősített, polarizált lencsék jellemzik.

**RO** Ochelarii de soare din seria Delphin SG se remarcă prin lentilele de vârf, certificate, polarizate.

**PL** Przeciwsłoneczne okulary z serii Delphin SG charakteryzują się certyfikowanymi soczewkami polaryzacyjnymi.

## Delphin SG SPORT

**EN** Dynamic glasses which design express energy and movement.

**SK** Dynamické okuliare, ktorý svojím dizajnom priam vyjadrujú energiu a pohyb.

**HU** Dinamikus napszemüveg, amely már a dizájnjával sugallja az energiát és a mozgást.

**RO** Ochelari dinamici, care prin designul lor chiar exprimă energie și mișcare.

**PL** Dynamiczne okulary, które dzięki swojej konstrukcji wyrażają energię i ruch.

## Delphin SG CAMOU

**EN** Delphin brand polarized glasses with a frame made of special extra lightweight materials. They actually float!!!

**SK** Polarizačné okuliare Delphin majú rám vyrobený zo špeciálneho extra ľahkého materiálu. Sú plávajúce!!!

**HU** A Delphin polarizált napszemüveg kerete egy speciális extra könnyű anyagból készült. Lebeg a vízben!

**RO** Ochelarii polarizati Delphin au rama fabricata dintr-un material special extra ușor. Sunt plutitori!!!

**PL** Oprawa modelu SG CAMOU jest wykonana z wytrzymałego i ultra lekkiego tworzywa. Oni faktycznie pływają !!!





## Delphin SG POWER

**EN** These high-resistant glasses with black and yellow design. Replacement brown glasses are included.

**SK** Vysoko odolné okuliare čierno žltého dizajnu. V balení nájdete náhradné hnedé sklá.

**HU** Időtálló napszemüveg fekete és sárga dizájnban, cserélhető két lencsével. A csomagolás tartalmaz tartalék barna lencsét.

**RO** Ochelari foarte rezistenți cu design negru galben. În pachet sunt incluse lentilele maro.

**PL** Okulary o wysokiej wytrzymałości zaprojektowane w czarno-żółtych barwach. W cenie jednej pary okularów otrzymujesz aż dwie !



## Delphin SG ESO

**EN** The perfect successor of model PROFI, ESO offers more modern design in the decent combination of black and brown colour.

**SK** Dokonalý ideový nástupca modelu Profi. Eso však ponúka oveľa modernejší dizajn a decentnú kombináciu čiernej a hnedej farby.

**HU** A Profi modell tökéletes utódja. Az ESO azonban sokkal modernebb tervezésű, fekete és barna szín kombinációban.

**RO** Urmașul perfect al modelului Profi. Dar Eso oferă un design mult mai modern și o combinație decentă a culorii negre și maro.

**PL** Doskonały następca ideologii modelu Profi. Model ESO oferuje znacznie bardziej nowoczesny design i przyzwoite połączenie czerni i brązu.

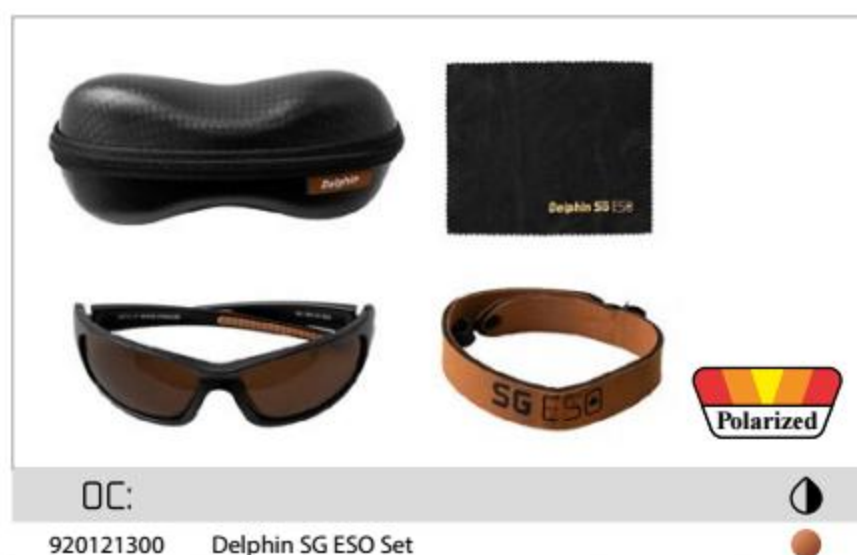

## Delphin SG FLASH

**EN** Special glasses that are also photochromatic due to special lens treatment technology.

**SK** Vďaka špeciálnej technológii úpravy šošoviek sú tieto okuliare aj fotochromatické.

**HU** A lencsék speciális gyártási technológiájának köszönhetően ez a szemüveg fotochromatikus.

**RO** Datorită tehnologiei speciale de tratare a lentilelor acești ochelari sunt foto cromatici.

**PL** Dzięki specjalnej technologii soczewek okulary te są dodatkowo fotochromatyczne.



## Delphin SG FLASH

**EN** Special glasses that are also photochromatic due to special lens treatment technology.

**SK** Vďaka špeciálnej technológii úpravy šošoviek sú tieto okuliare aj fotochromatické.

**HU** A lencsék speciális gyártási technológiájának köszönhetően ez a szemüveg fotochromatikus.

**RO** Datorită tehnologiei speciale de tratare a lentilelor acești ochelari sunt foto cromatici.

**PL** Dzięki specjalnej technologii soczewek okulary te są dodatkowo fotochromatyczne.





## Delphin SG BLACK

**EN** The latest generation of polarized glasses encased in a aluminium frame. Good for everyday use or fishing trips!

**SK** Polarizačné okuliare najnovšej generácie v hliníkovom ráme využijete počas rybačky i v bežnom živote!

**HU** Legújabb generációs polarizált napszemüveg alumínium kerettel, melyet horgászatnál és a hétköznapi életben is viselni fog!

**RO** Ochelarii polarizați de cea mai nouă generație în ramă de aluminiu îi puteți folosi la pescuit și în viața curentă!

**PL** Najnowsza generacja okularów! Dobre do codziennego użytku lub na wyprawy na ryby. Soczewki fotochromatyczne są umieszczone w aluminiowej oprawce.



## Delphin SG BLACK

**EN** The latest generation of polarized glasses encased in a aluminium frame. Good for everyday use or fishing trips!

**SK** Polarizačné okuliare najnovšej generácie v hliníkovom ráme využijete počas rybačky i v bežnom živote!

**HU** Legújabb generációs polarizált napszemüveg alumínium kerettel, melyet horgászatnál és a hétköznapi életben is viselni fog!

**RO** Ochelarii polarizați de cea mai nouă generație în ramă de aluminiu îi puteți folosi la pescuit și în viața curentă!

**PL** Najnowsza generacja okularów! Dobre do codziennego użytku lub na wyprawy na ryby. Soczewki fotochromatyczne są umieszczone w aluminiowej oprawce.



## Delphin SG BLACK

**EN** The latest generation of glasses! Good for everyday use or fishing trips! The photochromatic lenses are encased in an aluminium frame.

**SK** Okuliare najnovšej generácie, ktoré využijete počas rybačky i v bežnom živote! Fotochromatické sklá sú uložené v hliníkovom ráme.

**HU** A legújabb generációs napszemüveg, melyet horgászatnál és a hétköznapi életben is viselni fog! A fotochromatikus lencsék alumínium keretbe vannak ültetve.

**RO** Ochelarii de cea mai nouă generație îi puteți folosi la pescuit și în viața curentă! Lentilele foto cromatice sunt montate în ramă de aluminiu.

**PL** Najnowsza generacja okularów! Dobre do codziennego użytku lub na wyprawy na ryby. Soczewki fotochromatyczne są umieszczone w aluminiowej oprawce.





## Delphin SG CASE

**EN** This hardened case will perfectly protect your sunglasses. Thanks to its universal size it is suitable for the most of the sunglasses.

**SK** Toto pevné puzdro dokonale ochráni vaše slnečné okuliare. Vďaka univerzálnym rozmerom je vhodné pre väčšinu slnečných okuliarov.

**HU** Ez a kemény tok tökéletesen megvédi az ön szemüveget. Az univerzális méreteinek köszönhetően jó a legtöbb szemüveg számára.

**RO** Acest toc rigid protejează perfect ochelarii dumneavoastră de soare. Datorită dimensiunilor universale este adecvat pentru majoritatea ochelarelor de soare.

**PL** To wytrzymałe etui doskonale chroni okulary słoneczne przed uszkodzeniami. Dzięki swoim uniwersalnym wymiarom zmieści do środka większość okularów przeciwsłonecznych.



OC:

920121600 SG CASE



17x8x5,5cm

## Delphin SWIM

**EN** This swimming strap is a great aid to have for any type of glasses you use while practising sports.

**SK** Plávajúci popruh pre okuliare je skvelým univerzálnym pomocníkom pre všetky okuliare, ktoré sú určené pre aktívny šport.

**HU** A Swim lebegtető pánt egy nagyszerű univerzális segítő az aktív sportokhoz tervezett napszemüvegek számára.

**RO** Chinga plutitoare pentru ochelari este un ajutor universal excelent pentru toți ochelarii destinați pentru sportul activ.

**PL** Swim jest doskonałym i uniwersalnym dodatkiem do wszystkich typów okularów przeznaczonych do aktywnego sportu.



OC:

920121700 Delphin SWIM

920121701 Delphin SWIM



40x2cm

40x2cm





Carrying capacity **EN**  
Zaťažiteľnosť **SK**  
Teherbírási **HU**  
Portanță **RO**  
Wodoodporny **PL**



Waterproof **EN**  
Vodný stĺpec **SK**  
Vízoszlop **HU**  
Coloana de apă **RO**  
Wytrzymałość **PL**



**CAMPING**



## Delphin XK

**EN** Delphin XK belongs among basic and portable chairs. 19mm thick-wall profile was used to guarantee its stability and bearing capacity.

**SK** Delphin XK patrí do kategórie jednoduchých a prenosných stoličiek. Na výrobu bol použitý 19mm hrubostenný profil, ktorý zabezpečuje stabilitu a nosnosť.

**HU** A Delphin XK az egyszerű hordozható székek kategóriájába tartozik. 19 mm-es vastagfalú profilból készül, amely stabilitást és megfelelő teherbírást garantál.

**RO** Delphin XK aparține categoriei scaunelor portative simple. Pentru fabricare a fost utilizat un profil cu perete gros de 19mm care asigură stabilitate și portanță.

**PL** Delphin XK należy do kategorii prostych i przenośnych krzesełek. W celu uzyskania stabilności i nośności do produkcji zastosowano profil ścienny o grubości 19 mm.



## Delphin XKO

**EN** The chair is built on a reliable and favourite model XK, but this one has a backrest which will make the time spent near water much more comfortable and pleasant.

**SK** Stolička je postavená na overenom a veľmi obľúbenom modele XK, navyac má však operadlo. To spríjemní vaše chvíle pri vode a dopraje vám novú dávku komfortu.

**HU** Ez a szék a megbízható és megkedvelt XK modellen alapul, csak háttámlával. Ez kényelmesebbé teszi a víz mellett eltöltött időt.

**RO** Scaunul este construit pe modelul verificat și foarte îndrăgit XK, în plus are și spătar. Aceasta va face mai plăcute clipele dumneavoastră lângă apă și vă va oferi și o nouă doză de confort.

**PL** Krzesło jest zostało skonstruowane na podstawie sprawdzonego i bardzo popularnego modelu XK, dodatkowo posiada oparcie, które umili chwile spędzone nad wodą.



## Delphin XKO+

**EN** Chair is built on reliable and favourite model XKO in addition with the rod holder. This will make your time near water more comfortable.

**SK** Stolička je postavená na overenom a veľmi obľúbenom modely XKO, navyac s držiakom prútov. To spríjemní vaše chvíle pri vode a dopraje vám novú dávku komfortu.

**HU** Ez a szék a megbízható és megkedvelt XKO modellen alapul, a plusz pedig a bottartó. Ez kényelmesebbé teszi a víz mellett eltöltött időt és növeli a komfort érzését.

**RO** Scaunul este construit pe modelele XKO bine dovedite și extrem de populare, în plus față de celălalte vine cu suport de bețe. Acesta vă va încânta și vă aduce o nouă doză de confort.

**PL** Fotel został skonstruowany na podstawie sprawdzonego i bardzo popularnego modelu XKO, dodatkowo wyposażone w uchwyt na wędkę co umili chwile spędzone nad wodą.





## Delphin RS

**EN** Delphin RS is a medium category of Delphin brand, but will definitely become irreplaceable companion for many anglers during fishing trips.

**SK** Delphin RS je strednou triedou značky Delphin, pre mnohých rybárov sa však rýchlo stane nenahraditeľným spoločníkom na rybách!

**HU** A Delphin RS horgászszék a Delphin márka középkegéljébe tartozik, számos horgász számára azonban a horgászat nélkülözhetetlen kellékévé válik!

**RO** Scaunul de pescar Delphin RS este din Clasa de Arginta mărcii Delphin, dar pentru mulți pescari va deveni un partener indispensabil la pescuit!

**PL** Bardzo wygodny fotel karpiovy RS należy do klasy średniej firmy DELPHIN, jednak dla wielu wędkarzy szybko stanie się numerem jeden podczas zasiadek!



## Delphin GRAND

**EN** Extremely comfortable chair made by Delphin. The middle part of comfortable mattress is covered by a soft, but really resistant textile.

**SK** Extrémne pohodlné kreslo z dielne značky Delphin. Stredová časť pohodlného matraca je potiahnutá jemnou, no veľmi odolnou textíliou.

**HU** Rendkívüli módon kényelmes szék a Delphintől. A szék középső része be van vonva egy nagyon finom de nagyon ellenálló agyaggal.

**RO** Un scaun extrem de comod din atelierul mărcii Delphi. Partea centrală a saltelei comode este tapițată cu un material textil fin, dar foarte rezistent.

**PL** Niezwykłe wygodne krzesło wykonane przez firmę Delphin. Centralna część wygodnego materaca jest pokryta miękką, ale bardzo trwałą tkaniną.



## Delphin COVER C1

**EN** This waterproof cover for your fishing bed will be evaluated by every single angler!

**SK** Tento nepremokavý potah na kreslo ocení každý rybár a to nielen počas rybačky!

**HU** Minden horgász számára felbecsülhetetlen vízálló székhuzat!

**RO** Această husă impermeabilă pentru pat este de neprețuit pentru fiecare pescar!

**PL** Ta wodoodporna płachta na krzesło jest nieoceniona dla każdego wędkarza nie tylko podczas połowu!





## Delphin EF8 | EasyFlat

**EN** This model is a proof that even an 8-legged bed-chair doesn't have to cost a fortune. EF8 is the initial model of comfortable bed-chairs which are very stable thanks to its legs.

**SK** Tento model je dôkazom toho, že osemnohové ploché lehátko nemusí stáť celý majetok. EF8 je vstupným modelom pohodlných lehátok a vďaka jeho nohám je veľmi stabilné.

**HU** Ez a modell a bizonyíték arra, hogy egy egyenes szerkezetű nyolclábás horgászágy nem kell hogy egy vagyona kerüljön. Az EF8 a belépő modell a kényelmes ágyak közé, mely lábainak köszönhetően nagyon stabil.

**RO** Acest model este dovada faptului, că patul plan cu opt picioare nu poate costa o avere. EF8 este modelul de intrare al șezlongurilor comode și datorită picioarelor sale este foarte stabil.

**PL** Ten model dowodzi, że łóżko kampingowe o ośmiu nogach nie musi kosztować majątku. EF8 to podstawowy model wygodnych leżaków a dzięki swoim ośmiu nogom jest bardzo stabilny.



## Delphin AP8 | FlatLux

**EN** Extra-high bed AP8 FlatLux with a flat and really resistant metal construction is rightly considerable as our top comfortable and luxurious model of fishing bed chairs.

**SK** Extra vysoká posteľ AP8 FlatLux s plochou a veľmi odolnou oceľovou konštrukciou je právom považovaná za náš top komfortný a luxusný model rybárskych lehátok.

**HU** Extra magas, egyenes és ellenálló szerkezetű horgászágy AP8 FlatLux, melyet joggal tekintjük a legkényelmesebb és luxus horgászágy modelünknek.

**RO** Patul extra înalt AP8 FlatLux cu construcția de oțel plană și foarte rezistentă este considerat de drept modelul nostru confortabil și luxos de top al șezlongurilor pescărești.

**PL** Bardzo wysokie łóżko AP8 FlatLux z płaską i bardzo wytrzymałą konstrukcją stalową jest słusznie uważane za nasz najbardziej ekskluzywny model z pośród leżaków.



## Delphin COVER B1

**EN** This waterproof cover for your fishing bed will be evaluated by every single angler! The cover is fully compatible with all Delphin fishing beds!

**SK** Tento nepremokavý poťah na posteľ je neoceniteľný pre každého rybára! Poťah je plne kompatibilný so všetkými posteľami značky Delphin!

**HU** Minden horgász számára felbecsülhetetlen vízálló ágyhuzat! Univerzális, a legtöbb típusú horgászágyra és nyugágyra ráhúzható. Delphin ágygal kompatibilis!

**RO** Această husă impermeabilă pentru pat este de neprețuit pentru fiecare pescar! Husa este complet compatibilă cu toate paturile marca Delphin!

**PL** Ta wodoodporna płachta na leżankę jest nieoceniona dla każdego wędkarza! Płachta jest kompatybilna ze w wszystkimi łózkami firmy Delphin!





## Delphin CM

**EN** The newest model of armchair made by Delphin designed in the model CARPATH. This armchair doesn't fall behind its bigger brothers standards.

**SK** Najmenší model kresla značky Delphin vo vyhotovení CARPATH. V ničom však nezaostáva za svojimi väčšími bratmi.

**HU** A Delphin CARPATH horgász szék széria legkisebb modellje, mely semmiben nem marad el a nagyobb testvéreitől.

**RO** Cel mai mic model de scaun marca Delphin în varianta CARPATH. Dar nu rămâne cu nimic în urma fraților săi mai mari.

**PL** Najmniejszy model krzesła od firmy Delphin w kolorze CARPATH. Nie pozostaje w tyle za swoimi większymi braćmi.



OC:

410100060



110kg



68x57x14cm



4,95kg

## Delphin CX

**EN** Top-quality armchair with extra-height back-rest, its size will be appreciated by every fisherman who spends a lot of time near the water.

**SK** Špičkové kreslo s extra vysokým operadlom! Jeho rozmery ocení každý rybár, tráviaci pri vode veľa času.

**HU** Csúcs minőségű horgász szék magas háttámlával! A méreteit értékelni fogja minden horgász aki sok időt tölt a vízparton.

**RO** Scaun de vârf cu spătar extra înalt! Dimensiunile sale le va aprecia fiecare pescare care petrece mult timp pe malul apei.

**PL** Świetne krzesło z bardzo wysokim oparciem! Jego wymiary zostaną docenione przez każdego wędkarza spędzającego dużo czasu nad wodą.

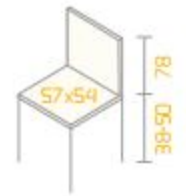

OC:

410100062



180 kg



85x65x20cm



6,25kg

## Delphin RSC

**EN** The bestseller by Delphin in a new camouflage design CARPATH.

**SK** Bestseller značky Delphin odteraz aj v novom kamuflážovom dizajne CARPATH.

**HU** A Delphin horgász szék Bestseller mostantól az új CARPATH terepmintás dizajnbán.

**RO** Bestsellerul mărcii Delphin de acum și în designul de camuflaj CARPATH.

**PL** Hit od marki Delphin teraz w nowym kolorze maskującym Carpath.



OC:

410100058



180 kg



70x70x30cm



6,6kg

## Delphin ERGONIA

**EN** Delphin ERGONIA is a chair bringing a higher level of comfort to its users. Even its name suggests, this chair will be ergonomical and will provide us with maximum comfort.

**SK** Delphin ERGONIA je skladacie kreslo, ktorým sme posunuli komfort na vyššiu úroveň.

**HU** A Delphin ERGONIA egy összecusukható fotel, amely magasabb szintre hozta a kényelmet.

**RO** Delphin ERGONIA este fotoliul pliant cu care am mutat confortul la un nivel mai ridicat.

**PL** Delphin ERGONIA to krzesło zapewniające wyższy poziom komfortu użytkownikom.



NEW 2020

OC:

101000567



180 kg



80x70x30cm



7kg



## Delphin GT6

**EN** Strong six-legged construction which creates the base for this bed-chair was made very precisely into every detail.

**SK** Pevná šesťnohá konštrukcia ktorá tvorí základ tohto lehátka je zhotovená veľmi precízne s dôrazom na každý detail.

**HU** Ez a hatlábú szerkezet mely a váza ennek az ágyinak, nagy pontossággal és a részletekre nagy odafigyeléssel készült.

**RO** Construcția noastră rigidă cu șase picioare care constituie baza acestui pat este realizată foarte precis cu accent pe fiecare detaliu.

**PL** 6-nożna stabilna konstrukcja tworzy podstawę łóżka dopracowanego w najdrobniejszych szczególe.



## Delphin GT8

**EN** Extra-light and comfortable bed-chair with a straight construction thanks to which your fishing trip becomes perfect time to relax.

**SK** Extra ľahké a pohodlné flat lehátko s rovnou konštrukciou, vďaka ktorému bude váš pobyt na rybách dokonalým oddychom.

**HU** Extra könnyű és kényelmes, egyenes szerkezetű horgászágy, melynek köszönhetően a horgászással töltött idő pihenés lesz.

**RO** Pat extra ușor și confortabil cu construcție plană, datorită căreia șederea dumneavoastră la pescuit va fi o odihnă perfectă.

**PL** Wyjątkowo lekkie i wygodne płaskie łóżko o równej konstrukcji, dzięki któremu pobyt na rybach jest doskonałym odpoczynkiem.



## Delphin AREA BED BAG

**EN** Flawlessly made case of the highest quality. Case will fit our bed chairs: GT6, GT8, ST8, ST8+, AP8, EF8.

**SK** Bezchybne spracované puzdro najvyššej kvality. Do puzdra sa dajú vložiť naše lehátka typu: GT6, GT8, ST8, ST8+, AP8, EF8.

**HU** Tökéletesen kialakított és a legjobb minőség ez jellemzi ezt az ágytáskát. Az ágytáskába a következő ágyaink fémek bele: GT6, GT8, ST8, ST8+, AP8, EF8.

**RO** Husă prelucrată ireproșabil de cea mai bună calitate. În husă pot fi introduse paturile noastre pliante de tip: GT6, GT8, ST8, ST8+, AP8, EF8.

**PL** Doskonale opracowany pokrowiec najwyższej jakości. Do pokrowca można włożyć łóżka marki Delphin. GT6, GT8, ST8, ST8+.



## Delphin AREA S-MAT

**EN** Extraordinary practical mat which was designed for storing your catch for the time needed for releasing the hook, taking photos or weighing.

**SK** Mimoriadne praktická podložka, ktorá slúži k uloženiu úlovku na čas nevyhnutný pre uvoľnenie háčika, fotenie, či váženie.

**HU** Egyedülálló praktikus matrac a halak biztonságos elhelyezésére, amíg a horgot kiszabadítja, fényképeket készít vagy mérlegel.

**RO** Suport extrem de practic care servește la așezarea capturii pentru un timp indispensabil pentru eliberarea cârligului, fotografiere sau cântărire.

**PL** Niezwykle praktyczna mata karpiowa do odłożenia okazów na czas odhaczania, fotografowania czy ważenia.





## Delphin AREA CARRY

**EN** Practical bag for storing fishing accessory designed with the main focus on its functionality, durability and resistance.

**SK** Praktická taška pre uloženie rybárskeho príslušenstva naprojektovaná s dôrazom na praktickosť, trvácnosť a odolnosť.

**HU** Tásk a horgászfelszerelés tárolására, melynek tervezésénél a praktikus használat, ellenállóság és tartóság volt a cél.

**RO** Geantă practică pentru așezarea accesoriilor de pescar proiectată cu accent pe practicitate, durabilitate și rezistență.

**PL** Carryall to praktyczna torba do przechowywania ekwipunku wędkarskiego.

## Delphin AREA CARPER

**EN** Delphin AREA Carper is a very practical fishing backpack made of clever design.

**SK** Delphin AREA Carper je veľmi praktický rybársky batoh, ktorý bol navrhnutý s ohľadom na praktické využitie tak, aby do neho mohli rybári vpratať všetky potrebné veci a následne ich odniesť na chrbt.

**HU** A Delphin AREA Carper egy nagyon praktikus horgász hátizsák, mely úgy lett tervezve, hogy a pakoló hely jó kihasználható legyen, így a horgász minden szükséges kelléket bepakolhassa és a hátán elvihesse.

**RO** Delphin AREA Carper este un rucsac foarte practic cu un design foarte inteligent.

**PL** Delphin AREA Carper to bardzo praktyczny plecak wędkarski, który został zaprojektowany z myślą o praktycznym użyciu, aby wędkarze mogli włożyć do niego wszystkie niezbędne rzeczy, a następnie nosić je na plecach.

## Delphin AREA FULLCOOL

**EN** Delphin Area FullCOOL+ Carpath is a thermo bag also equipped with a dining set. It was designed for transporting of food that needs to be kept cool for as long as possible.

**SK** Termotaška s príborom Delphin Area FullCOOL+ Carpath je určená na prevoz potravín s potrebou čo najdlhšieho uchovania ich pôvodnej teploty.

**HU** A Delphin Area FullCOOL+ Carpath egy thermo tásk étkészlettel, mely étel szállítására szolgál, hogy minél tovább megtartsa hőmérsékletét.

**RO** Delphin Area FullCOOL + Carpath to torba termiczna wyposażona w zestaw obiadowy. Została zaprojektowana do transportu żywności, która musi być chłodzona tak długo, jak to tylko możliwe.

**PL** Delphin Area FullCOOL + Carpath to torba termiczna wyposażona w zestaw obiadowy. Została zaprojektowana do transportu żywności, która musi być chłodzona tak długo, jak to tylko możliwe.

## Delphin AREA COOL

**EN** COOLBAG is a bag designed for transport of baits or food with the need of keeping its original temperature.

**SK** Coolbag je termotaška určená na prevoz nástrah alebo potravín s potrebou čo najdlhšieho uchovania jej pôvodnej teploty.

**HU** A COOLBAG az eredeti hőmérséklet lehető leghosszabb megőrzését igénylő csalik vagy élelmiszerek szállítására szolgáló thermo tásk.

**RO** Coolbag este o geantă termică destinată pentru transportarea momentelor sau a alimentelor cu necesitatea de păstrare pe o perioadă cât mai lungă a temperaturii inițiale.

**PL** Coolbag to torba termoizolacyjna przeznaczona do transportu przynęt lub artykułów spożywczych z zachowaniem jak najdłuższej pierwotnej temperatury.



OC:



420220270	Delphin Area CARRY Carpath XL	55x35x30cm
420220271	Delphin Area CARRY Carpath XXL	60x35x36cm
101000570	Delphin Area CARRY Carpath XXXL <b>NEW 20</b>	80x40x44cm



OC:



101000888	Delphin AREA Carper Carpath XL	55x38x45cm
101000352	Delphin AREA Carper Carpath XXL	69x43x56cm



OC:



420230200	Delphin Area FullCOOL+ Carpath	30x9cm
-----------	--------------------------------	--------



OC:



420220210	Delphin Area COOL Carpath	30x22x28cm
-----------	---------------------------	------------



## Delphin AREA FOODY

**EN** Set contains two plates, multi-use knife (beer-can opener, knife and cork-screw), two forks, two table knives and one sharp knife.

**SK** Set obsahuje dva plastové taniere, multifunkčný nôž (otvárac na pivo, konzervy, vývrtku a nožik), dve vidličky, dva príborové nože a ostrý nôž.

**HU** A készlet 2 műanyag tányért, multifunkciós kést(sör, konzerv nyitó, dugóhúzó és kés), 2 villát, 2 kést, egy éles kést tartalmaz.

**RO** Setul conține două farfurii de plastic, un cuțit multif. (desch. bere, conserve, tirbușon și cuțit), două furculițe, cuțițe tacâm și un cuțit

**PL** Zestaw zawiera dwa talerze, nóż wielofunkcyjny (otwieracz do piwa, nóż i korkociąg), dwa widelce, dwa noże stołowe i jeden ostry nóż.



## Delphin AREA REEL

**EN** REEL is a cushioned case for reels which will store your treasure in absolute safety.

**SK** Polstrované puzdro na navijaky, v ktorom budú vaše poklady v absolútnom bezpečí.

**HU** Egy párnázott orsótartó, ahol a kincsei abszolút biztonságban vannak.

**RO** Husa pentru mulinete în care comorile dumneavoastră vor fi într-o siguranță absolută.

**PL** REEL to miękki pokrowiec na kołowrotki, który przechowuje Twój skarb w absolutnym bezpieczeństwie.



## Delphin AREA BUZZ

**EN** Urban fishing or short trips, no problem for BUZZ, this compact bag will store all your equipment fast and simply.

**SK** Urban fishing, alebo krátke vychádzky? Žiadny problém. Táto kompaktná taška uloží vašu výbavu rýchlo a jednoducho.

**HU** Urban fishing, avagy rövid horgásztúrák? Semmi gond. Ebben a kompakt táskában egyszerűen tudja tárolni horgászfelszerelését.

**RO** Delphin AREA este o serie de genți prelucrate la un nivel de vârf destinate pentru pescuitul crapului cu un design irepetabil CARPATH.

**PL** Urban fishing, lub krótkie wypady? Nie ma problemu. Pakowanie do tej kompaktowej torby jest szybkie i proste.



## Delphin AREA TACKLE

**EN** Fishing accessory bag Delphin Area TACKLE Carpath is a practical polstered bag designed for storing all your fishing accessories in one place.

**SK** Taška na bižutériu Delphin Area TACKLE Carpath je praktická polstrovaná taška určená predovšetkým na odkladanie rybárskej bižutérie.

**HU** A Delphin Area TACKLE Carpath egy praktikus bélelt apró cikkes táska, mely elsősorban a horgászoknak készült.

**RO** Torba na akcesoria wędkarskie Delphin Area TACKLE Carpath to praktyczna torba przeznaczona do przechowywania wszystkich akcesoriów wędkarskich w jednym miejscu.

**PL** Torba na akcesoria wędkarskie Delphin Area TACKLE Carpath to praktyczna torba przeznaczona do przechowywania wszystkich akcesoriów wędkarskich w jednym miejscu.





## Delphin AREA STICK

**EN** Delphin Area STICK is a practical textile case for your bank sticks.

**SK** Delphin Area STICK je praktický obal na rózsošky vyrobený z pomerne hrubej textilie, ktorá je iba z vnútornej strany pogumovaná, a preto je možné vnútornú stranu aj ľahko očistiť od prípadných nečistôt.

**HU** A Delphin Area STICK egy vastag anyagból készült tok leszúrók számára, amely belső részén gumírozott, és így minden szennyeződéstől könnyen megtisztítható.

**RO** Delphin Area STICK este o husă practică pentru suportii dumneavoastră de pescuit.

**PL** Delphin Area STICK to praktyczny pokrowiec tekstylny na szytce, podwórki.



OC:



101000355

Delphin AREA STICK

115cm

## Delphin AREA NICE

**EN** Delphin Area NICE Carpath is a unique bag designed to make you stay fresh throughout your fishing trips.

**SK** Delphin Area NICE Carpath je taška určená predovšetkým na hygienické potreby.

**HU** A Delphin Area NICE Carpath egy elsősorban higiéniai kellékekre tervezett táska.

**RO** Delphin Area NICE Carpath este o geantă unică concepută pentru a depozita produse de igienă personală atunci când mergeți la pescuit.

**PL** Delphin Area NICE Carpath to wyjątkowa torebka zaprojektowana, po to abyś zadbał o swoją higienę podczas wypraw wędkarskich.



OC:



101000572

Delphin Area NICE Carpath

25x18x10cm

## Delphin AREA LEAD

**EN** Lead bag was designed for keeping fishing leads or feeders. For this reason the Lead bag is fully-reinforced with strong walls from all sides.

**SK** Taška Lead bola navrhnutá na prechovávanie rybárskych závaží, či krmítok. Práve preto je plne vystužená pevnými stenami zo všetkých strán.

**HU** A Lead táska horgászólmok és etetőkosarak tárolására szolgál, emiatt minden oldalról szilárd falakkal van merevítve.

**RO** Geanta Lead a fost proiectată ptr. păstrarea greutăților pescărești sau a hrănitoarelor. De aceea este complet armată cu pereți lat. rigizi.

**PL** Torba Delphin SMART Lead Bag została zaprojektowana do przechowywania ciężarków lub koszyków zanętowych, dlatego jest w pełni wzmocniona solidnymi ścianami.



OC:



420220230

Delphin Area LEAD Carpath

25x20x10cm

## Delphin AREA EASY

**EN** Easy bag is designed for storing small accessory which needs to be protected as well as you do not want it laze around in your main bag.

**SK** Taška Easy je určená pre uloženie drobného príslušenstva, ktoré potrebujete ochrániť a zároveň nechcete aby sa povaľovalo v hlavnej taške.

**HU** Az Easy táska apró kellékek védelmére és tárolására szolgál, hogy ellenőrizetlenül ne legyenek szétszórva a fő táskában.

**RO** Geanta Easy este dest. ptr. păstrarea accesoriilor mărunte pe care trebuie să le protejați și totodată nu doriți să fie în geanta principală.

**PL** Torba Easy bag przeznaczona jest do przechowywania drobnych akcesoriów, które powinny być poukładane w komorze torby.



OC:



420220220

Delphin Area EASY Carpath M

18x13x7cm

420220221

Delphin Area EASY Carpath L

18x26x7cm



## Delphin AREA RIG LUX

**EN** A luxurious case for carp rigs which meets the most demanding expectations. The casing is hardened and there is no risk of damage to its content.

**SK** Luxusné puzdro na kaprárske nadväzce, ktoré splní aj tie najnáročnejšie očakávania. Obal je tvrdený a tak obsahu nehrozí žiadne nebezpečie.

**HU** Luxus kivitelű előketartó táska, mely a legmagasabb elvárásoknak is eleget tesz. Külseje merevített.

**RO** Aa penar de lux ptr. monturi crap care satisface și cele mai pretențioase așteptări. Ambalajul este întărit și conținutul nu este în pericol.

**PL** Luksusowy futerał na przypon karpiovy, które spełni nawet najbardziej wymagające oczekiwania.



## Delphin AREA RIG

**EN** Case Rig was designed for storing carp and other rigs. Simple construction but it was perfectly made which testify its quality and durability.

**SK** Puzdro k uloženiu kaprárskych ako aj iných nadväzcov. Napriek jednoduchej konštrukcii, dielenské vypracovanie svedčí o kvalite a životnosti.

**HU** Az Area rig előketartó táska egyszerű szerkezetű, melynek tervezésénél az ellenállóság és tartóság volt a cél.

**RO** Penar ptr. păstrarea monturilor de crap, ca și a altora. Contrar construcției simple, elaborarea dovedește calitate și fiabilitate.

**PL** Usztywniony piórniki Rig na przypony, zamykany na mocny zamek błyskawiczny. Piórniki jest prosty w konstrukcji, ale jego wykonanie świadczy o jakości i trwałości.



## Delphin CARPATH ID

**EN** Delphin AREA ID is a handy case, where you can put all your papers and documents.

**SK** Delphin AREA ID je praktický peračník, ktorý bol navrhnutý pre odkladanie vašich rybárskych lístkov, rybárskych povolení a iných dokladov.

**HU** A Delphin AREA ID egy praktikus irattartótok, amelyek célja a horgász és más engedélyek tárolása.

**RO** Delphin AREA ID este un accesoriu foarte util în care vă puteți păstra toate documentele.

**PL** Delphin AREA ID to poręczne etui zaprojektowane do przechowywania licencji połowowych, zezwoleń połowowych i innych dokumentów.



## Delphin AREA BITE

**EN** BITE is a simple and multi-use case that protects your hung alarms with a belt against unwanted damage.

**SK** Jednoduché a účelné puzdro, ktoré ochráni vaše závesné signalizátory s ramienkom pred neželaným poškodením.

**HU** Egyszerű ám praktikus tok, amely megvédi a merevkaros kapásjelzőit a nem kívánt sérülésektől.

**RO** Husă simplă și funcțională care protejează semnalizatoarele dumnea-voastră suspendabile cu braț împotriva deteriorării nedorite.

**PL** Prosty i skuteczny futerał, który chroni sygnalizatory brania przed niepożądanymi uszkodzeniami.





## Delphin **ATAK! Spun**

**EN** Delphin AKA! Spun is a practical accessory similar to a pencil case. It was designed for storing of various artificial spinning lures of smaller size. Inside, we can find a thicker layer of profiled EVA foam, where you can place your lures and have them at hand, in case of changing the lures very often.

**SK** Delphin AKA! Spun je praktický doplnok podobný peračníku, ktorý bol navrhnutý pre odkladanie rozličných umelých nástrah menších rozmerov, používaných pri love na prívlač. Vo vnútri sa nachádza na oboch stranách hrubšia vrstva profilovanej EVA peny, kde si môže lovec odkladať svoje nástrahy a mať ich ihneď poruke, v prípade ich častého striedania.

**HU** Delphin AKA! Spun a tolltartóhoz hasonló praktikus kiegészítő, amelyet kisebb méretű, különböző műanyag csalik elhelyezésére terveztek, a pergetőhorgászok számára. Belül mindkét oldalán vastagabb réteg profilozott EVA hab van, ahol a horgász el tudja helyezni gyakrabban használt csaliját és mindig kéznél vannak.

**RO** Delphin AKA! Spun este un accesoriu practic care se aseamănă cu un penar. A fost conceput pentru a păstra diferite năluci de dimensiuni reduse. În interior vom găsi un strat gros de spumă EVA unde veți depozita si veți avea la îndemână nălucile dumneavoastră.

**PL** Delphin AKA! Spun to praktyczne pudełko podobne do piórnika. Zostało zaprojektowane do przechowywania różnych sztucznych przynęt spinningowych o mniejszych rozmiarach. W środku, możemy znaleźć grubszą warstwę profilowanej pianki EVA, w której możesz umieścić swoje przynęty i mieć je pod ręką, w przypadku bardzo częstej zmiany przynęty.



OC:

101000885

Delphin AKA! Spun

↕

20x15x4,5cm

## Delphin **ATAK! Belty**

**EN** Bum bag Delphin AKA! Belty is a practical accessory for everyone, who likes to go out for spinning and wants to have everything at hand. It consists of two bigger pockets of equal size, where you can put your fishing licence, smartphone or fishing accessories or lures.

**SK** Ľadvinka Delphin AKA! Belty je praktický doplnok pre každého, kto sa venuje lovu na prívlač. Tvoria ju dve rovnako veľké vrecká, ktoré v predu dopĺňa jedno malé vrecko. Do nich si viete uložiť rôzne príslušenstvo alebo nástrahy, ktoré tam budú čakať na ten správny okamih.

**HU** A Delphin AKA! Belty egy praktikus övtáska elsősorban pergető horgászoknak. Két egyforma nagy és egy kisebb zsebből áll. Ezekbe különböző dolgait, műszalikat tud eltenni, hogy mindig kéznél legyenek.

**RO** Borseta Delphin AKA! Belty este un accesoriu practic pentru oricine vrea să iasă la pescuit la spinning și dorește să aibă totul la îndemână. Are două buzunare mari de aceeași mărime, unde puteți pune permisul de pescuit, telefonul, accesorii sau năluci.

**PL** Torebka biodrowa z paskiem Delphin AKA! Belty jest praktyczna dla każdego, kto lubi spinningować i chce mieć wszystko pod ręką. Składa się z dwóch większych kieszeni o równej wielkości, w których można umieścić swoje dokumenty, smartfon, akcesoria wędkarskie lub przynęty.



OC:

101000645

Delphin AKA! Belty

↕



# Delphin **ATAK! Swift**

NEW 2020



**EN** Crossbody Delphin AKA! Swift is an ideal bag of a compact size designed for spinning enthusiasts. Its big advantage is, you can simply turn it to the front and take out whatever you need when changing the lures. You don't need to put it off your shoulder like other bags.

**SK** Crossbody Delphin AKA! Swift je ideálny pomocník kompaktných rozmerov učený pre vyznávačov lovu na privlač. Jej veľkou výhodou je, že si ju pri výmene nástrahy viete jednoducho otočiť dopredu a vybrať z nej všetko potrebné.

**HU** A Crossbody Delphin AKA! Swift egy ideális kompakt méretű táska pergető horgászoknak. A nagy előnye, hogy műcsali cserénél egyszerűen előre tudja fordítani és kivenni amire éppen szüksége van.

**RO** Crossbody Delphin AKA! Swift este o geantă compactă ideală pentru pescarii de spinning. Avantajul este că o puteți roti în față având acces rapid la echipamentul dumneavoastră sau când trebuie să schimbați náluca. Nu este necesar să o scoateți de pe umăr ca în situația altor genți.

**PL** Crossbody Delphin AKA! Swift to idealna torba o niewielkich rozmiarach zaprojektowana dla entuzjastów spinningu. Jej wielką zaletą jest to, że możesz po prostu obrócić ją do przodu i wyjąć wszystko, czego potrzebujesz podczas zmiany przynęty.



OC:



101000451

Delphin AKA! Swift

25x35x13cm

101000889

Spare foam



# Delphin **ATAK! Quick**

NEW 2020



**EN** Delphin ATAK! Quick is a bag equipped with a shoulder strap and was designed for short spin fishing trips, where you only take your best lures and just the necessary fishing accessories.

**SK** Taška na rameno Delphin ATAK! Quick je určená predovšetkým pre kratšie vychádzky k vode, kde si stačí vziať len osvedčené nástrahy a potrebné príslušenstvo k lovu. Tašku sme navrhli tak, aby boli všetky odkladacie priestory pre lovcov dobre prístupné aj v prípade, keď ju majú práve na sebe pri love.

**HU** A Delphin ATAK! Quick válltáska elsősorban rövidebb horgászatokra készült, ahova a bevált csalikát és szükséges kiegészítőket viszi. A táskát úgy terveztük, hogy minden tároló rész jól hozzáférhető legyen horgászatkor ha a táska a vállán is van

**RO** Delphin ATAK! Quick este o geantă echipată cu o curea de umăr și este gândită pentru a fi folosită în partidele scurte de pescuit, astfel încât să puteți depozita și transporta cele mai bune năluci și accesoriile necesare.

**PL** Delphin ATAK! Quick to torba na ramię, zaprojektowana z myślą o krótkich spinningowych wyprawach, w których bierzesz tylko najlepsze przynęty i niezbędne akcesoria wędkarskie. Zaprojektowaliśmy tę torbę, aby był bardzo szybki dostęp do jej zawartości. Odtąd torbę można pozostawić na ramieniu, a pokrywę można otworzyć bez konieczności jej zdejmowania.



OC:

101000452

Delphin ATAK! Quick

↕

31x23x22cm



# ATAK! CarryAll Space

NEW 2020



**EN** Delphin AKA! CarryAll Multi is a bag designed for spin fishing enthusiasts, offering many practical solutions in one package. It is equipped with two side pockets. On the left side, the bag is equipped with a case for sunglasses and on the right side, you will find a holder for pliers.

**SK** Delphin AKA! CarryAll Space je taška určená pre lovcov dravých rýb, ktorá v sebe ukrýva oddelený priestor na 4 kusy plastových krabíc v kombinácii s klasickým úložným priestorom. Horný úložný priestor je hrubšie postrovaný a slúži na odloženie všetkého potrebného, keď lovíte na privlač.

**HU** A Delphin AKA! CarryAll Space táska elsősorban a pergető horgászoknak készült, mely elkülönített részben 4 műanyag doboz és klasszikus rakodóhellyel rendelkezik. A felső rész bélése vastagabb, ide tudja eltenni a szükséges dolgait pergetésnél.

**RO** Delphin AKA! CarryAll Space este o geantă dedicată tuturor pescarilor de spinning. Geanta are un compartiment în care se găsește 4 cutii de plastic iar în partea superioară există un compartiment în care puteți depozita alte accesorii necesare la pescuit.

**PL** Delphin AKA! CarryAll Space jest przeznaczona dla fanów spinningu. Torba posiada oddzielną komorę na 4 sztuki plastikowych pudełek w połączeniu z klasyczną przestrzenią do przechowywania. Górny schowek został zaprojektowany tak, aby pomieścić wszystko, czego potrzebujesz, gdy wybierasz się na spinning.



OC:



101000644

Delphin AKA! CarryAll Space



# Delphin **ATAK! CarryAll Multi**

NEW 2020



**EN** Delphin ATAK! CarryAll Multi is a bag designed for spin fishing enthusiasts, offering many practical solutions in one package. It is equipped with two side pockets. On the left side, the bag is equipped with a case for sunglasses and on the right side, you will find a holder for pliers.

**SK** Delphin ATAK! CarryAll Multi je taška určená predovšetkým pre priaznivcov prívlačie, ktorá ponúka mnoho praktických riešení v jednom balení. Je vybavená dvomi bočnými vreckami. Na ľavej strane je vrecko doplnené o púzdro na okuliare a na pravej strane je vrecko doplnené o držiak peánu alebo kliešti.

**HU** A Delphin ATAK! CarryAll Multi táska elsősorban a pergető horgászoknak készült, rengeteg praktikus megoldást rejt magában. Két oldalszebbel van ellátva. A bal oldali zseb ki van egészítve szemüveg tartóval, a jobb oldali zseben pedig csipesz és fogó tartó van.

**RO** Delphin ATAK! Carry All Multi este o geantă destinată pescarilor pasionați de spinning. Această geantă este foarte practică. Este dotată cu două buzunare laterale. În partea stângă, geanta are un toc rigid pentru ochelari iar în partea dreaptă veți găsi un suport pentru clește.

**PL** Delphin ATAK! CarryAll Multi to torba przeznaczona dla miłośników spinningu, oferująca wiele praktycznych rozwiązań. Jest wyposażona w dwie kieszenie boczne. Po lewej stronie torba jest wyposażona w futerał na okulary przeciwsłoneczne, a po prawej stronie znajduje się uchwyt na szczypce.



OC:

420220120

Delphin ATAK! CarryAll Multi

↕

60x31x27cm



## Delphin **ATAK! WB-35L**

**EN** It is a practical backpack of simple design to serve reliably and protect your valuable items from water and moisture.

**SK** Je to praktický batoh jednoduchej konštrukcie, aby spoľahlivo slúžil a ochránil vaše cenné predmety pred vodou a vlhkom.

**HU** Ez egy egyszerű felépítésű praktikus hátizsák, mely biztonsággal megőrzi értékes tárgyait nedvesség és a víz előtt.

**RO** Este un rucsac practic cu construcție simplă pentru a servi cu încredere și a proteja obiectele dumneavoastră de preț împotriva apei și a umezelii.

**PL** Jest to praktyczny plecak o prostej konstrukcji, który służy niezawodnie i chroni cenne przedmioty przed wodą i wilgocią.



## Delphin **WB-30L**

**EN** It is a practical backpack of simple design to serve reliably and protect your valuable items from water and moisture.

**SK** Je to praktický batoh jednoduchej konštrukcie, aby spoľahlivo slúžil a ochránil vaše cenné predmety pred vodou a vlhkom.

**HU** Ez egy egyszerű felépítésű praktikus hátizsák, mely biztonsággal megőrzi értékes tárgyait nedvesség és a víz előtt.

**RO** Este un rucsac practic cu construcție simplă pentru a servi cu încredere și a proteja obiectele dumneavoastră de preț împotriva apei și a umezelii.

**PL** Jest to praktyczny plecak o prostej konstrukcji, który służy niezawodnie i chroni cenne przedmioty przed wodą i wilgocią.



## Delphin **EVAREA Atak!**

**EN** The bag is made of hard EVA material and it always keeps its shape. The bag is in a black color and is equipped with a orange zipper, that closes the grey color lid.

**SK** Taška je vyrobená z tvrdého EVA materiálu a vynikajúco drží svoj tvar. Taška je čiernej farby a vybavená je zipsom oranžovej farby, ktorým sa uzatvára sivé veko nádoby.

**HU** A táska keményített formatartó EVA anyagból készül. A táska fekete és narancssárga cipzárral van ellátva, ami bezárja a táska fedelét.

**RO** Geanta este confecționată din material EVA dur și își păstrează foarte bine forma. Geanta este de culoare neagră și este echipată cu un fermoar de culoare portocalie cu care se închide capacul gri al recipientului.

**PL** Torba jest wykonana z twardego materiału EVA i zawsze zachowuje swój kształt. Torba jest w kolorze czarnym i jest wyposażona w pomarańczowy zamek błyskawiczny, który zamyka szarą pokrywę.





## Delphin EVAREA | Medium

**EN** The bag is made of hard EVA material and it always keeps its shape.

**SK** Taška je vyrobená z tvrdého EVA materiálu a vynikajúco drží svoj tvar.

**HU** A táska keményített formatartó EVA anyagból készül.

**RO** Geanta este confecționată din material EVA dur și își păstrează foarte bine forma.

**PL** Torba jest wykonana z twardego materiału EVA i zawsze zachowuje swój kształt.



## Delphin EVAREA | Pocket

**EN** The bag is made of hard EVA material and it always keeps its shape.

**SK** Taška je vyrobená z tvrdého EVA materiálu a vynikajúco drží svoj tvar.

**HU** A táska keményített formatartó EVA anyagból készül.

**RO** Geanta este confecționată din material EVA dur și își păstrează foarte bine forma.

**PL** Torba jest wykonana z twardego materiału EVA i zawsze zachowuje swój kształt.



## Delphin EVAREA | Large

**EN** The bag is made of hard EVA material and it always keeps its shape.

**SK** Taška je vyrobená z tvrdého EVA materiálu a vynikajúco drží svoj tvar.

**HU** A táska keményített formatartó EVA anyagból készül.

**RO** Geanta este confecționată din material EVA dur și își păstrează foarte bine forma.

**PL** Torba jest wykonana z twardego materiału EVA i zawsze zachowuje swój kształt.



## Delphin KEEPO

**EN** Delphin KEEPO is a practical fishing bag made of EVA plastic. It was designed for keeping your live bait in a good condition during the transport.

**SK** Delphin KEEPO je praktická EVA taška určená predovšetkým na prechovávanie živých nástrahových rybiek.

**HU** A Delphin KEEPO praktikus EVA táska, amelyet kifejezetten élő csali-halak tartására terveztek.

**RO** Delphin KEEPO este o geantă practică din material EVA concepută pentru a depozita și transporta momeala vie cum ar fi peștii.

**PL** Delphin KEEPO to praktyczna torba z pianki EVA zaprojektowana specjalnie do przechowywania żywych przynęt.





## Delphin EVAREA Set

**EN** Delphin EVAREA Set is a practical set of three plastic bags of rectangular shape, excellent for storing various fishing equipment.

**SK** Delphin EVAREA Set je praktická sada troch plastových taštičiek obdĺžnikového tvaru, ktoré poslúžia na uskladnenie rôzneho rybárskeho vybavenia alebo rybárskej bižutérie.

**HU** A Delphin EVAREA szett praktikus három szögletes téglalap alakú műanyag táskából áll, különféle horgász felszerelések vagy apró cikkek tárolására.

**RO** Delphin EVAREA Set este un set practic de gentuțe de plastic de formă dreptunghiulară care servesc la păstrarea diferitor dotări pescărești sau a bijuteriilor pescărești.

**PL** Delphin EVAREA Set to praktyczny zestaw trzech plastikowych toreb o prostokątnym kształcie, idealny do przechowywania różnego sprzętu wędkarskiego.

## Delphin ATOMA

**EN** Special feeder bags ATOMA were designed after the discussions with our tester Jakub Šabata who is the Czech Republic champion in feeder fishing.

**SK** Špeciálne feedrové tašky ATOMA sme vyvinuli aj na základe konzultácii s našim testerom, Jakubom Šabatom, ktorý je zároveň majster Českej republiky v love rýb na feeder.

**HU** Speciális ATOMA feeder táskák, amelyeket tesztorgászunkkal Jakub Csabitával konzultálva fejlesztettünk ki, aki Csehország feeder bajnoka.

**RO** Gențile speciale feeder ATOMA le-am dezvoltat și pe baza consultării cu testerul nostru Jakubom Šabata, care este și campionul Republicii Cehe la pescuitul feeder.

**PL** Specjalne torby feederowe z serii ATOMA zostały opracowane w oparciu o konsultacje z Jakubem Šabatem, który jest również czeskim mistrzem w połowie techniką feeder.

## Delphin NAVIQ

**EN** Reinforced case NAVIQ will protect all your reels during the transport or after the fishing season.

**SK** Polstrovaný obal NAVIQ ochráni vaše navijaky počas transportu či po sezóne.

**HU** A párnázott NAVIQ orsótartó megvédi orsóit horgásztúráin, vagy a szezon végi tárolás során.

**RO** Ambalajul tapiațat NAVIQ va proteja mulinetele dumneavoastră în timpul transportului sau după sezon.

**PL** Bardzo praktyczny, wewnętrznie wzmocniony pokrowiec NAVIQ od firmy Delphin chroni kołowrotki podczas transportu lub poza sezonem.

## Delphin STRAP

**EN** Universal belt strap designed for your shoulder which can be attached to any case or bag made by Delphin.

**SK** Univerzálny popruh na rameno, ktorý je možné pripievať ku každému puzdru, či taške značky Delphin.

**HU** Univerzális vállpánt, amely könnyen csatolható minden tokhoz, vagy Delphin táskához.

**RO** Chingă universală pe braț care poate fi fixată la fiecare husă sau geantă marca Delphin.

**PL** Uniwersalny pasek na ramię, który może być przypięty do każdego pudełka, worka czy torby marki Delphin.



OC:

↕

101000680

Delphin EVAREA Set

27x17x10cm



OC:

↕

430410146

Delphin ATOMA L

41x25x20cm

420230100

Delphin ATOMA XL

41x25x28cm

902110206

Box Delphin B-06

275x180x42mm



OC:

↕

420220280

Delphin NAVIQ L

16x11x17cm

420220281

Delphin NAVIQ XL

17x12x17cm



OC:

↕

430410145

Delphin STRAP

85-130cm



# Delphin PORTA POCKET



**EN** Delphin PORTA POCKET is an advanced model of a classic, but favourite model called PORTA. This case is fully upholstered with 6mm lining on each side including partial wall. The whole case is made of resistant cloth that is resistant towards the rain as well.

**SK** Delphin PORTA POCKET je vylepšeným modelom vychádzajúcim z klasického a obľúbeného puzdra PORTA. Puzdro je plne polstrované 6mm výstelkou na každej stene, vrátane predeľovacej steny. Celý materiál puzdra je vyrobený z odolnej látky, ktorá bez problémov odolá bežnému dažďu.

**HU** A két bot szállítására készült PORTA botzsák minden oldala ki van bélelve 6mm-es béléssel, beleértve a választó falat is. A botzsák tartós anyagból készül, amely könnyen ellenáll a normál esőnek.

**RO** Delphin PORTA POCKET este modelul îmbunătățit care pleacă de la husa clasică și îndrăgită PORTA. Husa este căptușită cu căptușeală de 6mm pe fiecare parte, inclusiv peretele despărțitor. Tot materialul husei este fabricat din material rezistent care rezistă fără probleme la ploaie.

**PL** Delphin Porta POCKET to ulepszony model oparty na klasycznym i popularnym pokrowcu PORTA. Pokrowiec jest wyściełany usztywnionym 6mm wodoodpornym materiałem, łącznie z wewnętrzną przegrodą. Nie ma więc żadnego ryzyka wzajemnego uszkodzenia części podczas transportu wędkisk.



OC:		↕ ↔
430406131	Rod case Delphin PORTA Pocket 360-3	140cm
430406146	Rod case Delphin PORTA Pocket 390-3	150cm
430406147	Rod case Delphin PORTA Pocket 390-2	215cm
430406170	Rod case Delphin PORTA Pocket 300-2	165cm
430406196	Rod case Delphin PORTA Pocket 360-2	200cm
430410145	Delphin STRAP	85-130cm

# Delphin CARP MISIA

**EN** After a huge success of PORTA series here comes its one-chamber widening in MISIA series. The cases Delphin MISIA have everything what made PORTA famous, their perfect design, resistant zippers and perfect protection for your fishing accessory inside.

**SK** Po enormnom úspechu série PORTA je tu navyše jej jednokomorové rozšírenie v sérii MISIA. Puzdra Delphin MISIA zachovávajú všetko, čo preslávilo sériu PORTA. Bezchybné spracovanie, odolné zipsy a dokonalá ochrana vášho rybárskeho náčinia vo vnútri.

**HU** A PORTA sorozat óriási sikere után kibővül a család az egykamrás MISIA sorozattal. A Delphin MISIA botzsák megőrzi mindazt, ami híressé tette a PORTÁT. Hibátlan kidolgozás, időtálló cipzárok és hibátlan védelem a horgászfelszerelésének.

**RO** Husă 1 compartiment Delphin Carp MISIA. În urma succesului enorm al seriei PORTA este aici în plus și extinderea sa simplă din seria MISIA. Husele Delphin MISIA păstrează totul ce a făcut celebră seria PORTA. Pre-lucrarea ireproșabilă, fermoarele rezistente și protecția perfectă a sculelor dumneavoastră de pescar din interior.

**PL** Po ogromnym sukcesie serii Porta, pojawia się Delphin Misia - seria najnowszych jednokomorowych pokrowców na wędkę karpiove. Pokrowce Delphin MISIA zachowują wszystko, co sprawiło, że seria Porta stała się popularna. Bezblędne wykończenie, mocne zamki błyskawiczne i doskonała ochrona sprzętu wędkarskiego.



OC:		↕ ↔
430408140	Delphin Carp MISIA 360-3	140cm
430408150	Delphin Carp MISIA 390-3	150cm
430408165	Delphin Carp MISIA 300-2	165cm
430408200	Delphin Carp MISIA 360-2	200cm
430408215	Delphin Carp MISIA 390-2	215cm
430410145	Delphin STRAP	85-130cm



# Delphin ATOMA

**EN** Delphin ATOMA was designed for all fans of feeder fishing. It can be described as a soft case with two separate chambers. It is made of foam padding, which is coated with fine nylon textile. This combination protects your valuable rods and reels from damage.

**SK** Dvojkomorové feedrové púzdro Delphin ATOMA je špeciálne navrhnuté pre všetkých priaznivcov lovu na feeder. Jedná sa o mäkké dvojkomorové púzdro a bolo navrhnuté s penovým polstrovaním, ktoré je potiahnuté jemným nylonom. Táto kombinácia spoľahlivo ochráni vaše cenné prúty a navijaky pred poškodením.

**HU** A Delphin ATOMA egy kétfakos feeder botzsák mely speciálisan a feederes horgászoknak készült. Ez egy puha kétfakos botzsák melynek habbélése finom nylon bevonat borítja. Ez a kombináció biztonságosan megvédi értékes horgászbotjait és orsóit a sérüléstől.

**RO** Delphin RAZOR USB este o lanternă frontală LED de culoare verde cu baterie Li-Ion încorporată, a cărei capacitate este de 500mAh. Datorită masei sale reduse, pe lângă purtarea ei clasică o puteți purta și pe coșoroc cu ajutorul unei piese de prindere încorporate.

**PL** Dwukomorowa pokrowiec na wędkę Delphin ATOMA została specjalnie zaprojektowana dla wszystkich fanów łowienia feederem. Jest to miękki dwukomorowy pokrowiec i został wyposażony w piankową wyściółkę pokrytą cienkim nylonem. Ta kombinacja niezawodnie chroni cenne wędkę i kołowrotki przed uszkodzeniem.

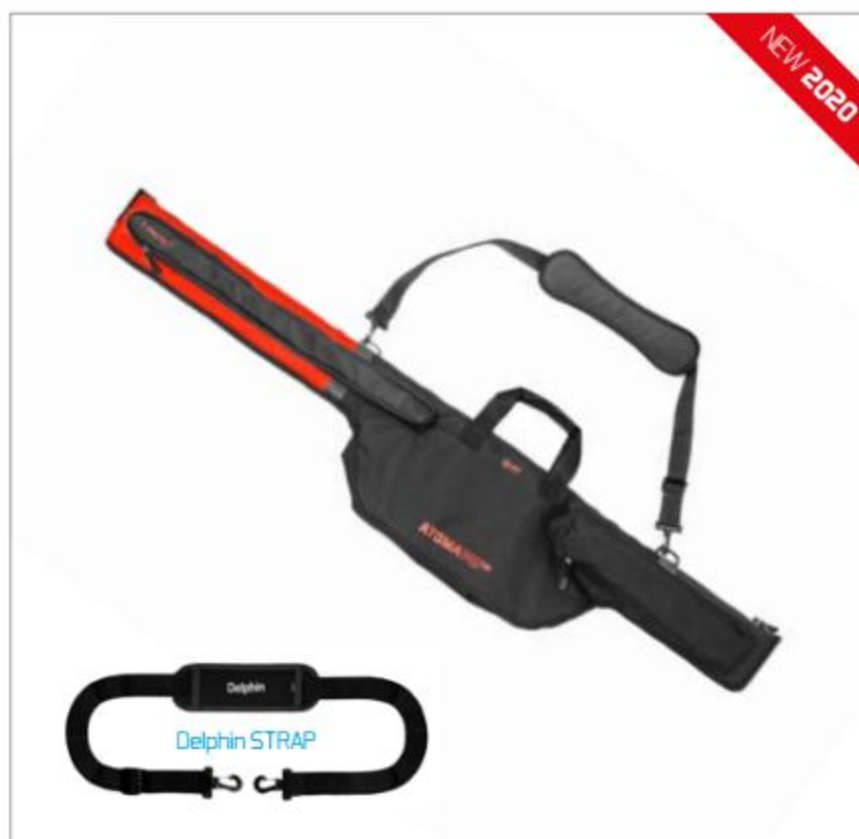

OC:		↕ ↔
101000453	Delphin ATOMA	120cm
101000454	Delphin ATOMA	135cm
101000354	Delphin ATOMA	145cm
430410145	Delphin STRAP	85-130cm

# Delphin ELITA | Feeder

**EN** Puha tok, amelyet kifejezetten feeder horgászoknak terveztek. A hab párnázott nylon borított bélés megvédi az értékes felszerelését, és a T-PROTECT külső kemény tok speciálisan úgy van megtervezve, hogy megvédi feeder spicceit.

**SK** Mäkké puzdro špeciálne navrhnuté pre všetkých feedristov. Penové polstrovanie potiahnuté jemným nylonom ochráni vaše cenné prúty a vonkajšie tvrdené puzdro T-PROTECT je špeciálne určené na uloženie plastového tubusu s feedrovými špičkami.

**HU** Puha tok, amelyet kifejezetten feeder horgászoknak terveztek. A hab párnázott nylon borított bélés megvédi az értékes felszerelését, és a T-PROTECT külső kemény tok speciálisan úgy van megtervezve, hogy megvédi feeder spicceit.

**RO** Husă moale special proiectată pentru toți pescarii feeder. Tapițeria din spumă acoperită cu nailon fin va proteja lansetele dumneavoastră prețioase iar husa exterioară întărită T-PROTECT este special destinată pentru așezarea tubului de plastic cu vârful feeder.

**PL** Miękki futerał specjalnie zaprojektowany dla wszystkich fanów techniki feeder. Pokryta nylonem podkładka piankowa chroni cenne wędkę, a zewnętrzna, utwardzona obudowa T-PROTECT jest specjalnie zaprojektowana do przechowywania plastikowej tuby ze szczytówkami.



OC:		↕ ↔
430409120	Delphin Feeder ELITA	120cm
430409135	Delphin Feeder ELITA	135cm
430409145	Delphin Feeder ELITA	145cm
430410145	Delphin STRAP	85-130cm



## Delphin DRAVEC | SOFT

**EN** A case SOFT was added to the spinning series DRAVEC, this case will perfectly protect your valuable equipment. The inner part of the case is reinforced by thin, but resistant foam layer covered by nylon so you do not need to worry about your rod designed for spinning.

**SK** Prívlačovú sériu DRAVEC sme obohatili o puzdrá SOFT, ktoré dokonale ochránia vašu drahocennú výbavu. Vnútro puzdra je vyplstované tenkou, ale odolnou vrstvou peny pokrytou jemným nylonom, preto sa nemusíte obávať o bezpečnosť očiek prívlačových prútov.

**HU** Bővítettük a DRAVEC pergető sorozatot a SOFT botzsákokkal, amelyek tökéletesen megvédik értékes felszerelését. A belső burkolat egy vékony, de tartós puha habréteget kapott nylonnal bevonva, ezért nem kell agódnia a gyűrűk biztonságossága miatt.

**RO** Seria pentru prădători DRAVEC am îmbogățit-o cu husele SOFT, care vor proteja perfect dotarea dumneavoastră prețioasă. Interiorul husei este tapițat cu un strat subțire dar rezistent de spumă acoperit cu nailon fin, de aceea nu trebuie să vă faceți griji pentru siguranța ochiurilor lansetelor.

**PL** Spinningową serię DRAVEC wzbogaciliśmy pokrowcami w wersji SOFT, które doskonale chronią drogocenny sprzęt. Wnętrze pokrowca wyściełane jest cienką, ale trwałą warstwą pianki dodatkowo pokrytą drobnym nylonem, co w pełni zabezpiecza przelotki wędek spinningowych.



OC:



430407115	Delphin DRAVEC SOFT	115cm
430407130	Delphin DRAVEC SOFT	130cm
430407145	Delphin DRAVEC SOFT	145cm
430410145	Delphin STRAP	85-130cm

## Delphin DRAVEC | HARD

**EN** We considered it a necessity to offer you also hard case DRAVEC HARD. It is a series of cases with the lengths of 115, 130 and 145cm thanks to which you will not need to worry about your fragile spinning stuff.

**SK** Pokladali sme za povinnosť ponúknuť vám aj tvrdé puzdro Dravec HARD. Ide o sériu puzdiar s dĺžkami 115, 130 a 145cm, vďaka ktorým nebudete mať obavu o vaše krehké prívlačové „nádobíčko“.

**HU** Köteleselegünknek éreztük, hogy elkészítsük a Dravec Hard kemény bottását is. Ez a táska sorozat 115, 130 és 145 cm hosszúságban készül, amelyben nem fogja féltetni a kincseit.

**RO** Am considerat că avem obligația să vă oferim și husa rigidă Dravec HARD. Este vorba de seria huselor cu lungimile de 115, 130 și 145 cm, datorită cărora nu vă veți face griji pentru „lanseța” dumneavoastră fragilă de spinning.

**PL** Naszym obowiązkiem jest przedstawić twarde futerał Dravec HARD. Jest to seria pokrowców o długości 115, 130 i 145 cm, które zabezpieczą uzbrojone wędzisko różnej długości.

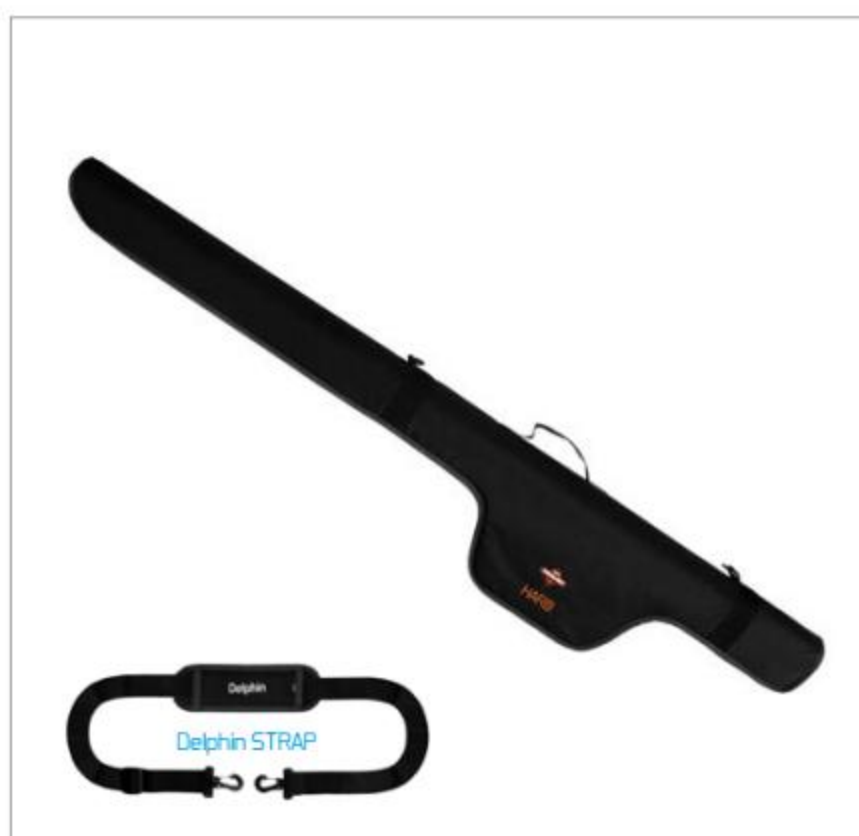

OC:



430417115	Delphin DRAVEC HARD	115cm
430417130	Delphin DRAVEC HARD	130cm
430417145	Delphin DRAVEC HARD	145cm
430410145	Delphin STRAP	85-130cm



# Delphin SHERPA

**EN** This Delphin 2.5 chambers rod case is exactly what every angler longs for. Enough space, its lightness, strength and resistance make this case number one in its category. Thanks to the use of the best materials, the case is resistant towards rough handling.

**SK** Toto 2.5 komorové, špičkovy vypracované, nepolstrované puzdro na prúty Delphin SHERPA je presne to po čom túži každý rybár. Dostatok miesta, ľahkosť, pevnosť a odolnosť, robia z tohto puzdra jednotku vo svojej triede. Vďaka použitiu tých najkvalitnejších materiálov je puzdro SHERPA vysoko odolné voči hrubšiemu zaobchádzaniu.

**HU** Ez egy 2.5 kamrás kiváló minőségű nem párnázott botzsák Delphin botokra. SHERPA pontosan az amit minden horgász akar. Elegendő hely, kis súly és tartósság jóvoltából ez a botzsák a maga kategóriájában a legjobbak közé tartozik. A felhasznált kiváló minőségű anyagoknak köszönhetően a SHERPA botzsák nagymértékben ellenáll a durvább kezelésnek.

**RO** Această husă cu 2.5 compartimente, elaborată la nivel de vârf, necăptușită pentru lansetele Delphin SHERPA este exact ceea ce își dorește fiecare pescar. Spațiul suficient, ușurința, tenacitatea și rezistența, fac din această husă numărul unu în clasa sa. Datorită utilizării materialelor celor mai calitative husa SHERPA este foarte rezistentă și în cazul unei manipulații brutale.

**PL** Ten 2,5-komorowy, najwyższej klasy pokrowiec na wędkę Delphin SHERPA jest dokładnie tym, czego pragnie każdy rybak. Dużo miejsca, lekkość, wytrzymałość i trwałość sprawiają, że ten pokrowiec jest numerem jeden w swojej klasie. Dzięki wykorzystaniu tych najlepszych materiałów, pokrowiec SHERPA jest wyjątkowo wytrzymały na trudne warunki użytkowania.



OC:



430404200	Delphin SHERPA	100cm
430404230	Delphin SHERPA	130cm
430404245	Delphin SHERPA	145cm
430410145	Delphin STRAP	85-130cm

# Delphin CLASSA

**EN** Delphin CLASSA is a practical rod case offering two separate chambers. From now on, both rods will be placed separately and they will not get damaged during the transport. Made of durable textile material in a combination of black and dark green color.

**SK** Dvojkomorové puzdro Delphin CLASSA je praktické puzdro s dvomi oddelnými komorami. Odteraz budú oba prúty s navijakmi umiestnené oddelene a nedôjde tak k ich poškodeniu počas prepravy. Vyrobené je z odolného textilného materiálu, v kombinácii čiernej a tmavozelenej farby.

**HU** A Delphin CLASSA egy kétfakkos botzsák melyben az egyes fakkok el vannak választva. Ezentúl mindkét horgász botja külön lesz így nem fognak sérülni szállítás közben. Fekete és sötétzöld színű erős és ellenálló anyagból készült, valamint természetesen minőségi cipzárral van ellátva.

**RO** Husa cu două compartimente Delphin CLASSA este o husă practică cu două compartimente separate. De acum ambele lansete împreună cu mulinetele vor fi așezate separat și astfel nu se va ajunge la deteriorarea lor în timpul transportului. Este confecționată dintr-un material textil rezistent în combinația de culori negru cu verde închis.

**PL** Delphin CLASSA to praktyczny pokrowiec na wędkę oferujący dwie oddzielne komory. Odtąd obie wędkę będą umieszczane osobno i nie ulegną uszkodzeniom podczas transportu. Wykonany z trwałego materiału tekstylnego w połączeniu koloru czarnego i ciemnozielonego.

OC:



101000455	Delphin CLASSA	100cm
101000456	Delphin CLASSA	130cm
101000413	Delphin CLASSA	145cm
430410145	Delphin STRAP	85-130cm



## Delphin **ATRA**

**EN** Extremely light and comfortable sleeping bag can also be used as an inner inset for sleeping bag FATRA. It is made of soft fleece material of khaki colour and with black inner fleece. There is a massive zipper placed on its right side, so entering the sleeping bag is very easy and comfortable.

**SK** Extrémne ľahký a príjemný spací vak, ktorý môže byť použitý aj ako vnútorná vložka do spacieho vaku FATRA. Je vyhotovený z mäkkého fleecce materiálu farby khaki a čiernym vnútorným fleecom, celá pravá bočná strana je opatrená mohutným zipsom, takže vchod do spacieho vaku je veľmi komfortný.

**HU** Rendkívül könnyű és kényelmes hálósák, amely belső betétként is használható a FATRA hálósákban. Puha khaki színű fleecce anyagból készült és a belseje pedig fekete fleecce-ből, az egész jobb oldalt nagy cipzárral láttuk el, így a hálósák bejárata nagyon kényelmes.

**RO** Sac de dormit extrem de ușor și de placut care poate fi utilizat și în interiorul sacului de dormit FATRA. Este confecționat din material fleecce moale și cu fleecce kaki și negru în interior, toată partea laterală din dreapta este prevăzută cu un fermoar masiv, așa ca intrarea în sac este foarte confortabilă.

**PL** Niezwykle lekki i komfortowy śpiwór, który może być stosowany jako wkładka do śpiwora zimowego FATRA. Został wykonany z dwustronnego, ciepłego polaru w kolorze khaki i czarnym, zapinany z prawej strony na mocny, dwustronny zamek błyskawiczny ułatwia wejście do śpiwora.



## Delphin **FATRA**

**EN** Warm and comfortable sleeping bag FATRA won't let get frozen during sleeping out on fishing trips. The outer layer of the bag is made of resistant and nicely soft nylon material in the combination of khaki and black colours. The inner part is made of soft back fleecce. Between these two layers there is a layer of warm microfiber.

**SK** Teplý a komfortný spací vak FATRA vám nedovolí počas rybačky zamrznúť. Povrch spacieho vaku je vyhotovený z odolného a príjemného nylonového materiálu vo farebnej dvojkombinácii khaki a čierna. Vnútorň priestor je tvorený čiernym mäkkým fleecom. Medzi týmito dvoma tkaninami sa nachádza vrstva hrejivého mikrovlnáka.

**HU** Meleg és kényelmes FATRA hálósák nem engedi, hogy megfagyjon horgászat közben. A hálósák felszíne tartós és kényelmes nejlon anyagból készült khaki és fekete szín kombinációban. A belső rész egy fekete puha fleecce anyagból készült. E két szövet között meleg mikroszálas réteg van. Praktikus megoldás a beépített párna, amelynek térfogata szabadon változtatható a cipzáros nyíláson keresztül.

**RO** Sacul de dormit cald și confortabil FATRA nu va permite să înghețați în timpul pescuitului. Suprafața sacului de dormit este realizată dintr-un material rezistent și plăcut de nailon cu dublă combinație coloristică kaki și negru. Spațiul interior este realizat din fleecce negru moale. Între aceste două țesături se găsește un strat încălzitor din micro fibre.

**PL** Ciepły i wygodny śpiwór FATRA sprawdzi się nawet w bardzo niskich temperaturach. Powierzchnia śpiwora wykonana jest z wytrzymałego i wygodnego nylonu w kolorze khaki i czarnym. Wnętrze wykonane jest z czarnego miękkiego polaru. Między tymi dwoma materiałami znajduje się wypełnienie z mikrofibry, które gwarantują wygodny sen w każdych warunkach.





# Delphin Umbrella | CAMO

**EN** An umbrella with a side wall is an ideal shelter for short fishing trips. It is designed to protect against the sun, dew and rain. A canopy as well as side walls are made of Nylon with PVC coating to make the umbrella even more water-resistant. Seams are glued together by a waterproof tape to provide waterproofness.

## **SK** Dáždnik PVC s predĺženou bočnicou

Dáždnik s bočnicou je ideálnym prístreškom pri krátkodobých vychádzkach k vode. Na výrobu kupoly a bočnej steny bol použitý materiál Nylon s PVC krycou vrstvou, čím získava dáždnik podstatne vyšší stupeň nepremokavosti. Švy dáždnika sú prelepné vodeodolnou páskou pre zabezpečenie nepremokavosti.

## **HU** Terepszínú sátras PVC horgászernyő

Az oldalsátras ernyő kiváló menedéket nyújt a rövid idejű vízközeli tartózkodásokhoz. A kupola és az oldalfal nejlonból készül PVC fedőréteggel, amely az ernyő sokkal nagyobb fokú vízállóságát eredményezi. Az ernyő varratai a vízállóság biztossága érdekében vízálló szalaggal vannak átragasztva.

## **RO** Umbrelă Delphin PVC cu perete lateral extins

Umbrela cu perete lateral este un acoperiș ideal pentru excursiile de scurtă durată pe malul apei. Pentru fabricarea cupolei și a peretelui lateral a fost utilizat materialul Nylon cu PVC cu strat de acoperire, prin care umbrela obține un grad de impermeabilitate substanțial mai mare. Pe cusăturile umbrelei este aplicată banda rezistentă la apă pentru asigurarea impermeabilității.

## **PL** Parasol PVC z przedłużoną ścianą boczną

Parasol wędkarski z dopinanym bocznym panelem to idealne schronienie podczas krótkich zasiadek nad wodą. Zarówno czasza jak i boczny panel parasola zostały wykonane z trwałego nylonu, dodatkowo pokrytego warstwą PVC, dzięki czemu zwiększyła się jego odporność na wodę. Klejone szwy zapobiegają przedostawaniu się wilgoci pod parasol.

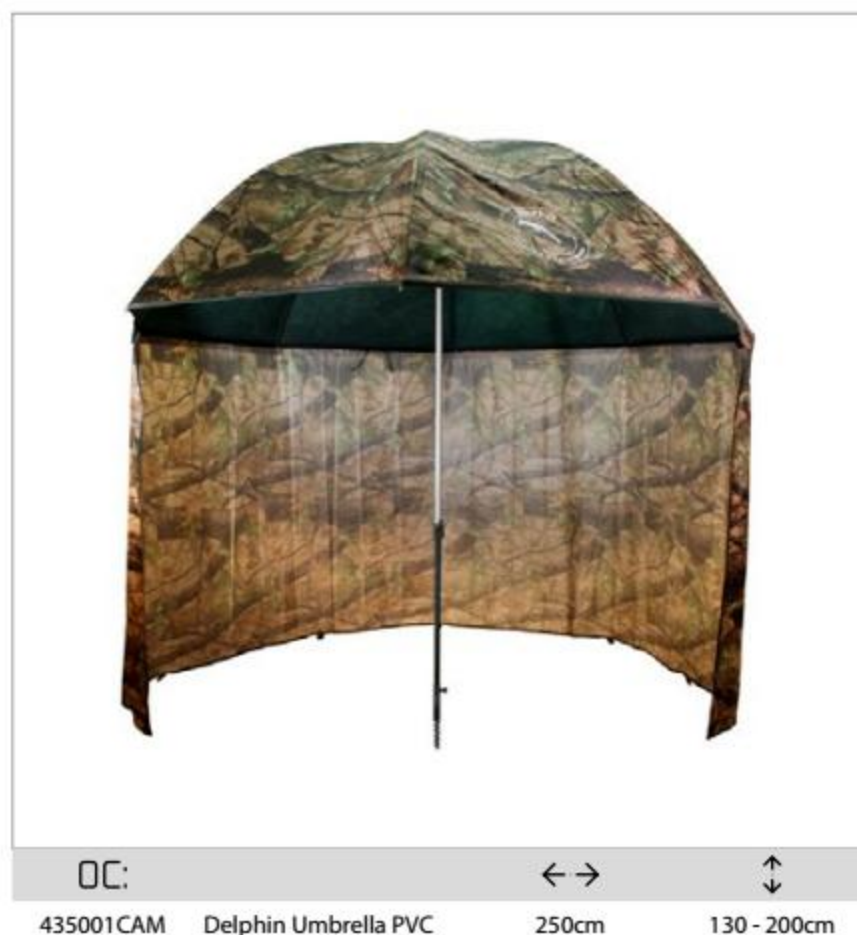

# Delphin Umbrella

**EN** An umbrella with a side wall is an ideal shelter for short fishing trips. It is designed to protect against the sun, dew and rain. A canopy as well as side walls are made of Nylon. Seams are glued together by a waterproof tape to provide waterproofness.

## **SK** Dáždnik DELPHIN s predĺženou bočnicou

Dáždnik s bočnicou je ideálnym prístreškom pri krátkodobých vychádzkach k vode. Určený pre ochranu pred slnkom, rosou a dažďom. Na výrobu kupoly a bočnej steny bol použitý materiál Nylon. Švy dáždnika sú prelepné vodeodolnou páskou pre zabezpečenie nepremokavosti.

## **HU** Delphin horgászernyő hosszabbított palástal

Az oldalsátras ernyő kiváló menedéket nyújt a rövid idejű vízközeli tartózkodásokhoz. Nap, harmat és eső elleni védelemre szolgál. A kupola és az oldalfal nejlonból készül. Az ernyő varratai a vízállóság biztossága érdekében vízálló szalaggal vannak átragasztva.

## **RO** Umbrelă Delphin cu perete lateral extins

Umbrela cu perete lateral este un acoperiș ideal pentru excursiile de scurtă durată pe malul apei. Este destinată pentru protejare în fața soarelui, umezelii și ploii. Pentru fabricarea cupolei și a peretelui lateral a fost utilizat materialul Nylon. Pe cusăturile umbrelei este aplicată banda rezistentă la apă pentru asigurarea impermeabilității.

**PL** Parasol DELPHIN z przedłużoną ścianą boczną: Parasol wędkarski z dopinanym bocznym panelem to idealne schronienie podczas krótkich zasiadek nad wodą. Przeznaczony do ochrony przed słońcem, deszczem i rosą. Zarówno czasza jak i boczny panel parasola zostały wykonane z trwałego nylonu. Klejone szwy zapobiegają przedostawaniu się wilgoci pod parasol.





## Delphin Umbrella holder

**EN** Recessing umbrella holder Delphin is made of steel.

**SK** *Držiak dáždnika zapichovací:* Zapichávací držiak dáždnika Delphin je vyrobený z ocele.

**HU** *Leszúrható ernyőtartó:* A Delphin ernyő szúrótartója acélból készül.

**RO** *Suport umbrelă:* Suportul cu înfigere al umbrelei Delphin este fabricat din oțel.

**PL** *Baza do parasola Delphin sztycowa:* Wbijany uchwyt do parasola Delphin wykonany ze stali.



## Delphin Umbrella holder

**EN** Delphin umbrella holder with a drill is made of steel.

**SK** *Držiak dáždnika zavrtávací:* Závrtný držiak dáždnika Delphin je vyrobený z ocele.

**HU** *Menetes ernyőtartó:* A Delphin ernyő fúrótartója acélból készül.

**RO** *Suport umbrelă:* Suportul cu încastrare prin găurire al umbrelei Delphin este fabricat din oțel.

**PL** *Baza do parasola Delphin z gwintem:* Uchwyt do parasola Delphin wyposażony w wiertło, wykonany ze stali.



## Delphin KL Peg | Set

**EN** This universal set of 10 pegs for tents or bivvy is stored in a practical textile case that can be zipped by Velcro.

**SK** Univerzálna sada 10 kusov kolíkov pre stany či bivaky. Táto sada je uložená v praktickom textilnom puzdre uzatvárateľnom na suchý zips.

**HU** 10 darabos univerzális leszúró sátrakhoz vagy bivakokhoz. A készlet tépőzárral zárható, praktikus textiltokban van elhelyezve.

**RO** Set universal de 10 bucăți țarushi pentru corturi sau saci de dormit. Acest set este așezat într-o husă textilă practică cu închidere cu scai.

**PL** Uniwersalny zestaw 10 szpilek do namiotów. Zestaw mieści się w praktycznej, zamykanej na rzepy saszetce z materiału.



## Delphin CB1 Belt

**EN** This belt will make the transport of fishing chair or bed much easier for you. Thanks to its universal use it can be used with all chairs and beds.

**SK** Tento popruh vám uľahčí transport rybárskeho kresla, či posteľe. Vďaka tomu, že je univerzálny, pasuje na všetky druhy kresiel a lehátok.

**HU** Ez a szíj megkönnyíti a horgász szék vagy ágy szállítását. Mivel ez a szíj univerzális jó bármelyik székre vagy ágyra.

**RO** Această chingă vă va ușura transportul fotoliului sau a patului de pescar. Datorită faptului, că este universală, se potrivește la toate categoriile de fotolii și șezlonguri.

**PL** Pas ułatwia transport krzeselka lub łóżka. Jest uniwersalny i pasuje do wszystkich rodzajów krzesel i łóżek.





# Delphin B-3 CLIMA CONTROL



**EN** Brand new bivvy completely designed by Delphin made thoughtfully into the last detail. It is built on a strong resistant construction created by three ribs which are reinforced by other parts of construction. This guarantees its extraordinary stability even during strong winds or storms. It also enables better use of inner space. Bivvy is designed for comfortable stay of 2 to 3 people depending on the volume of their equipment. The size is 310x300x175cm. Thanks to the use of cloth of the highest quality waterproof up to 10000mm and being completely backed without seams it is perfectly watertight against any rainwater what can catch you unaware of.

**SK** Úplne nový bivak kompletne navrhnutý dizajnérmi značky Delphin. Vďaka tomu je bivak premyslený do najmenších detailov. Postavený je na odolnej garážovej konštrukcii, ktorá je tvorená až troma rebrami, ktoré sú medzi sebou vystužené ďalšími prvkami konštrukcie. To zaručuje výnimočnú stabilitu aj počas silného vetra, či búrky. Tak isto umožňuje lepšie využiť vnútorný priestor. Bivak je určený pre komfortný pobyt 2 až 3 osôb v závislosti od objemu ich výbavy. Rozmery sú: 310x300x175cm. Vďaka použitiu látky najvyššej akosti s vodným stĺpcom až 10000mm a kompletnému podlepeniu švov, je bivak dokonale utesený voči akémukoľvek objemu zrážok, ktorý by vás mohol zaskočiť.

**HU** Teljesen új sátor mely teljes egészében a Delphin cég tervezői által volt megtervezve. Ennek köszönhetően a sátor a legkisebb részletekig kidolgozott. A sátor fő konstrukcióját három fő bordaív alkotja, melyek egymás közt ki vannak merevítve további konstrukció elemekkel. Ez biztosítja a kivételes stabilitást erős szélben, vagy viharban. Lehetővé teszi belső tér jobb kihasználását. A sátor kényelmes szállást biztosít 2 vagy 3 személynek a felszerelés mennyiségétől függően. Méretei: 310x300x175cm. A legmagasabb osztályú anyagnak köszönhetően mely 10 000mm-es vízoszlopú valamint az összes varrás átragasztásával, a sátor tökéletesen izolált bármilyen mennyiségű csapadék ellen, mely meglepheti Önt.

**RO** Cort complet nou creat de designeri mărcii Delphin. Datorită lor cortul este conceput în cele mai mici detalii. Construcția este tip garaj compusă din 3 coaste (nervuri) care la rândul lor sunt întărite de alte elemente. Acest lucru garantează o stabilitate excepțională chiar și în timpul vânturilor puternice sau al furtunilor. De asemenea, este posibilă o mai bună utilizare a spațiului interior. Cortul este destinat pentru un sejur confortabil de 2 până la 3 persoane, în funcție de dimensiunea echipamentelor. Dimensiunile sunt: 310x300x175cm. Datorită utilizării unui material de calitate superioară, cu o coloană de apă de până la 10000mm și o etanșare completă a cusăturii, cortul este perfect protejat împotriva oricărui precipitații.

**PL** Zupełnie nowy model namiotu całkowicie zaprojektowany przez projektantów marki Delphin. To sprawia, że namiot jest przemyślany w najmniejszych szczegółach. Wytrzymała konstrukcja została oparta na systemie trzech żeber rozkładanych jak wachlarz, dodatkowo połączonych w górnej części mocnymi rozpórkami. Zapewnia to wyjątkową stabilność nawet podczas silnych wiatrów lub burz oraz pozwala także lepiej wykorzystać przestrzeń wewnętrzną. Namiot jest przestronny, zmieści od 2 do 3 osób, w zależności od ilości ekwipunku. Wymiary: 310x300x175cm. Dzięki zastosowaniu najwyższej jakości nieprzemakalnego materiału o wysokich parametrach wodoodporności do 10000 mm i kompletnym uszczelnieniem, namiot jest doskonale zabezpieczony przed wszelkimi opadami deszczu.



315x320x170cm	130x35x35cm	14kg
		10 000mm

OC:	
436007090	Bivvy Delphin B-3 CLIMA CONTROL
436070097	Over for bivvy Delphin B-3 Clima Control
436070098	Heavy-duty floor for bivvy Delphin B-3 Clima Control
436070099	Set of windows for Bivvy Delphin B-3 CLIMA CONTROL



# Delphin YURTA NEO

**EN** The first generation of the Delphin YURTA bivvy has become a best-seller. It is especially famous for its huge interior space and very favorable price. Even the new generation of Delphin YURTA NEO does not lag in anything! It offers identical dimensions, but a few important modifications have happened in the design. The brown cloth was replaced by green with up to 15% lower light transmission. The floor is now zipped around the entire perimeter of the bivvy. This guarantees that no more rodents can get into the bivvy and it is also a strong barrier to surface flowing water during heavy rain. The third and most significant modification is the ClimaControl ventilation system, which reduces the internal dew of the bivvy and also contributes to the exchange and flow of air.

**SK** Už prvá generácia bivaku Delphin YURTA sa stala bestsellerom. Preslávila ju najmä grandiózny vnútorný priestor a veľmi priaznivá cena. Ani jej nasledovník Delphin YURTA NEO v ničom nezaostáva! Ponúka identické rozmery, no v jeho dizajne prebehlo pár dôležitých zmien. Hnedá látka bola nahradená zelenou s až o 15% nižšou priepustnosťou svetla. Podlaha je odteraz upevnená na zips po celom obvode bivaku. To zaručí, že do bivaku sa viac nedostanú hlodavce a taktiež je to výrazná zábrana pre povrchovo tečúcu vodu pri intenzívnom daždi. Treťou a najvýraznejšou úpravou je osadenie bivaku ventilačným systémom ClimaControl, ktorý znižuje vnútorné rosenie bivaku a taktiež prispieva k výmene a prúdeniu vzduchu.

**HU** Már a Delphin YURTA első generációja méltán híressé vált. Különösen híres grandiózus belső téréről és nagyon kedvező áráról. Az utódja a Delphin YURTA NEO semmiben nem marad le! Azonos méretekkal rendelkezik, de a kialakításában néhány fontos változás történt. A barna anyagot zöldé váltotta fel, 15%-kal alacsonyabb fényáteresztő képességgel. A padló cipzárral van rögzítve teljes kerülete körül. Ez biztosítja, hogy a rágcsálók már ne jussanak be a sátorba, és jelentős akadályt képezzen a felszínen folyó víz számára heves esőzések során. A harmadik és legjelentősebb módosítás a sátor felszerelése a ClimaControl szellőzőrendszerrel, amely csökkenti a sátor belső harmatát, és hozzájárul a levegő cseréjéhez és áramlásához.

**RO** Prima generație a cortului Delphin Yurta a devenit un bestseller. Este faimos în special pentru spațiul interior generos și prețuri accesibile. Noua generație Delphin YURTA NEO nu se lasă cu nimic mai prejos! Oferă aceleași dimensiuni însă se bucură de modificări importante în ceea ce privește designul! Materialul de culoare maro a fost înlocuit cu material de culoare verde care reduce transmiterea luminii cu până la 15%. Astfel, se previne degradarea materialului și se formează o barieră împotriva razelor UV. Podeaua este prevăzută cu fiermoar pe toată lungimea cortului, asigurând protecție împotriva insectelor sau a rozătoarelor formând totodată o barieră suplimentară împotriva apei, mai ales în cazul furtunilor puternice. Cea de a treia și cea mai importantă modificare este integrarea noului sistem de ventilație ClimaControl, sistem care reduce apariția condensului și asigură un flux constant de aer proaspăt.

**PL** Pierwsza generacja namiotu Delphin YURTA stała się bestsellerem. Jest szczególnie znana z ogromnej przestrzeni wewnątrz i bardzo korzystnej ceny. Nowa generacja Delphin YURTA NEO w niczym nie pozostaje w tyle! Oferuje identyczne wymiary, ale w projekcie wprowadzono kilka ważnych modyfikacji. Brązowy materiał został zastąpiony zielonym z transmisją światła niższą o 15%. Podłoga jest teraz zapinana na całym obwodzie namiotu. Gwarantuje to, że gryzonie nie dostaną się do namiotu, a także stanowi silną barierę dla strumienia wody płynącego podczas ulewnego deszczu. Trzecią i najważniejszą modyfikacją jest system wentylacji ClimaControl, który zmniejsza wewnętrzną rosę namiotu, a także przyczynia się do lepszej wymiany i przepływu powietrza.



305x385x175cm



125x30x30cm



13.5kg



5 000mm

OC:

436007070 Samotný bivak Delphin YURTA

436007071 Prehoz pre bivak Delphin YURTA







## Delphin STEEL

**EN** Resistant and practical table STEELS can be used when making systems as well as when drinking your morning coffee in a bivvy or when doing a barbecue in the evening.

**SK** Odolný a praktický stolík STEELS využijete pri viazaní montáží, rovnako ako pri rannej kávičke v bivaku či večernom grilovaní.

**HU** A tartós és praktikus STEELS asztal használható előke kötéshez, valamint reggeli kávéhoz a sátorban vagy az esti grillezéshez.

**RO** Măsuța rezistentă și practică STEELS o puteți utiliza la legarea monturilor, ca și pentru cafeaua de dimineață în cort sau în timpul grilului de seară.

**PL** Wytrzymały i praktyczny stół STEELS może być używany do oprawiania, a także do porannej kawy na biwaku lub wieczornego grilla.



OC:		↑ ↓	↔ ↔
410106010	Carp table Delphin STEEL L	23 - 33cm	47x30cm
410106020	Carp table Delphin STEEL XL	27 - 41cm	55x35cm

## Delphin WORKS

**EN** Multi-purpose table with 4 very useful plastic compartments located right on the work surface.

**SK** Multifunkčný stolík pri ktorom istotne oceníte 4 plastové priehradky na pracovnej doske.

**HU** Többfunkciós asztal, amelyenél díjazni fogja a 4 rekeszt a munkalapon.

**RO** Măsuță multifuncțională la care veți aprecia 4 separatoare de plastic pe placa de lucru.

**PL** Wielofunkcyjny stolik, który stanie się Twoim nieocenionym towarzyszem.



OC:		↑ ↓	↔ ↔
410106030	Delphin WORKS	24 - 34cm	60x30

## Delphin HANG-3

**EN** A really massive and stable tripod ready to weight even your biggest caught fish.

**SK** Veľmi masívna a stabilná trojnožka pripravená odvážiť aj vaše najväčšie úlovky.

**HU** Nagyon erős és masszív mérlegelő állvány melyen a legnagyobb fogás is lemérhető.

**RO** Trepied foarte masiv și stabil pregătit să cântărească și cele mai grele capturi ale dumneavoastră.

**PL** Bardzo masywny i stabilny stojak do ważenia. Już na pierwszy rzut oka widać, że produkt cechuje wyjątkowa jakość.



OC:	↑ ↓	⟨ ⟩	⚖️
870000710	95 - 165cm	110x10x10cm	2,4kg



## Delphin **GOLEM**

**EN** The main advantage of the GOLEM weighing bag is the solid upper made made of aluminium tubes. Thanks to a sophisticated mechanism you can easily take these tubes apart, making them easier to transport. Besides that the tubes have 4 floats on them, meaning you can also use this bag to keep the fish you caught in the water or even use it to release the fish back into the water.

**SK** Nosným základom vážiacej tašky GOLEM je vrchná pevná časť z hliníkových trubiek. Vďaka dômyselnému mechanizmu je možné tieto trubky jednoducho rozložiť, aby pri transporte nezaberali veľa miesta. Na trúbkách sú navyše uchytené 4 plaváky, čo v spojitosti s perforovanými časťami tašky zaručí, že je v nej možné úlovok vo vode aj prechovávať, prípadne z nej úlovok aj pohodlne púšťať späť do vody.

**HU** A GOLEM mérlegelő táska gerincét alumínium csövek alkotják. Az átgondolt mechanizmusnak köszönhetően könnyedén szétszedhető, hogy szállításnál ne foglaljon sok helyet. A csövekhez 4 úszó van rögzítve, ennek köszönhetően a halat a vízben is tudjuk tartani, valamint könnyedén visszabocsátani. A táska teljes hosszán cipzár van, így jól zárható.

**RO** Baza portantă a genții de cântărire GOLEM este partea superioară rigidă din tuburi de aluminiu. Datorită mecanismului ingenios aceste tuburi pot fi demontate simplu pentru ca la transport să nu ocupe mult loc. În plus, pe tuburi sunt prinse 4 plutitoare, ceea ce împreună cu părțile perforate ale genții asigură, că în ea poate fi și păstrată captura în apă, eventual captura poate să fie și eliberată înapoi în apă.

**PL** Główną zaletą worka do ważenia GOLEM jest solidny stelaż wykonany z rur aluminiowych. Dzięki wyrafinowanemu mechanizmowi możesz łatwo rozłożyć te rury na części, co ułatwia ich transport. Poza tym na rurkach są 4 pływaki, co oznacza, że możesz również użyć tego worka do trzymania złapanych ryb w wodzie, a nawet użyć jej do uwolnienia ryb z powrotem do wody.

## Delphin **WSM**

**EN** The weighing sack is made of a strong netting material and thanks to this netting and the attached floats you can also use it as a keepsack before weighing your fish or letting them go. Thanks to the reflective strips on the floats you can easily see the sack just with your head lamp even after dark. The netting lowers the overall weight of the sack.

**SK** Vážiaca taška vyrobená z pevného sieťovaného materiálu, ktorú môžete vďaka plavákom a sieťovanému materiálu použiť aj ako prechovávaci sak pred tým, ako rybu zvažíte, či pustíte. Vďaka reflexným páskam na plavákoch uvidíte tašku po zasvetení čelovkou vo vode aj po tme. Sieťovaný materiál okrem toho znižuje celkovú hmotnosť tašky.

**HU** A mérlegelő táska erős hálós anyagból készült, amely az úszóknak és hálós anyagnak köszönhetően haltartóként is használható, mielőtt mérlegeli, vagy elengedi a halat. Az úszókon lévő fényvisszaverőknek köszönhetően a fejlámpa fénye láthatóvá teszi a sötétben. Ezenkívül a hálós anyag csökkenti a zsák teljes tömegét.

**RO** Geanta de cântărire este confecționată dintr-un material plasă rezistent, pe care datorită plutitoarelor și materialului plasă o putem folosi și ca un sac de păstrare înainte cântăririi sau eliberării peștelui. Datorită benzilor reflectorizante de pe plutitoare veți vedea geanta în apă și pe întuneric în urma aprinderii lanternei frontale. În plus, materialul plasă reduce greutatea totală a genții.

**PL** Worek do ważenia jest wykonany z mocnego materiału siatkowego, a dzięki tej siatce i dołączonym pływakom można go również używać jako worek do przechowywania i wypuszczania ryb. Dzięki odblaskowym paskom na pływakach możesz łatwo zobaczyć worek z lampą czołową nawet po zmroku. Siatka obniża całkowitą masę worka.



OC:



955000050

Delphin GOLEM

120x50x30cm



OC:



955000040

Delphin WSM

125x45cm



# Delphin C-RADLE



**EN** A luxury cradle with a scissors-type system of opening and closing the construction makes the cradle very solid as well as easy to store. The construction is made of tubes with a diameter of 20mm. Fast-drying and easy maintaining pallet made of rubberized material.

**SK** Luxusná kolíska s nožnicovým systémom otvárania/zatvárania konštrukcie. Ten robí túto kolísku veľmi pevnou a zároveň ľahko skladnú. Konštrukcia je vyhotovená z trubiek o priemere 20mm. Rýchlo schnúce a dobre udržiavateľné lôžko je vyrobené z pogumovaného materiálu.

**HU** Ez a luxus pontybölcső ollós rendszerrel megoldott a nyitás/zárás. Ennek köszönhetően a pontybölcső nagyon erős és könnyen kezelhető. A szerkezetét 20mm átmérőjű csövek alkotják. A gyorsan száradó és könnyen karbantartható bölcső gumírozott anyagból van.

**RO** Balansoar de lux cu sistem de deschidere/închidere a construcției de tip foarfecă. Aceasta face acest balansoar foarte rigid și concomitent ușor de depozitat. Construcția este realizată din tuburi cu diametrul de 20mm. Culcușul cu uscare rapidă și ușor de întreținut este confecționat din material cauciucat.

**PL** Luksusowa mata-kołyska z nożycowym systemem otwierania / zamykania. To sprawia, że ta mata jest bardzo mocna i łatwa do złożenia. Konstrukcja wykonana jest z rurek o średnicy 20 mm. Szybko schnący i łatwy do utrzymania materiał maty posiada gumowaną powłokę.



OC:

955001030

Delphin C-RADLE



100x60x40cm

# Delphin C-RADLE XXL

**EN** The XXL model is designed for the largest carp or grass carp. It is also based on the proven scissor system for opening / closing. This cradle also contains telescopic legs so that you can adjust the desired height or even out the unevenness of the terrain. The frame is made from tubes (20mm in diameter).

**SK** Model XXL určený pre najväčšie kapry, či amury. Je taktiež postavený na overenom nožnicovom systéme otvárania/zatvárania konštrukcie. Navyše je však rozšírený o teleskopické nohy, ktoré umožňujú nastaviť požadovanú výšku, poprípade vyrovnať nerovnosti terénu. Konštrukcia je vyhotovená z trubiek o priemere 20mm.

**HU** C-Radle XXL: Az XXL modell a legnagyobb pontyok vagy amurok számára készült. A bevált olló nyitó / záró rendszerre épül. Ezenkívül teleszkópos lábakkal bővítettük, amelyek lehetővé teszik a kívánt magasság, vagy akár a terep egyenetlenségeinek beállítását. A szerkezet 20 mm átmérőjű csövekből készül.

**RO** C-Radle XXL: Modelul XXL este destinat pentru cei mai mari crapi sau amuri. De asemenea este construit pe sistemul verificat de deschidere/închidere tip foarfecă a construcției. În plus este extins cu picioare telescopice care permit reglarea înălțimii necesare, eventual egalizarea neuniformității terenului. Construcția este realizată din tuburi cu diametrul de 20mm.

**PL** Mata XXL zaprojektowany dla największego modelu karpia jest również zbudowana na prostym, nożycowym mechanizmie składania i rozkładania. To sprawia, że ta mata jest bardzo mocna i łatwa do złożenia. Ponadto została wyposażona w teleskopowe nogi, które umożliwiają regulację żądanej wysokości, a nawet wyrównania na nierównym terenie. Konstrukcja wykonana jest z rurek o średnicy 20 mm.



OC:

955001035

Delphin C-RADLE XXL

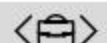

128x57x40cm



## Delphin C-SACK

**EN** This carp sack is designed for safe keeping of your catch. It is made of extra soft textile with a micro loops thanks to which the catch isn't damaged or torn. In the top part there is a tunnel with a lace and a small safety mechanism along the whole sack thanks to which this sack can be closed safely. This whole weighting sack comes in a transport case.

**SK** Tento carsack je určený pre šetrné a bezpečné prechovávanie vášho úlovku. Je vyrobený z extra jemnej textilie s mikroočkami, vďaka ktorým sa daný úlovok nepoškodí ani tzv. nezatrhne. Vo vrchnej časti sa po celom obvode nachádza tunel so šnúrou a malým poistným mechanizmom, vďaka ktorému je možné tento sack bezpečne uzavrieť. Celý sack je dodávaný v prenosnej taške.

**HU** A haltartó szák a zsákmány kíméletes és biztonságos tárolására szolgál. Extra puha, mikroszemes anyagból készül, amelyeknek köszönhetően a zsákmánya nem sérül meg és garantáltan „nem akad be”. Felső részének teljes kerületén zsinór fut körbe a végén biztonsági mechanizmussal, aminek köszönhetően a szák biztonságosan zárható. A szákot hordozható táskában szállítjuk.

**RO** Acest carsack este destinat pentru păstrarea cu menajamente și în siguranță a capturii dumneavoastră. Este confecționat dintr-un material textil ultra fin cu micro ochiuri, datorită căreia captura respectivă nu se deteriorează. În partea superioară, pe toată circumferința se află un tunel cu șnur și un mic mecanism de siguranță, datorită căruia acest sack poate fi închis într-un mod sigur. Întregul sack este livrat într-o geantă de transport.

**PL** Worek karpiovy carsack został zaprojektowany z myślą o delikatnym i bezpiecznym przetrzymywaniu złowionych ryb. Wykonany z miękkiego materiału z mikrooczkami, dzięki czemu nie dojdzie do zranienia złowionej ryby. W górnej części znajduje się tunel ze sznurkiem i małym mechanizmem blokującym, dzięki czemu worek może być bezpiecznie zamknięty. Worek jest dostarczany w przenośnym pokrowcu.

## Delphin C-VAK

**EN** This carp sack is designed for safe keeping of your catch. Thanks to closing with a zip and a lug it is great for safe weighting of the catch. It is made of extra soft textile with a micro loops thanks to which the catch isn't damaged or torn. The top part is closed by means of a zip.

**SK** Tento carsack je určený pre šetrné prechovávanie vášho úlovku. Vďaka uzatváraniu zipsom a úchytom sa výborne hodí aj na bezpečné váženie úlovku. Je vyrobený z extra jemnej textilie s mikroočkami, vďaka ktorým sa daný úlovok nepoškodí ani tzv. nezatrhne. Vrchná časť je uzatvárateľná pomocou všíteho zipsu.

**HU** A haltartó szák a kifogott hal kíméletes tárolására szolgál. A cipzárnak és a fogantyúknak köszönhetően a hal biztonságos mérlegelésére is kiválóan alkalmas. Extra puha, mikroszemes anyagból készül, ennek köszönhetően a hal nem sérül meg és garantáltan „nem akad be”. A felső rész cipzárral zárható.

**RO** Acest carsack este destinat pentru păstrarea cu menajamente a capturii dumneavoastră. Datorită închiderii cu fermoarul și urechilor se potrivește excelent și la cântărirea curentă a capturii. Este confecționat dintr-un material textil ultra fin cu micro ochiuri, datorită căreia captura respectivă nu se deteriorează. Partea superioară se închide cu ajutorul fermoarului cusut.

**PL** Worek karpiovy carsack został zaprojektowany z myślą o delikatnym przetrzymywaniu złowionych ryb. Dzięki zamknięciu na zamek błyskawiczny idealnie nadaje się do bezpiecznego ważenia złowionej ryby. Wykonany z miękkiego materiału z mikrooczkami, dzięki czemu nie dojdzie do zranienia złowionej ryby. Górna część zamykana na zamek błyskawiczny.

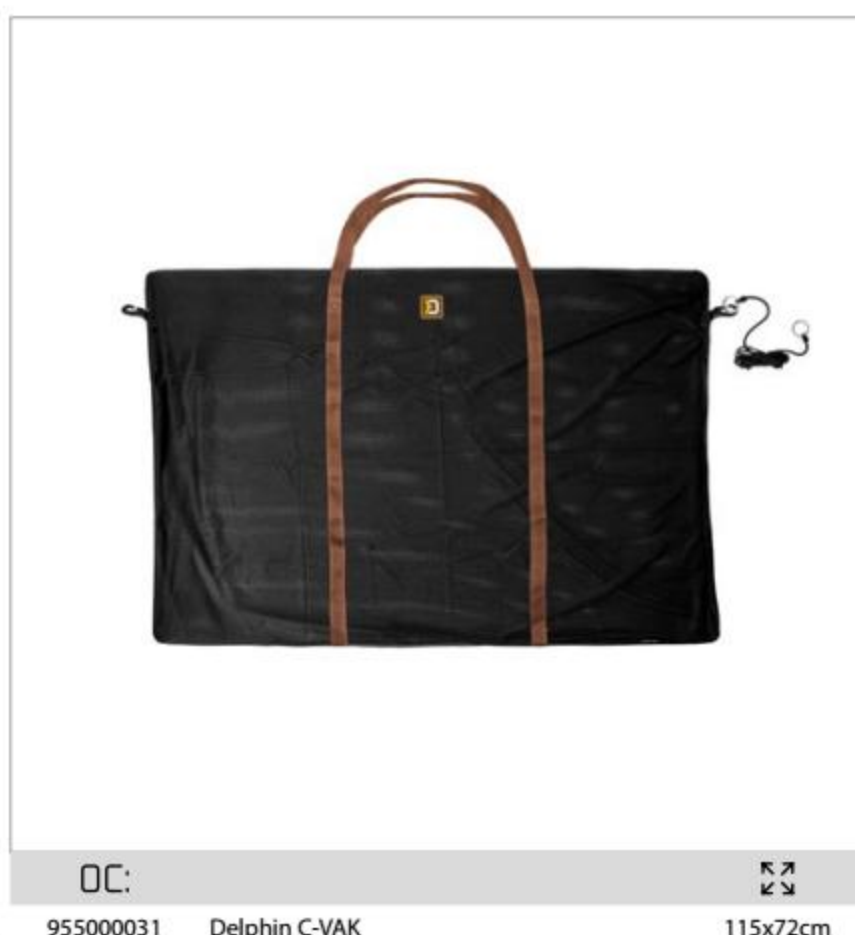



# Delphin CarpPool



**EN** Delphin CarpPool is a premium unhooking mat available in green color. It comes with some very practical and innovative solutions. It offers high quality of used materials and craftsmanship. It comes together with a handy bag suitable for transport. In addition, it is padded with a thicker and stiffer foam all the way round and also equipped with a thicker mattress at the bottom, able to protect even the heaviest carps. The upper part is designed to secure the catch, in case, it will try to jump off, which consists of a large visor made of rubber mesh attached to couple of places by Velcro fasteners. On the bottom, there is a reinforced rubber mesh, which allows to drain out the water faster.

**SK** Delphin CarpPool je prémiová kaprařská vaničková podložka zelené barvy, která v sobě ukrývá několik chytrých a velmi praktických řešení. Také vyniká kvalitou zpracování použitých materiálů. Je dodávána s praktickou přenosnou taškou. Kromě toho je po celém obvodu a také ze spodní části silně polstrovaná, aby ochránila vaše kapitální úlovky. Vrchní část je určena k zajištění úlovku proti případnému vyskočení, kterou tvoří velký průzor z pogumované síťoviny a připevňuje se na jednotlivých místech pomocí suchých zipů. Na spodní se nachází zpevněná pogumovaná síťovina, která umožňuje lepší odtékání přebytečné vody.

**HU** A Delphin CarpPool egy prémium minőséű zöld színű pontybolcső, amely számos kifinomult és nagyon praktikus megoldást rejt. A felhasznált anyagok a legmagasabb minőségűek. Egy praktikus szállítótáska-val kapható. Ezen kívül a teljes kerületen és alulról is vastagon van párnázva, hogy megvédje a kapitális fogásait. A felső takaró rész a fogása esetleges kiugrása ellen véd, melyen gumírozott kémelelő háló van, ezt a takaró részt néhány pontban tépőzárral rögzítheti. Az alját erősített gumírozott háló alkotja, így a felesleges víz el tud folyni.

**RO** Delphin CarpPool este o saltea primire pentru crap de culoare verde care ascunde în ea câteva soluții ingenioase și foarte practice. De asemenea se remarcă prin calitatea prelucrării materialelor utilizate. Se livrează cu o geantă de transport practică. În plus este tapitată gros pe toată circumferința și pe partea inferioară pentru a proteja capturile dumneavoastră capitale. Partea superioară este destinată pentru asigurarea capturii împotriva unei eventuale săriri, pe care o constituie o deschizătură mare din plasă cauciucată și se fixează în mai multe locuri cu scai.

**PL** Delphin CarpPool to wysokiej jakości mata do odhaczania dostępna w kolorze zielonym. Zawiera kilka bardzo praktycznych i innowacyjnych rozwiązań. Oferuje wysoką jakość użytych materiałów. W zestawie z poręczną torbą odpowiednią do transportu. Ponadto jest wyściełana grubszą i sztywniejszą pianką dookoła, a także wyposażona w grubszy materac na dole, który jest w stanie chronić nawet najcięższe karpie. Górna część ma za zadanie zabezpieczyć nasz połów, na wypadek, gdyby spróbował on wyskoczyć, składa ona się z dużej pokrywy zabezpieczającej wykonanej z gumowej siatki przymocowanej w kilku miejscach zapięciami na rzepy.



OC:

101000569

Delphin CarpPool

↕

115x60cm



# Delphin DUOMAT



**EN** Delphin DUOMAT is the right choice for anglers, who don't have enough space to carry a large cradle mat. The mat has a thick padding being able to protect even the largest carps. The foam used for this padding, offers approx. 30% more density than used by conventional unhooking mats. There is no risk of injury, even on rocky surface. It excels in the quality of detail and material, we have used. DOUMAT also means, this unhooking mat can be used as a standard mat without raised edges, or we can simply raise these edges and fix them with Velcro fasteners found on each corner.

**SK** Podložka s okrajmi Delphin DUOMAT je tou pravou voľbou pre rybárov, ktorí nemajú priestor na nosenie veľkej vaničkovej podložky. Podložka má hrubé polstrovanie, aby spoľahlivo ochránila úlovok aj tých najväčších rozmerov. Pena, ktorú sme použili na polstrovanie je o 30% hustejšia a tým je aj pevnejšia než u klasických podložiek. Úlovku tak nehrozí poranenie ani na členitom kamenistom podklade. Vyniká kvalitou spracovania použitých materiálov. DOUMAT znamená aj to, že túto podložku môžeme použiť ako štandardnú podložku bez okrajov alebo si môžeme tieto okraje zodvihnúť a zafixovať ich pomocou suchých zipsov, ktoré sa nachádzajú na každom z rohov.

**HU** A Delphin DUOMAT pontymatrac oldalfallal a megfelelő választás mindazoknak a horgászoknak, akiknek nincs helyük a nagy méretű pontybölcsőknek. A matracnak vastag a bélése, hogy biztonságosan megvédje a nagyobb fogásait is. A bélés habja amit ennél a terméknél használtunk 30%-al sűrűbb és így erősebb mint a megszokott matracoknál. Így nem fog sérülni a fogása akár keményebb, kavicsos felületen sem. A felhasznált anyagok minősége felső kategóriájú. A DUOMAT név arra is utal, hogy ezt a pontymatracot használhatja mint egy egyszerű pontymatracot oldalfalak nélkül, vagy ezeket az oldalfalakat felállítja és fixálja a tépőzárral minden sarkán.

**RO** Salteaua cu marginile Delphin DUOMAT este alegerea corectă pentru pescarii care nu au spațiu pentru purtarea unei saltele primare mari. Salteaua are o căptușeală groasă pentru a proteja în mod adecvat captura și de cele mai mari dimensiuni. Spuma pe care am utilizat-o la căptușire este cu 30% mai deasă și prin aceasta și mai solidă decât ceea ce la saltelele clasice. Astfel captura nu este expusă la pericolul de rănire nici pe un teren neuniform cu pietre. Se remarcă prin calitatea prelucrării materialelor utilizate.

**PL** Delphin DUOMAT to właściwy wybór dla wędkarzy, którzy nie mają wystarczająco dużo miejsca, aby nosić dużą matę kołyskową. Mata ma grubą wyściółkę, która może chronić nawet największe karpie. Pianka zastosowana do jej wyściółki oferuje o około 30% większą gęstość niż w przypadku innych. Nie ma ryzyka obrażeń ryby, nawet na skalistej powierzchni. Wyróżnia się ona jakością wykonania i użytego materiału. DOUMAT oznacza również, że tę matę do odhaczania można używać jako matę standardową bez podniesionych krawędzi, lub możemy po prostu podnieść te krawędzie i przymocować je za pomocą zapieć na rzepy znajdujących się w każdym rogu.



OC:

101000350

Delphin DUOMAT

40x90cm / 60x110cm





# Delphin C-MAT

**EN** Mat made by Delphin is designed for all whose main aim is to securely and carefully deal with their catch. This resistant mat is made of foam that is lined with impermeable textile. The lining divides the mat into three parts thanks to that it folds easily. Its packing and transport is the matter of a few seconds thanks to safe rubber belts sewed in lining.

**SK** Podložka od Delphinu je určená pre všetkých, ktorých cieľom je bezpečne a šetrne zaobchádzať s úlovkom. Táto odolná podložka je vyrobená z matracu/peny, ktorá je obšitá nesavou textíliou. Podložka je prešitím rozdelená na 3 časti, vďaka čomu je následne ľahko skladná. Zbalenie na transport je aj vďaka poistným gumeným popruhom, všitým v leme, otázkou sekúnd.

**HU** A Delphin alátétje olyan horgászok számára szól, akik a kifogott halal biztonságosan és kíméletesen szeretnének bánni. Az ellenálló alátét vastag, nem nedvszívó textíliával körbevarrt matracból/habból készül. Az alátétet a varrások 3 részre osztják, ennek köszönhetően könnyen tárolható. Összecsomagolása szállításra a szegélybe varrt biztonsági gumiszíjakkal köszönhetően is csak másodpercek kérdése.

**RO** Suportul este destinat pentru toți aceia pentru care ținta este manipularea cu grijă a capturii. Acest suport rezistent este confecționat din saltea/spuma de care este cusută pe margine cu material textil neabsorbant. Prin coasere suportul este împărțit în 3 părți, fapt datorită căruia este foarte ușor depozitabil. Împachetarea în vederea transportului este o problemă de secunde și datorită bretelelor de cauciuc, cusute în bordură.

**PL** Kompaktowa, poręczna mata karpiowa od firmy Delphin do odhaczania złowionych okazów. Trwała mata składa się z materaca/pianki, która jest obszyta wodoodpornym materiałem. Przeszycie dzieli matę na trzy części, dzięki czemu łatwo się składa. Podczas transportu wystarczy przełożyć gumowe pasy przez złożoną matę.



OC:

↕↗  
↕↘

955001028	Delphin C-MAT EKO	70x40cm
430408200	Delphin C-MAT	130x70cm
955001011	Delphin C-MAT	90x50cm



## Braided Line Pliers

**EN** Fishing pliers made of stainless steel which is designated for cutting specially knitted braided lines including aramid fibre (kevlar fibres).

**SK** Rybárske kliešte sú vyrobené z nehrdzavejúcej ocele. Tieto kliešte sú navrhované pre odrezanie špeciálnych rybárskych spletaných šnúr, vrátane aramidového vlákna (kevlarového vlákna).

**HU** Rozsdamentes acélból készült fonotszinór vágó olló. Az olló speciálisan fonott horgászszinórok vágására szolgál beleértve az aramid szálát (kevlar szál).

**RO** Cleștele de pescar este fabricat din oțel inoxidabil. Acest clește este proiectat pentru tăierea șnururilor împletite speciale de pescuit, inclusiv a fibrei de aramidă (fibra de kevlar).

**PL** Kleszcze wędkarskie wykonane ze stali nierdzewnej. Są przeznaczone do odcinania specjalnych plecionek wędkarskich, w tym włókna aramidowego (włókna Kevlar).



OC:

830921620 Braided Line Pliers

## Multi Task Pliers

**EN** Pliers designated for cutting specially knitted braided lines including kevlar fibres. The pliers can also be used to release the hook from fish's mouth, for splitting the ring SPLIT RINGS, fastening the crimp rigs as well as for releasing balance lead.

**SK** Tieto kliešte sú navrhované pre odrezanie špeciálnych rybárskych spletaných šnúr, vrátane aramidového vlákna (kevlarového vlákna). Kliešte sa taktiež používajú pre uvoľnenie háčika z tlamy, rozdelenie krúžka SPLIT RINGS, upevnenie krimpovacích svoriek prípadne uvoľnenie vyvažovacieho olovka.

**HU** A fogó speciálisan fonott horgászszinórok vágására szolgál beleértve az aramid szálát (kevlar szál). A fogó továbbá a horog hal szájából történő kiszedéséhez, a SPLIT RINGS gyűrű szétválasztásához, krimpelő csövek összenyomására, esetleg ólomsúlyok kioldásához is használható.

**RO** Acest clește este proiectat pentru tăierea șnururilor împletite speciale de pescuit, inclusiv a fibrei de aramidă (fibra de kevlar). Cleștele se utilizează de asemenea și la eliberarea cârligului din gura, separarea inelului SPLIT RINGS, fixarea clemelor de crimpare eventual eliberarea plumbului de echilibrare.

**PL** Są przeznaczone do odcinania specjalnych plecionek wędkarskich, w tym włókna aramidowego (włókna Kevlar). Kleszcze służą do uwalniania haczyka z pyska ryby, dzielenia pierścienia SPLIT RINGS, mocowania końcówek zaciskanych lub uwalniania ciężarka ołowianego.



OC:

830921630 Multi Task Pliers

## Braid Scissors

**EN** Scissors DELPHIN made of stainless steel SUS 420. 100% cut knitted braided lines as well as monofilament lines.

**SK** Nožnice DELPHIN sú vyrobené z nehrdzavejúcej ocele SUS 420. 100% strihajú spletané rybárske šnúry a monofilné vlasce.

**HU** A DELPHIN SUS 420 rozsdamentes acélból készül. 100% elvágja a fonott és monofil horgászszinórokat.

**RO** Foarfecele DELPHIN este fabricat din oțel inoxidabil SUS 420. Taie la 100% șnururi pescărești împletite și fire monofilare.

**PL** Nożyczki DELPHIN są wykonane ze stali nierdzewnej SUS 420. W 100% przecinają splecione wędkarskie plecionki czy monofilamentowe żyłki.



OC:

830921610 Dephlin Braid Scissors



## Delphin BRAIDY

**EN** Delphin BRAIDY are braid scissors which are essential for cutting hard braided lines and of course, all kinds of fluorocarbon fishing lines.

**SK** Nožničky Delphin BRAIDY budú vašou neodmysliteľnou pomôckou najmä pri strihaní nepoddajných spletaných nadväzových šnúr a samozrejme nimi odstrihnete aj vlasce všetkých typov.

**HU** A Delphin BRAIDY olló nélkülözhetetlen segédeszköze lesz, főleg a fonott előke zsinórok nyírásánál, de természetesen minden más fonott zsinór és damil nyírásánál.

**RO** Delphin BRAIDY este o forfecuță potrivită pentru tăierea firelor textile groase dar bineînțeles poate fi folosită și pentru tăierea firelor monofilament sau din fluorocarbon.

**PL** Nożyczki Delphin BRAIDY będą istotną pomocą, zwłaszcza przy przecinaniu upartej plecionki i oczywiście można nimi przecinać wszystkie rodzaje żyłek.



## Delphin CRIMPER

**EN** CRIMPER will help you when making all end montage when there is needed to use fluorocarbon or wire for making strong loops.

**SK** CRIMPER vám pomôže pri výrobe všetkých koncových montáží, pri ktorých je potrebné použiť fluorokarbón či lanko a vyhotoviť pevné slučky.

**HU** A CRIMPER segít minden olyan végszerelék készítésében, melyeknél fluorokarbonból vagy huzalból hurkot készítenek.

**RO** CRIMPER vă va ajuta la confecționarea tuturor monturilor de capăt la care este necesară folosirea fluor-carbonului sau a cablului și va face noduri rigide.

**PL** Kleszcze Delphin Crimper Pliers, to praktyczne narzędzie dla wędkarzy samodzielnie przygotowujących zestawy końcowe.





## Delphin MULTI

**EN** Delphin MULTI are long nose pliers. They were designed to free the predatory fish from the hooks in cases, where the forceps are insufficient.

**SK** Delphin MULTI sú dlhé kliešte, ktoré sú určené sú pre vyslobodzovanie háčikov z tlám dravých rýb v prípadoch, kde nato klasický peán už nestačí.

**HU** A Delphin MULTI egy hosszú horgászfogó, mely a ragadozó halak szájából való horogszabadításra szolgál, ahol a klasszikus érfogó már kevés.

**RO** Delphin MULTI este un clește cu ciocul drept și lung . A fost conceput pentru a extrage cârligele din gura peștilor răpitori, atunci când clasicul forceps este insuficient.

**PL** Delphin MULTI to długie szczypce, które mają za zadanie uwolnić haczyki z pysków drapieżnych ryb w przypadkach, gdy klasyczny szczypce nie wystarczą.



## Delphin MULTI+CUT

**EN** Delphin MULTI+CUT are long nose pliers equipped with braid cutter. They were designed to free the predatory fish from the hooks in cases, where the forceps are insufficient.

**SK** Delphin MULTI+CUT sú dlhé kliešte so zabudovaným strihačom spletaných šnúr a vlasčov. Sú určené pre vyslobodzovanie háčikov z tlám dravých rýb, v prípadoch, kde nato klasický peán už nestačí.

**HU** A Delphin MULTI + CUT egy hosszú fogó beépített vágóval fonott és monofil zsinórokhoz. Úgy tervezték, hogy a horgokat is ki lehessen vele szabadítani a ragadozó halak szájából, olyan esetekben, amikor a klasszikus csipesz már nem elég.

**RO** Delphin MULTI+CUT este un clește cu ciocul drept și lung care are și funcție de tăiere. A fost conceput pentru a extrage cârligele din gura peștilor răpitori, atunci când clasicul forceps este insuficient.

**PL** Delphin MULTI + CUT to długie szczypce z wbudowaną przecinaczką do plecionek i żyłek. Zostały zaprojektowane tak, aby uwolnić haczyki z pyska drapieżnych ryb, w przypadkach, gdy klasyczne szczypce już nie wystarczą.



## Delphin PROFISSET

**EN** Delphin PROFISSET sú kliešte s otváračom krúžkov a s postranným strihačom spletaných šnúr a vlasčov.

**SK** Delphin PROFISSET are split ring pliers equipped with braid cutter.

**HU** A Delphin PROFISSET fogó kulcskarikanyitóval, fonott és monofil zsinór vágóval van ellátva.

**RO** Delphin PROFISSET este un clește pentru inele despicate având și funcție de tăiere a firelor textile.

**PL** Delphin PROFISSET to szczypce z wyżłobieniami wyposażone w przecinaczkę do opłotów.





## Delphin LOOONG

**EN** Delphin LOOONG are long bent nose pliers. They were designed to free the even the largest predatory fish from the hooks in cases, where the forceps are insufficient.

**SK** Delphin LOOONG sú dlhé kliešte so zahnutou čelustou. Sú určené pre vyslobodzovanie háčikov z tlám tých najväčších dravých rýb, v prípadoch, kde nato klasický peán už nestačí.

**HU** A Delphin LOOONG egy hajlított spiccű horgászfogó. A legnagyobb ragadozó halak szájából való horogszabadításra szolgál, ahol a klasszikus érfogó már kevés.

**RO** Delphin LOOONG este o pensă lungă cu ciocul curbat. Este concepută astfel încât să puteți elibera cârligul din gura peștilor răpitori atunci când utilizarea unui clește sau a unei pense clasice nu este suficientă.

**PL** Delphin LOOONG to długie szczypce z zakrzywionymi szczękami. Zostały zaprojektowane tak, aby uwolnić haczyki z największej drapieżnej ryby, w przypadkach, gdy klasyczny szczypce już nie wystarczają.



## Delphin Grippers ATAK!

**EN** Delphin ATAK! Fish Grippers were designed for easy landing of predatory fish from the bank or boat.

**SK** Vylovovacie kliešte Delphin ATAK! Fish Grippers sú určené pre vylovovanie dravých rýb z brehu alebo z člna.

**HU** A Delphin ATAK! Fish Grippers halkiemelő fogó ragadozóhalak kiemelésére szolgál a parton vagy csónakban.

**RO** Gripul Delphin ATAK! Fish Grippers a fost conceput pentru a permite scoaterea și manevrarea în siguranță a peștilor, de pe mal sau în barcă.

**PL** Szczypce do chwytania Delphin ATAK! Szczypce chwytaki przeznaczone są do wyciągania drapieżnych ryb z brzegu lub z łodzi.



## Delphin LUXO Straight

**EN** Delphin LUXO forceps are essential part of your fishing equipment, serving as a tool, which helps to free the fish from the hook.

**SK** Peán Delphin LUXO je rybárska pomôcka, ktorá slúži k šetrnému uvoľneniu háčika z tlamy ryby.

**HU** A Delphin LUXO csipesz egy olyan halászati segédeszköz, amely kíméletesen kiszabadítja a horgot a hal szájából.

**RO** Forcepsul Delphin LUXO este un instrument esențial pentru echipamentul dumneavoastră de pescuit și folosește la eliberarea cârligelor din gura peștilor.

**PL** Kleszczyki Delphin LUXO są niezbędną częścią sprzętu wędkarskiego, służące jako narzędzie, które pomaga odhaczyć rybę z haczyka.





## Delphin LUXO Curved

**EN** Delphin LUXO bent nose forceps are essential part of your fishing equipment, serving as a tool, which helps to free the fish from the hook.

**SK** Peán Delphin LUXO so zahnutými čelustami je rybárska pomôcka, ktorá slúži k šetrnému uvoľneniu háčika z tlamy ryby.

**HU** A Delphin LUXO hajlított csipesz egy olyan halászati segédeszköz, amely kíméletesen kiszabadítja a horgot a hal szájából.

**RO** Forcepsul Delphin LUXO cu cioc curbat este un instrument esențial pentru echipamentul dumneavoastră de pescuit și folosește la eliberarea cârligelor din gura peștilor.

**PL** Kleszczyki zgięte Delphin LUXO są niezbędną częścią sprzętu wędkarskiego, służące jako narzędzie, które pomaga odhaczyć rybę z haczyka.



OC:		↕
101000360	Delphin LUXO Curved	13 cm
101000362	Delphin LUXO Curved	18 cm

## Straight Forceps

**EN** Straight forceps are essential fishing accessory designed for careful removing hook out of fish's jaws.

**SK** Základná rybárska pomôcka, ktorá slúži k šetrnému uvoľneniu háčika z tlamy ryby.

**HU** Alapvető horgászkelelő, amely a hal szájában megakadt horog kivételére szolgál.

**RO** Accesoriu pescăresc de bază care servește la eliberarea cu menajament a cârligului din gura peștelui.

**PL** Podstawowe narzędzie rybackie, które służy do delikatnego odhaczania haczyka z pyska ryby.



OC:		↕
830920012	Delphin Straight Forceps	13 cm
830920015	Delphin Straight Forceps	15 cm
830920017	Delphin Straight Forceps	17,5 cm

## Curved Forceps

**EN** Curved DELPHIN forceps are essential fishing accessory designed for careful removing hook out of fish's jaws.

**SK** Základná rybárska pomôcka, ktorá slúži k šetrnému uvoľneniu háčika z tlamy ryby.

**HU** Alapvető horgászkelelő, amely a hal szájában megakadt horog kivételére szolgál.

**RO** Accesoriu pescăresc de bază care servește la eliberarea cu menajament a cârligului din gura peștelui.

**PL** Podstawowe narzędzie rybackie, które służy do delikatnego odhaczania haczyka z pyska ryby.



OC:		↕
830921012	Delphin Curved Forceps	13 cm
830921015	Delphin Curved Forceps	15 cm
830921017	Delphin Curved Forceps	17,5 cm



## Delphin WOODY

**EN** You will find that the WOODY is a typical hefty folding knife that is useful when wandering through the woods or hiking, but is also very useful when fishing.

**SK** WOODY je typickým predstaviteľom mohutnejšieho zatváracieho noža, ktorý využijete pri prechádzkach lešom, na turistike, rovnako dobre na rybách.

**HU** A WOODY tipikus képviselője egy masszívabb összecsukható késnek, amelyet kihasznál a sétán az erdőben, és természetesen a horgásztúrákon is.

**RO** WOODY este un reprezentant tipic al briceagului puternic pe care îl puteți utiliza în timpul plimbărilor prin pădure, în excursii și la pescuit.

**PL** WOODY to typowy przedstawiciel masywniejszego noża składanego który może się przydać na spacerze w lesie, ale i na rybach.



## Delphin CAMU

**EN** The CAMU is a sturdy folding knife made completely out of metal. The handle is finished with an appealing "forest" camouflage pattern.

**SK** Pevný celokovový zatvárací nôž CAMU si obľúbia všetci milovníci kamufláže. Rukoväť má peknú „lesnú“ kamufláž, 8,5cm matná čepeľ je fixovaná zatváracím mechanizmom typu „liner lock“.

**HU** A nyél szép „erdei“ terepszíne van, a 8,5 cm-es matt penge „liner lock“ zárórendszerrel van ellátva a „bélészáró“ típusú zárószervezet rögzíti a fogantyú alsó részének eltolásával zárják.

**RO** Mânerul are un camuflaj frumos „de pădure“, lama mată de 8,5cm este fixată de un mecanism de închidere de tip „liner lock“.

**PL** Mocny składany nôž CAMU to numer jeden dla miłośników kamuflaża. Rękojeść ma piękny leśny kolor maskujący, 8,5 cm ostrze stabilizowane zamkniętym mechanizmem typu „liner lock“.



## Delphin RETRO

**EN** The RETRO is a small folding knife that can be used for simple food preparation while fishing, camping or mountaineering.

**SK** RETRO je malý zatvárací nôž, ktorý nájde svoje uplatnenie pri jednoduchých prípravách jedla na rybách, v kempe či na horách.

**HU** A RETRO egy kicsi, összecsukható kés, amely egyszerű ételkészítésre használható horgászatokon, kempingeken vagy túrákon.

**RO** RETRO este un briceag mic care își găsește aplicabilitatea la prepararea simplă a mâncării la pescuit, în camping sau în munți.

**PL** Może wyglądał dokładnie tak. RETRO to mały składany nôž, który znajduje zastosowanie podczas przygotowania ryby, na kempingu czy w górach.



## Delphin CAMPY

**EN** As the name already suggests the CAMPY knife is a great aid to have while camping, fishing or as a handy folding knife when in the woods for simple food preparation, etc. It is of an ideal size and offers a great grip.

**SK** Ako už jeho názov napovedá, CAMPY je skvelý pomocník pri kempovaní, na rybách, či ako príručný zatvárací nôž do lesa na jednoduchú prípravu jedla a podobne. Má ideálnu veľkosť a ponúka skvelý úchop.

**HU** Ahogy a neve is sugallja, a CAMPY összecsukható kés nagyszerű aszisztens a kempingezéshez, a horgászathoz, egyszerű ételkészítéshez és hasonlókhöz. Ideális mérete van és nagyon jó fogást kínál.

**RO** Așa cum o spune și numele lui, CAMPY este un ajutor excelent la campare, la pescuit sau ca un briceag la îndemână în pădure pentru prepararea hranei etc.

**PL** CAMPY jest doskonałą pomocą na wyjazd na kemping, na ryby, albo może posłużyć jako scyzoryk do lasu. Ma idealny rozmiar i doskonale trzyma się w dłoni.





## Delphin MONO

**EN** The simple and fully functional MONO filleting knife is a great tool for filleting fish or for cutting up food while at home.

**SK** Jednoduchý a plne funkčný filetovací nôž MONO je skvelý nástroj pri filetovaní rýb, alebo aj pri rezaní potravín v domácnosti.

**HU** Egy egyszerű és teljes funkcionalitású filéző kés a MONO mely kiváló eszköz a halak filézésére, vagy akár az otthoni ételek elkészítésére.

**RO** Cuțit de feliat simplu și complet funcțional MONO este un instrument excelent pentru feliatul peștilor și pentru tăierea alimentelor în gospodărie.

**PL** Wielofunkcyjny nôż do filetowania MONO to niezawodne narzędzie do filetowania ryby czy przygotowywania potraw w domu.

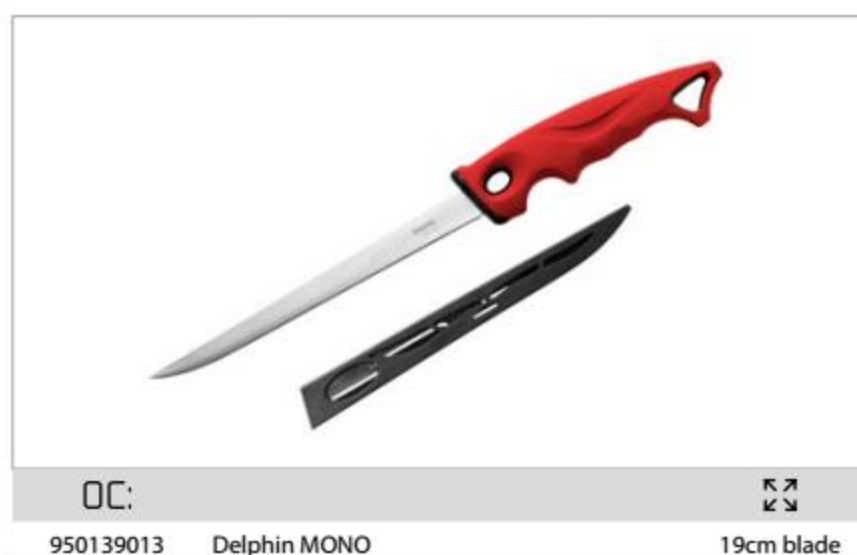

## Delphin ERGONO

**EN** The ERGONO knife has an incredibly pleasant and comfortable handle grip with special grips for the thumb and index finger.

**SK** ERGONO sa vyznačuje neuveriteľne príjemným a komfortným úchopom rukoväte s vybratím pre palec a ukazovák.

**HU** Az ERGONO-nak hihetetlenül kellemes és kényelmes fogást biztosít a hüvelykujj és mutatóujj helyén a kisedés.

**RO** ERGONO se remarcă printr-o apucare incredibil de plăcută și confortabilă cu sprijin pentru degetul mare și cel arătător.

**PL** ERGONO cechuje się niezwykle wygodnym uchwytem rękojeści z wgłębieniem na kciuk i palec wskazujący.



## Delphin YAPAN

**EN** YAPAN je najvyšším radom série filetovacích nožov Delphin. Je vyrobený z kvalitnej japonskej nehrdzavejúcej ocele 440C, ktorá sa dobre brúsi a skvelo drží ostrie.

**SK** YAPAN je najvyšším radom série filetovacích nožov Delphin. Je vyrobený z kvalitnej japonskej nehrdzavejúcej ocele 440C, ktorá sa dobre brúsi a skvelo drží ostrie.

**DE** A Delphin cég legjobb minőségű filéző kése a YAPAN. A kiváló minőségű 440C japán rozsdamentes acélból készült, mely jól élezhető és tartja az élet.

**RO** YAPAN este gama cea mai superioară a seriei de cuțite de feliat Delphin. Este fabricat din oțelul inoxidabil japonez de calitate 440C care se ascute bine și ține excelent ascuțișul.

**PL** YAPAN to klasowo najlepszy nôż do filetowania od marki Delphin. Wyprodukowany z japońskiej stali nierdzewnej 440C, którą łatwo naostrzyć i która nie ściera się szybko.





## Delphin B-MINI

**EN** The versatile B-MINI knife with a combo edge is a "real trooper" in every sense of the word. You can use it to cut, saw strip a cable or even open a beer.

**SK** Všestranný nůž B-MINI s kombinovaným ostrím je „pracant“ na slovo vzatý. Můžete s ním rezať, píliť, odblankujete kábel, alebo dokonca otvoríte pivo.

**HU** A sokoldalú B-MINI kombinált pengéjű kés, mely egy „munkás” kés. Tud vele vágni, fűrészelni, kábelt tisztítani vagy sört nyitni.

**RO** Cuțitul multilateral B-MINI cu lama combinată este o „sculă” propriu zisă. Îl putem folosi ca cuțit, ca ferăstrău la deblancarea cablurilor, chiar și la deschiderea berii.

**PL** Wszechstronny nóż B-MINI z kombinowanym ostrzem. Można nim ciąć, piłować (ponieważ w górnej części znajdują się ząbki), rozebrać kabel lub nawet otworzyć piwo.

## Delphin B-MAXI

**EN** The simple B-MAXI filleting knife with an extra flexible blade will make filleting a fish or cutting meat a breeze.

**SK** Jednoduchý „fileťák“ B-MAXI má extra ohybnú čepeľ, vďaka ktorej rýchlo nafiletujete rybu či spracujete mäso.

**HU** Egyszerű filéző kés B-MAXI extra flexi pengével, melynek segítségével gyorsan kifilézi a halat vagy elkészíti a húst.

**RO** Cuțitul „feliator” simplu B-MAXI are o lamă extra flexibilă datorită căreia veți felia rapid pește sau prelucrea rapid carnea.

**PL** Nóż do filetowania B-MAXI ma elastyczny uchwyt, dzięki któremu szybko mięso można szybko filetować lub przetworzyć mięso.

## Knife & Hook Sharpener

**EN** Its face is designed for sharpening knives and its groove/slot for sharpening hooks.

**SK** *Brúska na nože a háčiky Delphin:* Diamantová plocha brúsky je určená pre ostrenie noža a žliabok pre ostrenie háčika.

**HU** *Horog élező DELPHIN:* Az élező gyémántfelülete kés élesítésére, a horony pedig horgok élesítésére szolgál.

**RO** *Ascuțitor cuțite și cârlige DELPHIN:* Suprafața de diamant a polizorului este destinată pentru ascuțirea cuțitului iar jgheabul pentru ascuțirea cârligului.

**PL** *Ostrzałka do noży i haczyków Delphin:* Diamentowa powierzchnia pilnika służy do ostrzenia noża a rowek do ostrzenia haczyka.

## Delphin GRILLA

**EN** A grill (gridiron) designed especially for fish preparation. Put the fish between the two folding parts of the grill and put it over the fire.

**SK** Grilovací rošt určený najmä na prípravu rýb. Medzi dve rozzložiteľné časti roštu vložte rybu a grilujte.

**HU** Grillrács, főként halkészítésre. Tegye a halat a rács két szétnyitható része közé és a grillezzen.

**RO** Grătar destinat în special pentru prepararea peștelui. Între cele două părți desfăcute ale grătarului introduceți peștele și preparați.

**PL** Ruszt do grillowania przeznaczony do przygotowania ryby. Rybę należy umieścić pomiędzy dwie rozkładane części rusztu i można grillować.



OC:



950139005 Delphin B-MINI

9.5cm blade

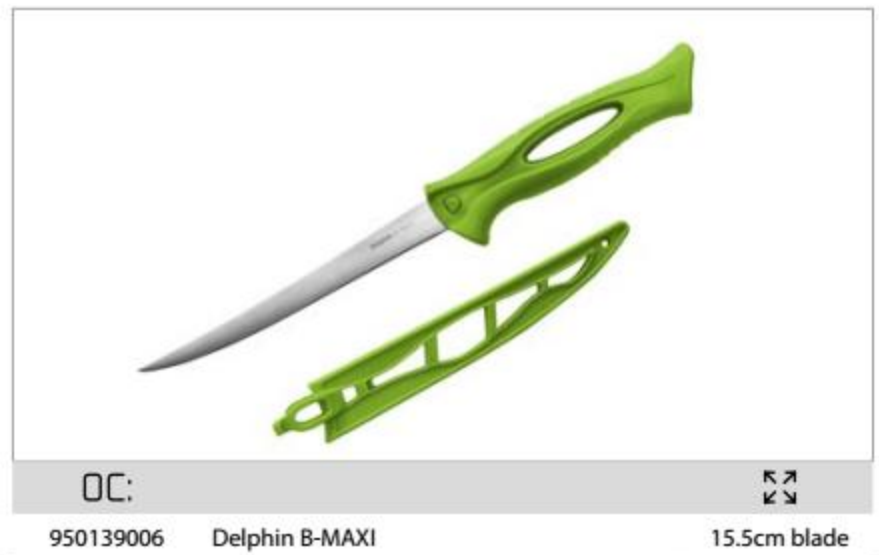

OC:



950139006 Delphin B-MAXI

15.5cm blade



OC:

950920085 Delphin Knife And Hook Sharpener

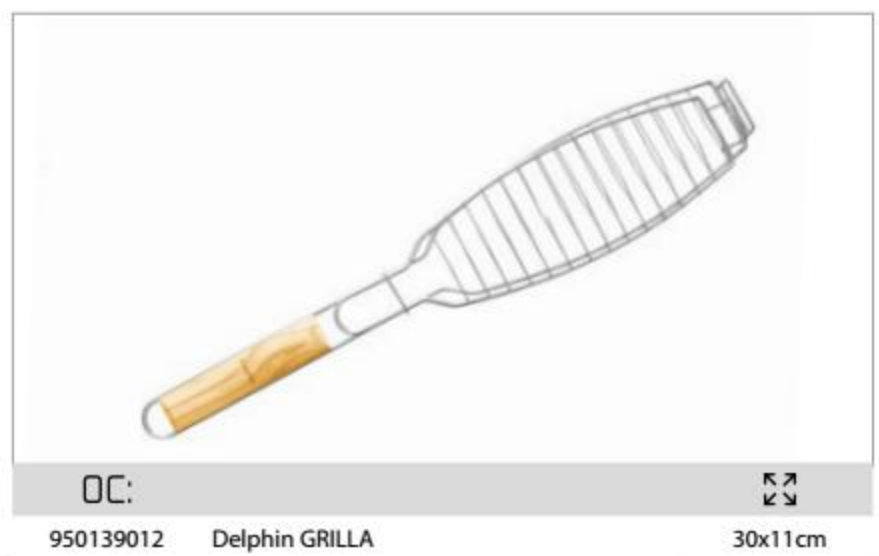

OC:



950139012 Delphin GRILLA

30x11cm



## Delphin Cup

**EN** Quality mug made from stainless steel with beautiful carp motive CARPATH and double wall construction.

**SK** Nerezový hrnček Delphin CARPATH: Kvalitný hrnček z nerezovej ocele s nádherným motívom kaprov CARPATH s dvojplášťovou konštrukciou stien.

**HU** Rozsdamentes bögre Delphin CARPATH: Kiváló minőségű rozsdamentes acélból készült duplafalú bögre, ponty sziluettekkel a CARPATH mintázatban.

**RO** Cană Delphin CARPATH din oțel inoxidabil: Cană calitativă din oțel inox cu motive de crap CARPATH cu construcția pereților cu manta dublă.

**PL** Kubek Delphin CARPATH: Wygodny w użyciu kubek wykonany ze stali nierdzewnej ze wzorem CARPATH.

## Delphin Hip Flask

**EN** Quality Hip Flask made from stainless steel with beautiful carp motive CARPATH.

**SK** Ploská Delphin CARPATH din oțel inoxidabil: Kvalitná ploskačka z nerezovej ocele s nádherným motívom kaprov CARPATH.

**HU** Rozsdamentes flaska Delphin CARPATH: Kiváló minőségű rozsdamentes flaska, ponty sziluettekkel a CARPATH mintázatban.

**RO** Ploscă Delphin CARPATH din oțel inoxidabil: Ploscă de calitate din oțel inoxidabil, cu motiv frumos de crap CARPATH.

**PL** Piersiówka Delphin CARPATH: Mała, wygodna w użyciu piersiówka wykonana ze stali nierdzewnej ze wzorem Carpath.

## Delphin CampWARE 3v1

**EN** Delphin CampWARE 3in1 is practical cookware set not only for fishermen, but also for all the adventurers, who spend a lot of time in nature and want to cook some good meals. They are made of high quality and lightweight material. And now there's nothing stopping you from going on an adventure into nature.

**SK** Sada riadov Delphin CampWARE 3v1 je praktický pomocník nielen pre rybárov, ale aj pre všetky dobrodružné povahy, ktoré trávia veľa času v prírode a chcú si niečo dobrého uvariť pod zub. Vyrobené sú z kvalitného a ľahkého materiálu. A teraz vám už nič nebráni, aby ste sa vybrali za dobrodružstvom do prírody.

**HU** A Delphin CampWARE 3v1 edény szett egy praktikus segítség nem csak a horgászoknak, de minden kalandozó személynek aki sok időt tölt a természetben és szeretne valami jót főzni magának. Minőségi könnyű anyagból készült. Most már semmi nem akadályozza, hogy a természetben tölthessen hosszabb időt.

**RO** Set de vase Delphin CampWARE 3in1 este un ajutor practic nu numai pentru pescari, dar și pentru toate caracterele aventuriere care petrec mult timp în natură și vor să își gătească ceva bun de mâncat. Sunt fabricate din material de calitate și ușor. Și acum nu vă mai împiedică nimic, pentru a vă duce în căutarea aventurii în natură.

**PL** Delphin CampWARE 3w1 to praktyczny zestaw naczyń nie tylko dla wędkarzy, ale także dla wszystkich poszukiwaczy przygód, którzy spędzają dużo czasu na łonie natury i chcą przygotować dobre posiłki. Wykonane z materiału lekkiego i o wysokiej jakości. Teraz już nic Cię nie powstrzyma przed wyruszeniem na przygodę na łono natury.



OC:

796100020

Delphin CARPATH Cup

300ml

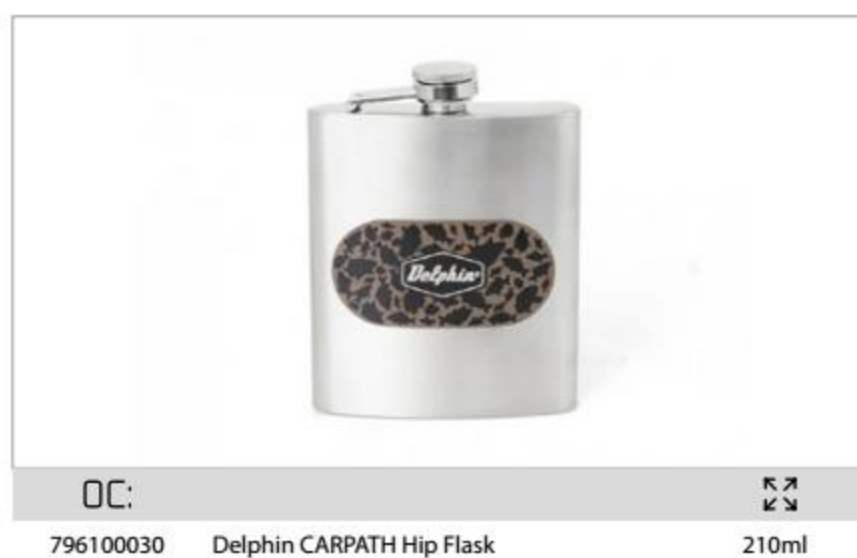

OC:

796100030

Delphin CARPATH Hip Flask

210ml

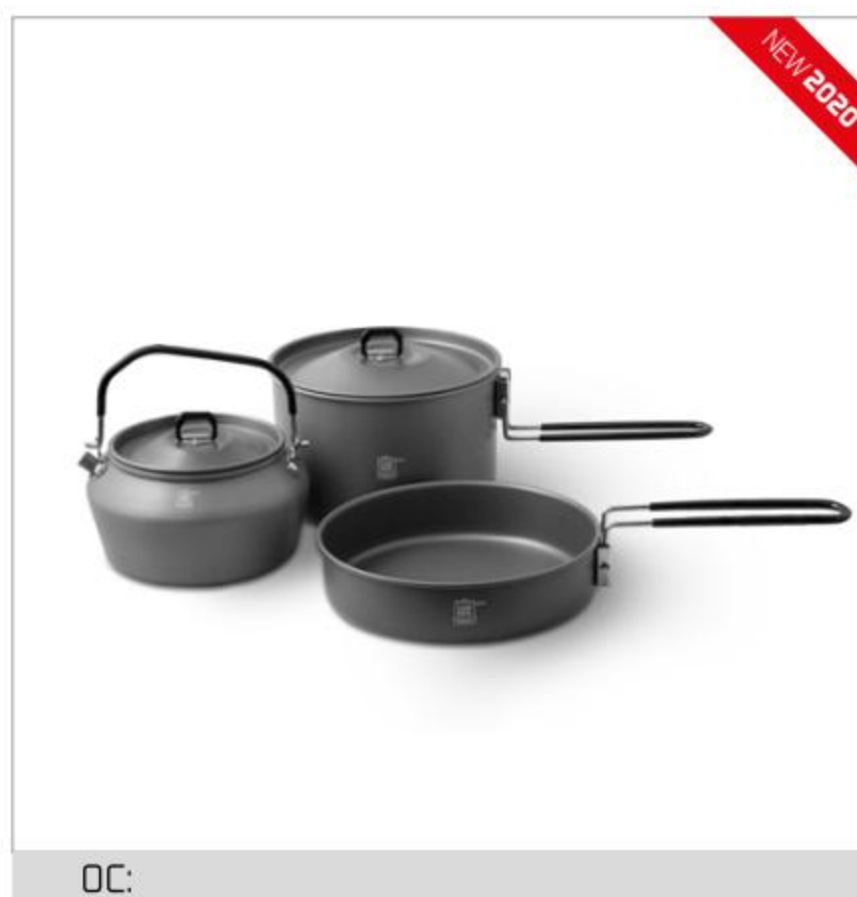

OC:

101000469

Delphin CampWARE 3v1



600 ml

181x175x49 mm



600 ml

152x147x96 mm

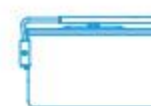

1500 ml

173x168x122 mm



Aroma EN  
Aróma SK  
Aroma HU  
Aromă RO  
Aromat PL



## ADDITIONAL ASSORTMENT

Doplňkový sortiment  
További választék  
Sortiment suplimentar  
Dodatkowy asortyment



## Rug | Carp



OC:



795000001 Delphin Rug CARP

60x40cm

## Rug | 3D Pike



OC:



795000102 Delphin Rug 3D PIKE

60x40cm

## Rug | 3D Carp



OC:



795000103 Delphin Rug 3D CARPS UNDERWATER

60x40cm

## Rug | 3D Carps



OC:



795000106 Delphin Rug 3D CARPS UNDERWATER

60x40cm

## Rug | 3D Perches



OC:



795000201 Delphin Rug Retro Carp

60x40cm

## Rug | Retro Pike



OC:



795000203 Delphin Rug Retro Pike

60x40cm

## Rug | Retro Carp



OC:



795000101 Delphin Rug 3D CARP

60x40cm

## Rug | Retro Catfish



OC:



795000204 Delphin Rug Retro Catfish

60x40cm



## Rug | AQUA



OC:



795000301 Delphin Rug AQUA

60x40cm

## Rug | MY BIVVY



OC:



795000308 Delphin Rug KEEBIZWLM

60x40cm

## Rug | HOME



OC:



795000302 Delphin Rug HOME

60x40cm

## Rug | KEEP CALM



OC:



795000303 Delphin Rug KEEP CALM

60x40cm

## Rug | 3D LOVU ZDAR



OC:



795000108 Delphin Rug 3D LOVU ZDAR

60x40cm

## Sticker SILVER | Carp

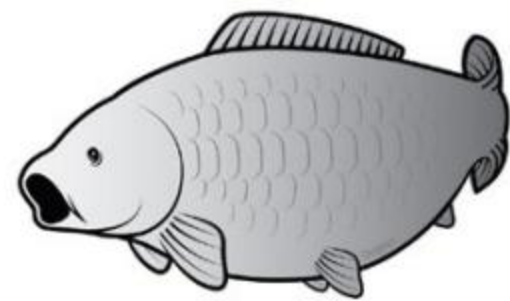

OC:



795010080 Delphin Sticker SILVER Carp

8x4,5cm

## Sticker SILVER | Catfish

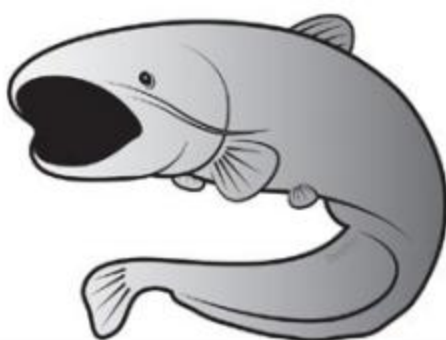

OC:



795010090 Delphin Sticker SILVER Catfish

7x5cm

## Sticker WORDS | Carp



OC:



795010135 Delphin Sticker WORDS Carp

10x4.6cm



## Sticker **WORDS | Catfish**



OC:



795010130 Delphin Sticker WORDS Catfish

9x5.5cm

## Sticker **BABY ON BOARD**



OC:



795010120 Delphin Sticker BABY on BOARD

10x8.7cm

## Sticker **NA PALUBE**



OC:



795010050 Kaprár na palube (SK text)

7x7cm

795010060 Rybár na palube (SK text)

7x7cm

## Sticker **Fishing**



OC:



795010020 Night fishing is not a crime (EN text)

7x7cm

795010030 Catch and release (SK text)

7x7cm

## Sticker **Fishing**



OC:



795010001 Black fisherman silhouette

7x7cm

## Sticker **CARPATH**



OC:



795010155 Delphin Sticker CARPATH!

9,5x7,5cm

## Sticker **GO FISHING!**



OC:



795010150 Delphin Sticker GO FISHING!

8x9cm

## Air Freshener **GO FISHING!**



OC:



795000900 Car Air Freshener

New car

8x9cm



795000901 Car Air Freshener

Sport fresh

8x9cm



795000902 Car Air Freshener

Vanilla

8x9cm

