



VÁSÁRLÓI KATALÓGUS
2022



Tartalomjegyzék

Orsók	6-93
Orsótechnológia	6-15, 75-76
Pergetőorsók.....	16-43
Nyeletőfékes orsók	44-51
Big Pit bojlis orsók	52-67
Tengeri pergetőorsók	68-74
Baitcaster orsók	77-86
Multiorsók	87-91
Pótdobok	92-93
Botok	94-195
Botépítési technológia	96-97
Pergető botok	98-135
Általános botok.....	136-137
Speciális pisztrángos botok	138-139
Harcás botok	142-145
Spicc- & bolognai botok	146-149
Bojlis botok	150-163
Feederbotok	164-169
Békéshalas botok.....	170-171
Teleszkópos botok	172-177
Tengeri botok	178-195
Aprócikkek	196-265
Fonott zsinórok	197-204
Monofil zsinórok	205-209
Wobblerek	210-218
Lágy plasztikcsalik	219-221
Tengeri kínálat	222-225
Szerelékanyagok / forgók	226-228
Horgok	229-232
Műanyag dobozok	233
Horgász szerszámok	234-235
Táskák	236-240
Merítőnyelek	241
Ernyők	241
Bojlis kínálat	242-257
Táskák / fotelek / ágyak	242-251
Merítők	252-254
Rod Podok.....	255-257
Ruházat	258-265

Betűrendes tárgymutató

A		Kapucnis pulóverek	244
Alumínium pótdobok	90-91	Karabinerek	227-228
B		Kulcskarikák	227
Baitcaster orsók	77-86	Kulcskarikanyitó fogó	35
Big Pit bojlis orsók	52-67	M	
Bojlis ágyak	249	Marénázó botok	140-141
Bojlis botok	142-151	Mentőruha	258
Bojlis kínálat	242-257	Merítőnyelek	241, 245
Bojlis orsók	52-67	Merítők	252-254, 316-317
Bojlis táskák	243-250	Mérőszalag	234
Botok	150-163	Monofil zsinórok	205-209
Bottáskák	239, 240	Multiorsók	87-91
Bottechnológia	96-97	N, NY	
Botvédők	241	Nagyhalas orsók	52-67
Botzsákok	239, 240, 245-248	Nyeletőfékes orsók	44-51
C, CS		O	
Célhalas zsinórok	208	Orsók	6-91
Csalisdobozok	233	Orsótáskák	236
Csizmák, bakancsok	258	Orsótechnológia	6-15, 75-76
Csomókötő szerszám „Sokkou“.....	233	P	
Csősál	165	Pergető botok	98-135
D		Pergető orsók	16-43
Drótelőkék	312, 313	Pisztrángos botok.....	138-139
E		Plasztikcsalik	219-221
Elektromos orsók	90-91	Pólóingek	263
Előkére kötött horgok	230, 232	Pontymatrac	248/251
Előkezsínórok	206, 208, 209	Pótdobok	92-93
Ernyők	241, 323	R	
EVA táskák	238	Rod Podok.....	255-257
F		Ruházat	258-265
Feederbotok	164-169	S, SZ	
Fluorkarbon zsinórok	206, 208-209	Sapkák	263-264, 323
Fogók	235, 314	Székek	250
Fonott zsinórok	197-204	T	
Forgókapcsok	226, 228, 338	Táskák	230, 232
G		Teleszkópos botok	172-177
Gázlónadrágok	258	Tengeri botok	178-195
Gummicsalik	219-221	Tengeri távdobó botok.....	194-195
H		Thermocsizmák	258
Harcás botok	142-145	Thermoruházat	258, 260
Horgász szerszámok	234-235	V, W	
Horgászbotok	94-195	Vödörök	238
Horgászorsók	16-93	Wobblerek	210-218
Horgok	229-232	ZS	
J		Zsinórok	197-209, 290
Jigfejek	212		
K			
Kabátok	260		

Speciális termékinálat tartalomjegyzéke



PROREX	266-325
Pergemfutó orsók.....	268-273
Baitcaster orsók	274-277
Botok	278-287
Zsinórok.....	290

Wobblerek	291-295
Vertikális csalik	295
Spinnerbaitek	296-299
Plasztikcsalik.....	300-303
Hibrid Swimbaitek	304-309

Aprócikkek.....	310-313
Fogók	314-315
Merítők	316-317
Sapka & pulóver	323
Táskák / csalis dobozok	318-325



N'ZON	326-350
Orsók	328-331
Botok	332-337
Aprócikkek.....	338-343

Merítők, haltartók	344-345
Táskák, botzsákok	346-350

ADVANTAGE ADVANTAGE CSALIK	351-355
--	----------------





Feel Alive.







Orsók 2022





DAIWA TECHNOLOGY

MAG SEALED®

Annak érdekében, hogy megakadályozzuk, hogy a rotor és az orsóház között víz és szennyeződések, sókristályok jussanak az orsóba, mágnesezhető olaj segítségével surlódásmentes tömitést fejlesztettünk ki, amelyen sem a víz, sem egyéb apró részecskék nem képesek áthatolni. Ennek eredménye az orsó mindig könnyed, sima futása.

MAG SEALED ORSÓHÁZ KONSTRUKCIÓ

A legtöbb esetben a zajos forgásért és a sima futás megszűnéséért az orsóba jutott sókristályok, vagy más szilárd részecskék tehetők felelőssé. Természetesen történhetnek „balesetek”, amelyek a szennyeződés bejutásához vezetnek. Ezekről a rendkívüli eseményektől eltekintve azonban a tekerés közben daráló hangot adó és rossz futású orsók aránya számottevően csökkent a MagSealed orsók esetében, ahogy a jobb oldali grafika mutatja.

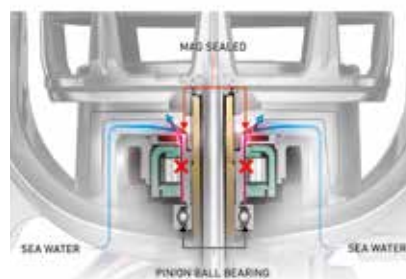

MAG SEALED ZSINÓRVEZETŐ GÖRGŐ

Minél könnyebben forog a zsinórvezető görgő, annál kisebb ellenállás keletkezik közte és a zsinór között. Amennyiben finom sókristályok, vagy épp homokszemek, szennyeződés kerül a görgő alá, az egyre jobban fékezi a forgást és drámaian megnő a súrlódás. A mi EXIST orsónk volt az első MagSealed zsinórvezetővel ellátott orsó. A mágneses MagSealed olaj tömíti a görgőt, ezzel megakadályozza, hogy víz és vele együtt só, homok, vagy más szennyeződés jusson a zsinórvezető görgőbe.

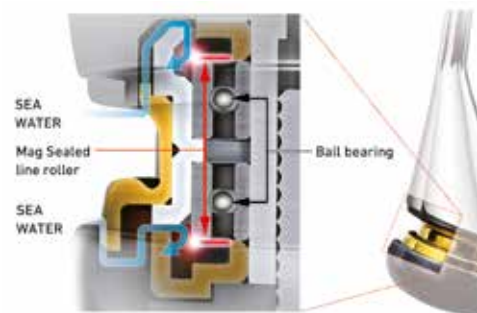

MAG SEALED GOLYÓSCSAPÁGY

A DAIWA technológia tovább formálja a horgászorsók piacát. Mérnökeink a MagSealed találmányt új szintre fejlesztették. Elsőként a tengelyt tömitettük vele, majd a zsinórvezető görgőt, most pedig a golyóscsapágyakat! A MagSealed új fejezetet nyitott a horgászorsók történetében. Célzott kutatási és fejlesztési erőfeszítéseinknek köszönhetően sikerült a MagSealed megoldást golyóscsapágyba is beépíteni. Az eredmény az orsók hosszabb élettartama és vajpuha futása hosszú-hosszú időn át. Ez egy forradalmi újítás!

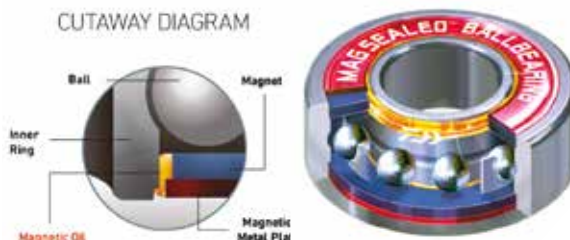



Néhány új technológiai fejlesztés

CROSS WRAP®



Precízen rakja a dobra a zsinórt, és jelentősen csökkenti a dobáskor előforduló gubancképződés esélyét. A dobástáv jelentősen megnőtt.

Varratmentes AIRBAIL® felkapókar



Exist LT

Az új, varratmentes AIRBAIL design optimalizálja a zsinór ráfutását a zsinórvezető görgőre úgy, hogy a felkapókar eközben kompaktabb és könnyebb lett.



Új zsinórbeakasztó

Ez a zsinórbeakasztó kilp mindenféle zsinórhoz megfelel, mindegy, hogy milyen vastagságúak. Speciális konstrukciójuk a már eredetileg is roppant könnyű LT-dobok tömegét is tovább csökkentik.



2 golyóscsapágyas zsinórvezető görgő

Mivel a zsinórvezető görgőre ható erőhatások iránya folyamatosan változik, két pontos csapágyazást igényel - az Exist LT-ben 2 golyóscsapágy van a zsinórvezető görgőben.



Exist LT

ZAION® AIRROTOR®

Csökkenti a rotor indulási ellenállását és optimális érzékenységet nyújt - mindezt csökkentett súllyal és extrém erős kivitelben.



Exist LT

HI-GRIP hajtókargomb

A legújabb T-alakú hajtókargomb extrém könnyű, és a Hi-Grip anyagnak köszönhetően szokatlanul csúszásmentes, még nedves kézzel fogva is.

A DAIWA orsótechnológia alapjai

AIR ROTOR®

A mágneses olajtömítés nem csak a víz orsóba jutását akadályozza meg, hanem javítja az orsó sima futását, fokozza „érzékenységét” is. Az emberek az az érzése, hogy közvetlenebb a kontaktusa a műcsalival, könnyebben érzékeli a finom kapásokat is és élvezetesebb a fárasztás minden pillanata. Pont emiatt fejlesztettük ki az „Air Rotor” is. Először is egyenletesen eloszlatuk a hatalmas erőhatást, ami a zsinóron érkeve a zsinórvezető görgőn át a rotorra hat, így sokkal kisebb terhelés éri a rotor egyes részeit. Másodsor: ez a rotor 15%-kal könnyebb, mint az azonos anyagból készített szokványos alakú rotorok - egyben csökkenti a vibrációt és javítja a forgási egyensúlyt nagyon mélyen lévő súlypontja révén.

Terheléspróba, összehasonlítás



Air Rotor



Szokványos rotor



Azonos terhelés hatására egy szokványos rotor jobban elhajlik, mint egy Air Rotor, mert az utóbbinál az erőhatások egyenletesen oszlanak el, nem úgy, mint a hagyományos rotorforma esetén.

ZAION®

A Zaiion az orsógyártás számára kiváló alapanyag orsóházak és rotorok készítéséhez. Ha valaki egy Zaiionból készült orsót a kezébe fog, rögtön felismeri legkomolyabb előnyét: a csekély súlyt. A Zaiion egyfajta speciális, nagy sűrűségű karbonszálal anyag, melyet hatalmas terhelés elviselésére és hosszú élettartamra szánnak, mindemellett pedig nagyon könnyű. Rendkívül precíz rotort és orsóházat lehet Zaiionból készíteni, ami a hajtóművet tartósan stabilan fogja és védi.

A Zaiion erőssége a magnéziuméhoz hasonló, kétszer olyan erős és 20%-kal könnyebb, mint a nylon/ABS, a súlya 50%-a az alumíniumnak.



ZAION V

Az új Zaiion V alapanyag a DAIWA japán mérnökeinek fejlesztése. Összehasonlítva a meglévő Zaiion anyaggal, az új változat jelentősen egyszerűbben alkalmazható az orsók gyártási folyamatában. Így ennek felhasználása lehetségessé válik a kedvezőbb árfekvésű orsócsaládokban is.

Az új Zaiion V magas karbontartalmának és egy újfajta kötőanyagának köszönhetően jelentősen könnyebb és ellenállóbb, mint az eddig használt DS5 alapanyag.

AIRBALL®



Az AirBall felkapókar belül üreges, emiatt rendkívül könnyű, roppant erős és nehezen hajlik. Speciális, a zsinórvezető felé haladva megvastagodó kialakítása megakadályozza a pergetőknek korábban sok bosszúságot okozó gubancok képződését a felkapókar tövénél.



A Twist Buster megoldás minimumra csökkenti a zsinór csavarodását felcsévéléskor.

Ezzel a hatékony megoldással a csavarodás egyik fő oka jórészt kiküszöbölhető. A Twist Buster 2-nek köszönhetően a zsinór és a zsinórvezető görgő közti surlódást is jelentősen mérsékeltek.

AIRMETAL®



Egy magnéziumházas és -rotoros orsó egy normál alumínium orsóhoz képest tetemes súlyelőnnyel bír, sokkal könnyebb. A mi Air Metal technológiánkban a magnéziumot úgy dolgozzuk fel, hogy az később ne rozsdásodhasson. Kezeletlenül rozsdásodna, ha sós vízzel kerülne érintkezésbe. Nem úgy az Air Metal. Így hát egy DAIWA Air Metal orsóval nyugodtan élvezhetik a tengeri horgászat örömeit is!

HardBodyz®
Light & Rigid Metal Construction



Megvan az ideális fémötvetünk, a maximális precizitású megmunkálási technológiánk, a tudásbázisunk és az évtizedes tapasztalatunk ahhoz, hogy rendkívül precíz, tartós és nagyon könnyű fémorsókat gyártunk.

Ezt a technológiát HardBody-Z Concept-nek hívjuk. Minden előnyös műszaki tartalom mellett, melyek egyértelműek, van egy további jelentős és nem lebecsülendő plusz pont is, ezek az orsók a minőségi műanyag orsók árfekvéséhez képest alig valamivel drágábbak és korábbi saját csúcs-orsóinkhoz viszonyítva is kimondottan kedvező az árak.

DIGIGEAR®



Gépi megmunkálású, digitális fejlesztésű hajtómű a legnagyobb terhelésre. A hajtómű a hajtókar erejét közvetlenül adja át a rotornak, nyugodtan, simán és a legnagyobb hatékonysággal.

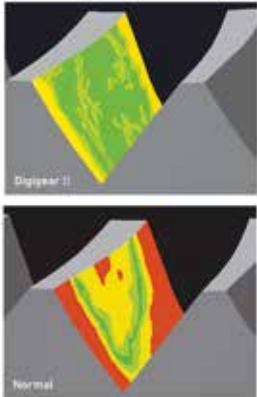

DAIWA mérnökeink a hajtómű készítés esztergálási technológiáját a Digi Gear II-ben a perfekció szintjére emelték. A fogaskerekek fogainak alakja és felülete teszi lehetővé a hihetetlenül sima futású, elhanyagolhatóan kis ellenállást kifejtő és rendkívül tartós hajtóművek építését.



ABS®

ANTI-BACKLASH SYSTEM



Szuper megoldás, ami hosszabb dobásokat tesz lehetővé és lényegesen kevésbé gubancolódik vele a zsinór a dobások alkalmával. A DAIWA orsók ABS dobjának magja vastag, a szokásos kialakítású dobokkal ellentétben a dob pereme felé kúposan kiszélesített. Az ilyen konstrukció hatására a zsinór szabályos, nagy ívekben, egyenletesen fekszik fel rajta. Ez csökkenti a zsinórcsavarodás kockázatát és egy további lényeges szempont, hogy hosszabbat lehet vele dobni, ami nem elhanyagolható előny.

U.T. Drag®



Az Ultimate Tournament Drag fékrendszer impregnált féktárcsákat tartalmaz, melyek kb. 30-szor tartósabbak, mint a normál féklamellák. A szokásos fékrendszerekhez képest az effektív fékerőt sikerült jelentősen megnövelni. További előny a csökkentett indulási ellenállás, a fék a beállított fékerő elérésekor azonnal működésbe lép, folyamatosan és egyenletesen dolgozik.

ATD™



Az ATD az UTD fékrendszer továbbfejlesztett változata.

Az ATD féket a fékbeállítások közti még finomabb átmenet jellemzi, ezáltal nagyon vékony zsinórok használatával kiemelkedő a teljesítménye. Az UTD fékkel ellentétben már a féken beállított húzóerő elérése előtt extrém finoman elkezd engedni a zsinórt a dobrol, majd a küzdő hal kirohanásait a beállított fékerő elérésekor az elvégzett beállításnak megfelelően fékezi meg.

SILENT OSCILLATION®



A dobemelő rendszer fogaskerekeinek speciális csapágyazása és vezetése által jelentősen javítottunk a hajtómű finom járásán a hasonló rendszerű szokásos hajtásokhoz képest.

INFINITE®

ANTI-REVERSE



INFINITE visszaforgás-gátló rendszer

A végtelenített visszaforgás-gátló sok más orsó gyenge pontja - míg az INFINITE rendszerrel készülő DAIWA orsók megbízható eleme. A legkitűnőbb, precízen illeszkedő acélalkatrészek felhasználásával készül.

CRBB®



A CRBB a „Corrosion Resistant Ball Bearings” rövidítése és korrózióálló golyóscsapágyat takar, a gyakorlatban sósvíz-álló, rozsdamentes csapágyakat jelent. A CRBB csapágyak 12-szer tovább állnak ellen a rozsdának, mint a hagyományos csapágyak.



A DAIWA folyamatosan azért fejleszt, hogy valóra váltsa a horgászok álmait: könnyű és egyszerűen használható orsók készítése a cél, amelyek horgászat közben tökéletes összhangban van velünk, mintha csak a saját kezünk volna. Olyan orsókat gyártunk, amelyek mindeközben elég erősek ahhoz, hogy ellenálljanak a legkeményebb körülményeknek és megfeleljenek a legmagasabb elvárásoknak. Az említett jellemzők ellentmondásosak, de valójában csak rendkívül nehéz őket egyensúlyba hozni. Egyesítésük eredménye a LIGHT & TOUGH koncepció. Büszkén mutatjuk most be ezt az új orsógyártási technológiát.

LT LIGHT TOUGH

Az új LT technológiával a DAIWA a megszokotthoz képest csökkentett méretezést vezet be a peremfutó orsóinál. Ezek az orsók erősebbek, mint a korábbiak voltak. A kompakt orsóházba erősebb DIGIGEAR hajtás kerül, így jön létre az erő és kis tömeg tökéletes kombinációja. Vegyen kézbe egy ilyen orsót és győződjön meg róla személyesen!

LT LIGHT TOUGH

Ahhoz, hogy orsóinkat könnyebbé, kompaktabbá és ezzel egyidejűleg erősebbé is tegyük, 6 kihívásnak kellett megfelelnünk. Ezek az LT (Light & Tough) orsóépítő koncepció alapjai.

1. kihívás: méretcsökkentés

KOMPAKT FELÉPÍTÉS

A DAIWA mérnökei megszabadították az orsókat a felesleges súlytól, de nem kötöttek kompromisszumot tartósság és erő tekintetében - a zsinórkapacitás is változatlan maradt. Az LT orsókat újragondolt, átméretezett orsóház-design az erősebb hajtással az általunk valaha gyártott legkönnyebb és legerősebb peremfutó orsóivá teszi.

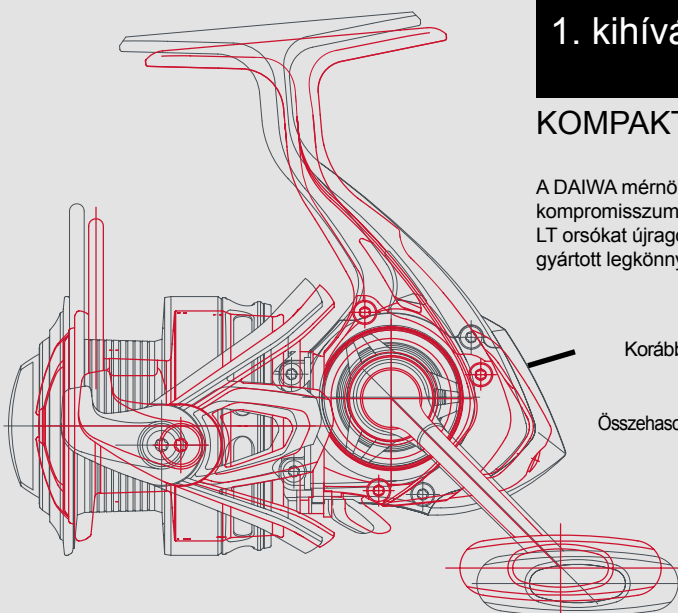

Korábbi orsóház mérete

Összehasonlítva a forgalomban lévő modellel:

Ballistic LT 2500D: 180g
Ballistic EX2500: 245g

KOMPAKT ERŐS KÖNNYŰ ROBOSZTUS

2. kihívás: könnyebb és erősebb orsózás

ZAION & DS5

A ZAION és a DS5 extrém erős, ellenálló karbon-kompozit anyagok, a DAIWA technológia fejlesztésének eredményei. A karbonszálak kompozit anyagok az orsógyártásban általában használt kompozit anyagokhoz képest lényegesen könnyebbek, mégis erősebbek. Mivel ezek az alapanyagok nem rozsdásodnak, használatuk optimális tengeri horgászati számára is. Könnyű, erős és extrém tartós - ideális orsógyártáshoz.

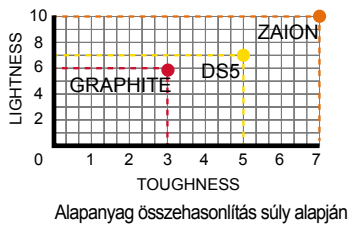
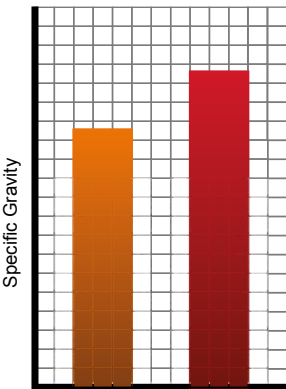
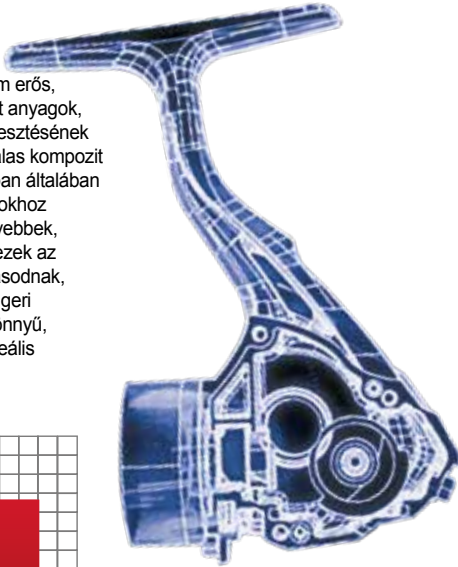

3. kihívás: erősebb hajtómű

A TOUGH DIGIGEAR hajtás

Orsókonstruktőr mérnökeink sokat dolgoztak azon, hogy a DIGIGEAR hajtást minden eddiginél erősebbé tegyék. Minden apró részletet görcső alá vettek:



A hajtókerék méretét, a fogaskerék fogainak erősségét, szögét és méretét. Minden egyes részletet ellenőrizték, és alaposan tesztelték a legapróbb részletekbe menő változtatásokat is. Az eredmény egy eddig soha nem tapasztalt erejű DIGIGEAR hajtómű lett.



4. kihívás: nagyobb teljesítményű fék

Az ATD fék



Egy sor fejlesztést hajtottunk végre a fékrendszeren: a dob belső csapágyazását, a tengelykonstrukciót és a fékállító gomb felületét is úgy optimalizáltuk, hogy ezáltal az ATD fék még erősebb legyen. Az LT orsók így megnövelt fékerejű orsókká váltak, mindeközben pedig súlyban és méretben is kisebbek lettek.



5. kihívás: könnyebb dobok

ALUMÍNIUM AIR SPOOL DOBOK

A dob-design, a méret és az anyagereőség teljes elemzését követően a dob tömegének jelentős csökkentését céloztuk meg, és sikerült egy extrém könnyű dobkonstrukciót alkotnunk. Ez az új dob ráadásul jóval könnyebb, mint a jelenlegi ABS műanyagból készített AIR SPOOL dobjaink, és tovább optimalizálja az orsók kiegyensúlyozott futását.



Összehasonlítva a forgalomban lévő modellel:

Ballistic LT 2500D: 25g
Luvias 2510PE-H: 36g



6. kihívás: könnyebb hajtókarok

Az LT hajtókarok

A hajtókarok design-ját a szükséges stabilitás és erőátvitel igényeinek szem előtt tartásával dolgoztuk át. Az így kialakított új design szintén hozzájárul az orsók súlycsökkenéséhez.



Összehasonlítva a forgalomban lévő modellel: Ballistic LT2500D: 11.6g Luvias 2500: 17g

Modell jelölések

LT 2500 **D** - **C** **XH** Felirat a dobon

A dob fajtája

2500D Mély dob (jelölése D=Deep)
2500 Standard dob, félsekély (nincs külön jelölése)
2500S Sekély dob (jelölése S=Shallow)

„Compact“ speciális modell

2500C Compact Body (kis orsóház - nagy dob), C betűvel jelölve

Áttétel

2500P Nagy erejű áttétel 4.9:1,
2500 standard áttételek 5.0:1-től 5.4:1-ig,
2500H magas áttételek 5.5:1-től 5.9:1-ig,
2500XH nagy sebességű áttételek 6.0:1 és felette.

Néhány példa

LT 3000 D - C XH
 3000-es méret mélyebb dobbal, kompakt házzal, magas, legalább 6.0:1 áttétellel

LT 1000
 1000-es méret félsekély standard dobbal és átalános, 5.0 és 5.4:1 közötti áttétellel

LT 2000 H
 2000-es méret félsekély dobbal és 5.5 és 5.9:1 közötti áttétellel

Modell jelölések

Méret	Dob	m/mm monofi	m/mm fonott	PE
LT1000	LT1000D	150m / 0.20mm	~300m / ~0.06mm	PE 0.6
	LT1000	150m / 0.14mm	~200m / ~0.05mm	PE 0.4
	LT1000S	100m / 0.12mm	~200m / ~0.04mm	PE 0.3
LT2000	LT2000D	150m / 0.23mm	~300m / ~0.08mm	PE 0.8
	LT2000	150m / 0.16mm	~200m / ~0.06mm	PE 0.6
	LT2000S	150m / 0.14mm	~200m / ~0.04mm	PE 0.3
LT2500	LT2500D	150m / 0.28mm	~300m / ~0.14mm	PE 1.2
	LT2500	150m / 0.20mm	~200m / ~0.08mm	PE 0.8
	LT2500S	150m / 0.16mm	~200m / ~0.06mm	PE 0.6
LT3000	LT3000D	150m / 0.33mm	~300m / ~0.16mm	PE 1.5
	LT3000	150m / 0.23mm	~200m / ~0.13mm	PE 1.0
	LT3000S	150m / 0.20mm	~200m / ~0.08mm	PE 0.8
LT4000	LT4000D	150m / 0.37mm	~300m / ~0.20mm	PE 2.0
	LT4000	150m / 0.28mm	~200m / ~0.16mm	PE 1.5
	LT4000S	150m / 0.23mm	~200m / ~0.13mm	PE 1.0
LT5000	LT5000D	150m / 0.40mm	~300m / ~0.22mm	PE 2.5
	LT5000	150m / 0.37mm	~300m / ~0.20mm	PE 2.0
	LT5000S	150m / 0.28mm	~200m / ~0.16mm	PE 1.5
LT6000	LT6000D	150m / 0.43mm	~300m / ~0.26mm	PE 3.0
	LT6000	150m / 0.40mm	~300m / ~0.22mm	PE 2.5
	LT6000S	150m / 0.37mm	~300m / ~0.20mm	PE 2.0

Nem csak az LT koncepciót, a MAGSEALED tömítést, a TOUGH DIGIGEAR hajtóművet, az AIRBAIL felkapókart, az AIR METAL és ZAION anyagokat fejlesztettük ki, hanem a MONOCOQUE orsóházat is.





A MONOCOQUE BODY konstrukció

Könnyű és erős, mint egy Forma 1-es versenyautó. A MONOCOQUE Body technológiának köszönhetően erősebb és könnyebb.

A peremfutó orsók készítésének történetében eddig az volt az elfogadott, hogy az orsóház két részből állt: az orsótestből és a Body Cover-nek nevezett oldalsó zárólemezből. Amikor azonban 2016-ban megjelent a MONOCOQUE konstrukciónk, az eddig megszokott építési sen megváltozott. A MONOCOQUE struktúra merevíti és szilárdítja az orsóházat, miközben egyszerre helytakarékos és igen kompakt is. Ez a megoldás feleslegessé teszi, hogy csavarokkal kelljen rögzíteni az oldalsó takarólemezt, és az ezáltal megtakarított helyet kihasználva nagyobb méretű hajtókerek beépítésére nyílik lehetőség. Ezzel az építési móddal az orsóház akkora hajtókereket képes befogadni, melynek felülete az orsóttest oldalának körülbelül 85%-át teszi ki. Másként fogalmazva azonos orsóház méret mellett lényegesen nagyobb, és ezzel együtt erősebb hajtókereket alkalmazunk az orsókban.

MONOCOQUE BODY orsóházzal készülnek a következő orsóink:
CERTATE LT, AIRITY LT, LUVIAS AIRITY LT és az BALLISTIC MQ LT.

Az LT orsók kivitele



	LUVIAS AIRITY LT	CERTATE LT	AIRITY LT	BALLISTIC MQ LT	BALLISTIC EX LT	BALLISTIC LT	LEXA E LT
LT (Light & Tough)	●	●	●	●	●	●	●
AIR METAL® orsóház	●						
ZAION-V® orsóház				●			
ZAION® orsóház			●		●	●	
Alumínium orsóház		●					●
DS5 orsóház							
MONOCOQUE® ház	●	●	●	●			
MAGSEALED® ház	●	●	●	●	●	●	●
MAGSEALED® golyóscsapagy		●	●				
MAGSEALED® zsinórvezető görgő	●	●					
CRBB® golyóscsapagy	●	●	●	●	●	●	●
AIR Rotor®	●	●	●	●	●	●	●
Zaion® AIR Rotor®		●			●	●	
Varratmentes AIR BAIL® felkapókar	●	●					
AIR BAIL® felkapókar			●	●	●	●	●
ATDTM fékrendszer	●	●	●	●	●	●	●
Infinite Anti-Reverse® visszaforgásgátló	●	●	●	●	●	●	●
CNC esztergált TOUGH DIGIGEAR® hajtómű	●	●	●		●	●	
TOUGH DIGIGEAR® hajtómű				●			●
Gépi esztergált alumínium hajtókar	●	●	●	●	●	●	●
Cross Wrap® zsinórfektetés	●	●	●	●	●	●	●
Alumínium Air dob	●	●	●	●	●	●	●
Silent Oscillation® dobemelés	●	●	●	●	●	●	●
High Grip hajtókargomb	●	●	●	●	●	●	●
Twist Buster® II zsinórvezető görgő	●	●	●	●	●	●	●
2 gyapágyas zsinórvezető - Twist Buster® II		●					
Új alakú zsinórakasztó	●	●	●	●	●	●	●
Made in Japan	●	●					

Az LT orsók kivitele



	N'ZON PLUS LT	N'ZON LT	PROREX LT	PROREX-X LT
LT (Light & Tough)	●	●	●	●
ZAION® orsóház			●	
Alumínium orsóház	●			
DS5 orsóház				
CRBB® golyóscsapagy			●	
AIR Rotor®	●	●	●	●
AIR BAIL® felkapókar	●		●	
QD® fékrendszer	●			
ATDTM fékrendszer		●	●	●
Infinite Anti-Reverse® visszaforgásgátló	●	●	●	●
CNC esztergált TOUGH DIGIGEAR® hajtómű			●	
TOUGH DIGIGEAR® hajtómű	●	●		●
Gépi megmunkálású alumínium hajtókar			●	●
One-Touch lehajtható hajtókar	●	●		
Cross Wrap® zsinórfektetés	●	●	●	●
Alumínium Air dob	●	●	●	●
Silent Oscillation® dobemelés	●	●	●	●
Twist Buster® II zsinórvezető görgő	●	●	●	●
Új alakú zsinórakasztó	●	●	●	●



CALDIA LT

FREAMS LT

EXCELER LT

FUEGO LT

LEGALIS LT

REGAL LT

NINJA LT

CROSSFIRE LT

●	●	●	●	●	●	●	●
●		●	●	●			
	●				●		
●	●		●				
●							
●	●				●		●
●		●	●	●			
●	●	●	●	●	●	●	●
●	●	●	●	●	●	●	●
●	●	●	●	●	●	●	●
●	●	●	●	●	●	●	●
●	●	●	●	●	●	●	●
●	●	●	●	●	●	●	●
●	●	●	●	●	●	●	●
●	●	●	●	●	●	●	●
●	●	●	●	●	●	●	●
●	●	●	●	●	●	●	●
●	●	●	●	●	●	●	●
●	●	●	●	●	●	●	●
●	●	●	●	●	●	●	●
●	●	●	●	●	●	●	●
●	●	●	●	●	●	●	●
●	●	●	●	●	●	●	●

LT nyeletőfékes orsók kivitele



GS BR LT

EMCAST BR LT

BLACK WIDOW BR LT

LT (Light & Tough)	●	●	●
Nyeletőfék rendszer	●	●	●
ZAION® orsóház			
DS5 orsóház			
CRBB® gyolyóscsapágy			
AIR Rotor®	●		
AIR BAIL® felkapókar			
ATDTM fékrendszer	●	●	●
Infinite Anti-Reverse® visszaforgásgátló	●	●	●
CNC megmunkált TOUGH DIGIGEAR® hajtómű			
TOUGH DIGIGEAR® hajtómű	●	●	●
CNC megmunkált alumínium hajtókar		●	●
One-Touch lehajtható hajtókar	●		
Cross Wrap® zsinórfektetés	●	●	●
Alumínium Air dob	●	●	●
Silent Oscillation® dobemelő rendszer	●	●	●
Twist Buster® II zsinórvezető görgő	●	●	●
Fa hajtókargomb	●		



LUVIAS AIRITY



THE LIGHTEST REEL IN DAIWA HISTORY



LUVIAS AIRITY LT

NEW LT LIGHT TOUGH

Pergető orsók

Luvias Airity LT - a valaha készült legkönnyebb DAIWA peremfutó pergetőorsó. Ez az orsó egy új szintet képvisel az erő, a súly és a megbízhatóság tekintetében. Magnézium vázzal és MQ orsóházzal szerelve.

Az új Luvias Airity LT orsót az extrém könnyű súlya és a felhasznált alkotóelemei teszik igazán megnyerővé. A 2500-as méret hihetetlenül könnyű, mindössze 170 gramm, és így még a DAIWA zászlóshajó orsójánál, az Exist LT-nél is lényegesen könnyebb - a legkönnyebb 2500-as méretű orsó, amely valaha készült az LT termékcsaládban! A 100%-ban Japánban gyártott új Luvias Airity a DAIWA összes technikai vívmányával fel van szerelve. A félsékely dobok vékony fonott zsinórok használatára készültek. DAIWA által tervezett igazi mestermű technika és a megjelenés tekintetében is!

Megjegyzés:

A két kisebb FC modell, az 1000S-P és a 2000S-P nem rendelkezik MagSealed zsinórvezető görgővel.

Fékerő: 1000/2000: 5kg,
2500-4000: 10kg



Műszaki kivitel

LT LIGHT TOUGH

MQ

ATD

ZAION
AIR ROTOR

MAGSEALED

AIRBAIL

SILENT OSCILLATION

DIGIGEAR

- ▶ LT (Light & Tough)
- ▶ AIR METAL® MQ® Monocoque magnézium orsóház
- ▶ MAGSEALED® orsóház konstrukció
- ▶ 11 „CRBB” golyóscsapágy
- ▶ ZAION® AIR ROTOR®
- ▶ CNC esztergált extra super duralumínium TOUGH DIGIGEAR®
- ▶ ATD™ fékrendszer
- ▶ Állandóan működő Infinite Anti-Reverse® visszaforgásgátló
- ▶ Cross Wrap® keresztirányú zsinórfektetés
- ▶ CNC esztergált alumínium távdobó dob
- ▶ CNC esztergált alumínium hajtókar
- ▶ Hi-Grip hajtókargomb
- ▶ AIR BAIL® felkapókar
- ▶ MAGSEALED® zsinórvezető görgő
- ▶ Made in Japan

Termékkód	modell	csapágy	áttétel	m/omm	behúzás	súly		
10010-100	FC 1000S-P	11	4.9:1	200/0.05	61cm	150g		
10010-200	FC 2000S-P	11	4.9:1	200/0.06	64cm	150g		
10010-250	2500	11	5.2:1	200/0.10	73cm	170g		
10010-255	2500-XH	11	6.2:1	200/0.10	87cm	170g		
10010-300	3000	11	5.2:1	200/0.13	77cm	190g		
10010-305	3000-XH	11	6.2:1	200/0.13	93cm	190g		
10010-400	4000-C	11	5.2:1	200/0.18	82cm	200g		

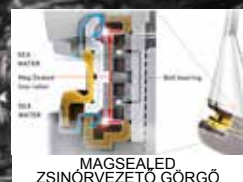

CERTATE LT

LT LIGHT TOUGH

Pergető orsók

Csúcsorsó pergetőspecialistáknak, Monocoque házzal

A Certate név egyet jelent a megbízhatósággal, a legmagasabb színvonalú mérnöki teljesítménnyel újabb fejezetet nyitunk az orsótechnológiában.

Működésében tovább finomítottuk és még teherbíróbbá tettük a Certate LT 2019-et - Made in Japan. Immár az innovatív Light & Tough technológiával.



Fékerő: 2500/3000: 10kg,
4000/5000: 12kg

CERTATE LT 19' - TECHNOLÓGIAI KÜLÖNLEGESSÉG

LT „Light & Tough“ koncepció

A 19' Certate sorozatban tovább folytatódik a minimalizmus elve, a fő hangsúly a részleteken van. Az LT technológiával készülő orsó magasabb fokú érzékenység mellett még erősebb, ezt eddig így csak az Exist LT tudta - immár a Certate LT is csatlakozik hozzá. Az orsókompakt formája megnövelt méretű Tough DigiGear hajtást rejt, melynek futása még finomabb és tartósabb.

Monocoque orsókompakt

A Certate LT egyik különlegessége a Monocoque orsókompakt, mely rendkívül terhelhető és ellenálló: gond nélkül bírja a legnagyobb igénybevételt és terhelést. Igazi mérföldkő az orsógyártásban.

Ez az erősebb, egyrészes orsókompakt felépítés kompaktabb, és külső méreteit tekintve kisebb, azonban belsejében nagyobb hely jut a hajtás számára, mint a hagyományos felépítésű peremfutó orsókban. A csavarok és foglalatok hiánya miatt nyert extra belső térben egy jóval nagyobb, az orsókompakt felületének mintegy 85%-át kitevő oldalfelületű hajtókerekek elhelyezésére van lehetőség.

MagSealed technológia

Ez az új technológiából átvett, egyedi tömítési technológia biztosítja a tartósan sima futást, súrlódási ellenállás nélkül. Az orsó puha futása egyedülálló, az elődmodellhez képest az indulási ellenállása mintegy 15%-kal csökkent. A DAIWA a MagSealed módszer alkalmazásával a sós víz és a szennyező részecskék orsókompaktba jutásának is gátat szabott a tengely mentén.

Tough DigiGear hajtás

A Certate LT orsókompaktban a megújult Tough DigiGear hajtás dolgozik – ami a DigiGear II hajtómű továbbfejlesztésének eredménye.

A legfrissebb CAD technológiák alkalmazásával, a hajtókerekek fejlesztése során szimulálták az arra ható tervezhető, és különösen a váratlan erőhatásokat, majd az információk alapján több lényeges ponton optimalizálták a hajtókereket. Az extrém erős és terhelhető, hidegen kovácsolt dura-alumínium kereket ultraprecíz CNC-berendezések esztergálják, ez is hozzájárul a rendkívüli teherbíráshoz.

Futása szinte hangtalan, egy eddig nem ismert szintű érzékenységet ad, a csali legkisebb mozdulatait az orsó hajtókarját fogva is érzékeljük. A három említett tényező pozitív hatásai egyesülnek az új Tough DigiGear hajtásban, ez eddig elérhetetlennek tűnt, az eredmény az egyedülállóan finom futás.

KOMPAKT ERŐS KÖNNYŰ ROBOSZTUS



Műszaki kivitel

LT LIGHT TOUGH

MQ

ZAION AIR ROTOR

MAGSEALED

CRBB

ATD

AIRBAIL

DIGIGEAR

- ▶ LT (Light & Tough)
- ▶ MQ® Monocoque alumínium ház
- ▶ MAGSEALED® orsókompakt konstrukció
- ▶ 10 „CRBB®“ golyóscsapágy
- ▶ ZAION® AIR ROTOR®
- ▶ CNC megmunkált TOUGH DIGIGEAR® hajtómű
- ▶ ATD™ fékrendszer
- ▶ Állandóan működő Infinite Anti-Reverse® visszaforgásgátló
- ▶ Cross Wrap® keresztirányú zsinórfektetés
- ▶ MAGSEALED® golyóscsapágy az oldalsó tengelyen
- ▶ Alumínium Air Spool dob
- ▶ CNC esztergált alumínium hajtókár
- ▶ Hi-Grip hajtókargomb
- ▶ Egy daraból készült AIR BAIL® felkapókar
- ▶ MAGSEALED® zsinórvezető görgő
- ▶ Made in Japan

Termékkód	modell	csapágy	átétel	m/omm	behúzás	súly		
10407-825	2500D	10	5.2:1	150/0.28	73cm	205g		
10407-826	2500-XH	10	6.2:1	150/0.20	87cm	205g		
10407-830	3000D-C	10	5.2:1	150/0.33	77cm	210g		
10407-831	3000-CXH	10	6.2:1	150/0.23	93cm	210g		
10407-832	3000D	10	5.2:1	150/0.33	77cm	225g		
10407-833	3000-XH	10	6.2:1	150/0.23	93cm	225g		
10407-840	4000D-C	10	5.2:1	150/0.37	82cm	235g		
10407-841	4000-CXH	10	6.2:1	150/0.28	99cm	235g		
10407-850	5000D	10	5.2:1	150/0.40	87cm	295g		
10407-851	5000D-XH	10	6.2:1	150/0.40	105cm	295g		



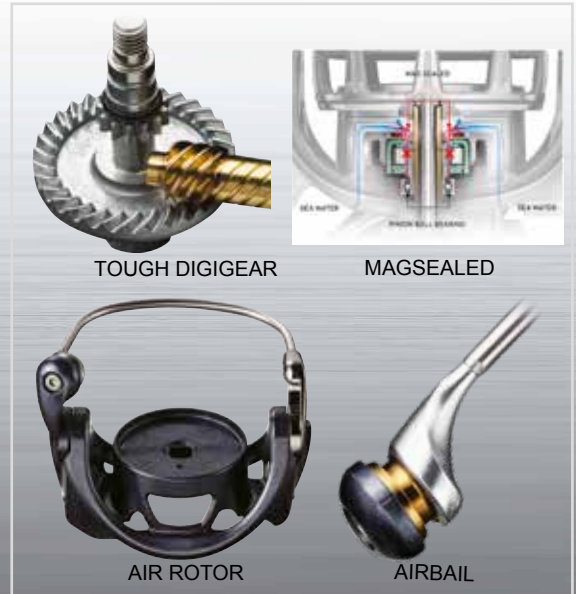

AIRITY LT

LT LIGHT TOUGH

Pergető orsók

Új pehelysúlyú kihívó az LT orsók között - Monocoque orsóházzal és elképesztő vonóerővel!

Az Airity LT egyesíti magában az MQ konstrukció extrém teherbírását és vonóerejét az LT építési móddal. Egy MQ kialakítású, könnyű Zaion orsóház felhasználásával sikerült a DAIWA mérnökeinek egy extrém könnyű, mégis ellenálló orsót fejleszteniük, mely az MQ háznak köszönhetően elképesztő vonóerőt és hosszú élettartamot garantál. Az MQ konstrukció lehetővé teszi egy extra nagy méretű hajtókerék beépítését, mely tartósan ellenáll a fonott zsinóros és gumihalas pergető horgászat nagy igénybevételének. Az esztergált Tough Digigear hajtómű tökéletes futást és érzékenységet kínál, az ujjainkban érezhetjük a legfinomabb rányúlást is. Az ergonomikus Hi-Grip hajtókargomb nedves kézzel is biztosan fogható. Az Airity LT széria a DAIWA egyik újabb mérföldköve az orsóépítésben, mely felőr a csuka-, süllő-, sügérhorgászok legmagasabb igényeire.

Az Airity LT orsókban összesen 8 golyócsapágy található. Ebből az 1000/2000 méretben 3 darab „CRBB” korrózióálló csapágy, a 2500/3000 méretekben 4 darab „CRBB” van, míg a 4000-esbe 5 darab „CRBB” kerül. Fékerő: 1000/2000: 5kg, 2500-4000: 10kg



Műszaki kivitel

LT LIGHT TOUGH

MQ

ATD

ZAION

AIR ROTOR

MAGSEALED

AIRBAIL

SILENT SCILLATION

DIGIGEAR

- ▶ LT (Light & Tough)
- ▶ MQ® Monocoque ZAION® orsóház
- ▶ MAGSEALED® orsóház konstrukció
- ▶ 8 golyócsapágy
- ▶ DS5 AIR ROTOR
- ▶ CNC megmunkált TOUGH DIGIGEAR® hajtómű
- ▶ ATD™ fékrendszer
- ▶ Állandóan működő Infinite Anti-Reverse® visszaforgásgátló
- ▶ Cross Wrap® keresztirányú zsinórfektetés
- ▶ MAGSEALED® golyócsapágy az oldalsó tengelyen
- ▶ Longcast ABS® alumínium dob
- ▶ CNC esztergált alumínium hajtókar
- ▶ Hi-Grip hajtókargomb
- ▶ AIR BAIL® felkapókar
- ▶ Twist Buster® II zsinórvezető görgő

Termékkód	modell	csapágy	áttétel	m/omm	behúzás	súly
10115-100	1000D	8	5.1:1	150/0.20	64cm	160g
10115-200	2000D	8	5.1:1	150/0.23	67cm	160g
10115-250	2500D	8	5.2:1	150/0.28	73cm	185g
10115-255	2500-XH	8	6.2:1	150/0.20	87cm	185g
10115-300	3000D-C	8	5.2:1	150/0.33	77cm	195g
10115-305	3000-CXH	8	6.2:1	150/0.23	93cm	195g
10115-400	4000D-C	8	5.2:1	150/0.37	82cm	230g



BALLISTIC MQ LT

NEW **LT** LIGHT TOUGH

Pergető orsók

LT erőgép pergetőspecialistáknak, MQ orsóházzal.

Az új Ballistic MQ LT sorozatban az erő és a teljesítmény kis súllyal párosul, ami optimális alapot biztosít a fanatikus pergető horgászoknak a gondtalan édesvízi és tengeri használathoz.

Az LT koncepciónak köszönhetően az orsótest kisebb és könnyebb, valamint egy jelentősen megnövelt tányérkeréket tartalmaz, ami nagyobb húzóerőt és jobb erőátvitelt eredményez. A hajtóművet torzulásmentesen szerelték az MQ orsóházba, így nagy igénybevétel mellett is tartós, zavartalan működést biztosít.

Az ABS alumíniumból készült, longcast dobót két golyóscsapágy támasztja a tengelyen. Így az ATD fék még kisebb indulási ellenállással indul, és vékony zsinórok használata esetén is optimális fék teljesítményről gondoskodik.

Fékerő: 1000: 5kg,
2500/3000: 10kg,
4000: 12kg

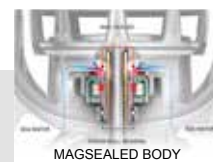

Műszaki kivitel

LT LIGHT TOUGH

ATD

MQ

ZAION
AIR ROTOR

MAGSEALED

AIRBALL

SILENT SCILLATION

DIGIGEAR

- ▶ LT (Light & Tough)
- ▶ MQ® Monocoque ZAION V® orsóház
- ▶ MAGSEALED® orsóház konstrukció
- ▶ 8 golyóscsapágy (ebből 2 „CRBB®“)
- ▶ ZAION V® AIR ROTOR®
- ▶ TOUGH DIGIGEAR® hajtómű
- ▶ ATD™ fékrendszer
- ▶ Állandóan működő Infinite Anti-Reverse® visszaforgásgátló
- ▶ Cross Wrap® keresztirányú zsinórfektetés
- ▶ Longcast ABS® alumínium dob
- ▶ CNC esztergált alumínium hajtókar
- ▶ AIR BALL® felkapókar
- ▶ Twist Buster® II zsinórvezető görgő

Termékkód	modell	csapágy	átétel	m/mm	behúzás	súly
10480-100	1000D	8	5.1:1	150/0.20	64cm	170g
10480-250	2500D	8	5.2:1	150/0.28	73cm	195g
10480-255	2500D-XH	8	6.2:1	150/0.28	73cm	195g
10480-300	3000D	8	5.2:1	150/0.33	77cm	215g
10480-405	4000D-C	8	5.2:1	150/0.37	82cm	230g



BALLISTIC EX LT

LT LIGHT TOUGH

Pergető orsók

A legmagasabb elvárásokhoz, hosszú élettartammal

Az 20' Ballistic EX LT a közkedvelt és nagyon sikeres Ballistic LT orsó upgrade változata, melyet pár ponton optimalizáltunk és így még jobb teljesítmény paramétereket mutat. Az extrém könnyű és teherbíró Zaiion anyagot használva az orsóházhoz és a rotorhoz egyaránt még tovább tudták csökkenteni a DAIWA mérnökei az orsó súlyát úgy, hogy az orsó még ellenállóbb, vonóereje még nagyobb lett. A CNC megmunkált Tough Digigear hajtás sima futás mellett elképesztő erőt biztosít, tartósan terhelhetjük akár nagycsalis horgászattal is, ez nem fogja hátrányosan befolyásolni az orsó futását. Az ATD fékrendszer elképesztő érzékenységu, egyenletes fékerőt produkál, többlet indulási ellenállás nélkül. A tengelyen lévő MagSealed megoldás megakadályozza a víz és szennyeződések bejutását az orsó belsejébe, optimális védelmet nyújt a szerkezet korróziója ellen. Az esztergált alumínium hajtókart közvetlenül az orsóházba csavarjuk, holtjáték, kotyogás nélkül ül stabilan a hajtókerékkel összekötve. Az ABS távdob dob speciális kialakítása csökkenti a dobáskor keletkező surlódást és hosszabb dobástávokat tesz lehetővé.

4000-es méret felett a Ballistic EX LT ideális könnyű tengeri horgászatra is!

Fékerő: 2500/3000: 10kg,
4000: 12kg



Műszaki kivitel

LT LIGHT TOUGH

ATD

ZAION

AIR ROTOR

MAGSEALED

CRBB

AIRBALL

SILENT OSCILLATION

DIGIGEAR

- ▶ LT (Light & Tough)
- ▶ ZAION® orsóház
- ▶ MAGSEALED® orsóház konstrukció
- ▶ 11 golyóscsapágy (ebből 6 „CRBB”)
- ▶ ZAION® AIR ROTOR®
- ▶ CNC megmunkált TOUGH DIGIGEAR® hajtómű
- ▶ ATD™ fékrendszer
- ▶ Infinite Anti-Reverse® visszaforgásgátló
- ▶ Cross Wrap® keresztirányú zsinórfektetés
- ▶ CNC esztergált alumínium hajtókár
- ▶ Longcast ABS® alumínium dob
- ▶ Hi-Grip hajtókargomb
- ▶ AIR BALL® felkapókar
- ▶ Twist Buster® II zsinórvezető görgő

Termékkód	modell	csapágy	átétel	m/omm	behúzás	súly
10411-255	2500D	11	5.3:1	150/0.28	75cm	170g
10411-305	3000D-C	11	5.3:1	150/0.33	80cm	175g
10411-306	3000D-CXH	11	6.2:1	150/0.33	93cm	175g
10411-405	4000D-C	11	5.2:1	150/0.37	82cm	210g



BALLISTIC LT

LT LIGHT TOUGH

Pergető orsók

Az igényes specialistáknak

A 17' Ballistic LT a DAIWA modern LT (Light & Tough) koncepciójának eredménye. Az LT orsók jelentősen könnyebbek, ugyanakkor vonóerő tekintetében erősebbek az eddigi modelleknél. Az orsóház méretét csökkentettük, míg az új hajtás-konstrukciónak köszönhetően a vonóerőt sikerült megnövelni. A jól terhelhető Zaiion orsóház biztosan tartja a hajtóművet, és nagyban hozzájárul az orsó kis súlyához. Az ATD fékrendszer gondoskodik arról, hogy a zsinór adagolása folyamatos, a beállításnak megfelelően egyenletes legyen, és a fék indulási ellenállás nélkül lépjen működésbe. A CNC megmunkálású alumínium hajtókar csavaros megoldással csatlakozik a hajtókerék tengelyéhez, holtjáték nélkül. A MagSealed tömítés megakadályozza, hogy a tengely mentén víz jusson az orsóba - így ideális tengeri horgászatra is. A forgácsolt Tough Digigear hajtás optimális vonóerőt nyújt, és jól bírja a tartós terhelést.

A fékerőt egy új konstrukciós megoldással tovább növeltük, így a 2500/3000-es modelleké 10kg, a 4000/6000-es méret maximális fékereje 12kg, a kisebb modelleké pedig 5 kg.

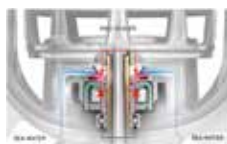

MAGSEALED BODY



Műszaki kivitel

LT LIGHT TOUGH

ATD

ZAION

AIR ROTOR

MAGSEALED

AIRBATT

SILENT OSCILLATION

DIGIGEAR

- ▶ LT (Light & Tough)
- ▶ ZAION® orsóház
- ▶ MAGSEALED® orsóház konstrukció
- ▶ 6 golyóscsapó (ebből 1 „CRBB”)
- ▶ DS5 AIR ROTOR
- ▶ CNC megmunkált TOUGH DIGIGEAR® hajtómű
- ▶ ATD™ fékrendszer
- ▶ Infinite Anti-Reverse® visszaforgásgátló
- ▶ Cross Wrap® keresztirányú zsinórfektetés
- ▶ Silent Oscillation® dobemelés
- ▶ Alumínium Air Spool dob
- ▶ CNC esztergált alumínium hajtókar
- ▶ AIR BAIL® felkapókar
- ▶ Twist Buster® II zsinórvezető görgő

Termékkód	modell	csapagy	áttétel	m/omm	behúzás	súly
10418-106	1000D-XH	6	6.2:1	150/0.20	77cm	165g
10418-205	2000D	6	5.2:1	150/0.23	68cm	165g
10418-255	2500	6	5.3:1	150/0.20	75cm	180g
10418-256	2500D-XH	6	6.2:1	150/0.28	87cm	180g
10418-306	3000D-CXH	6	6.2:1	150/0.33	93cm	185g
10418-404	4000-C	6	5.2:1	150/0.28	82cm	230g
10418-405	4000D-C	6	5.2:1	150/0.37	82cm	225g
10418-406	4000D-CXH	6	6.2:1	150/0.37	99cm	225g
10418-506	5000D-CXH	6	6.2:1	150/0.40	105cm	230g



LEXA E LT

LT LIGHT TOUGH

Pergető orsók

A LEXA E LT a DAIWA egy további alumíniumházas orsó, az LT (Light & Tough) orsók sorában. Elképesztő vonóerőt produkál, a fém ház optimalisan és elnyúlhatetlenül tartja és óvja a hajtóművet. Az orsó extrém finom futása lehetővé teszi a csalitól érkező visszajelzések érzékelését, legyen szó sügér, süllő vagy épp csukapergetésről. Alumíniumházának köszönhetően az orsó rendkívül teherbíró, emiatt kitűnő feederezéshez is, ahol a szerelékek gyors kitekerése során, tartósan nagy igénybevételnek van kitéve.

A MagSealed konstrukció megakadályozza, hogy víz és szennyeződés kerüljön a tengely mentén az orsóházba, elejét veszi az ezzel járó korróziónak is. Az 5 rozsdamentes CRBB golyóscsapágnak köszönhetően ideális lehet az orsó tengeri pisztráng és tengeri sügér pergető horgászatára is. Sőt, a 6000-es méret könnyű pilkeres tőkehalas és fekete tőkehalas orsónak is beválik, legyen szó a Balti-tengerről, vagy akár norvég vizekről. A kovacsolt alumínium Longcast ABS távdobó dobának a dobperem új konstrukciója miatt kisebb a surlódási ellenállása, és jobban terhelhető. A félszekély dobok kifejezetten fonott zsinóros horgászatra ideálisak.

Az innovatív Tough Digigear hajtóműkonstrukció jobb erőátvitelt és nagyobb fokú terhelhetőséget tesz lehetővé. Az ATD fék közvetlenül, indulási ellenállás nélkül adja a zsinórt és fékereje elképesztő.

Fékerő: 2000: 5kg,
2500/3000: 10kg,
4000/6000: 12kg



Műszaki kivitel

LT LIGHT TOUGH

MAGSEALED

AIR ROTOR

CRBB

ATD

SILENT OSCILLATION

DIGIGEAR

AIR BAIL

HardBodyz
Light & Rigid Metal Construction

- ▶ LT (Light & Tough)
- ▶ HARDBODYZ® alumínium orsóház
- ▶ MAGSEALED® orsóház konstrukció
- ▶ 5 „CRBB®“ golyóscsapágy
- ▶ AIR ROTOR®
- ▶ TOUGH DIGIGEAR® hajtómű
- ▶ ATD™ fékrendszer
- ▶ Infinite Anti-Reverse® visszaforgásgátló
- ▶ Cross Wrap® keresztirányú zsinórfektetés
- ▶ Silent Oscillation® dobemelés
- ▶ Longcast ABS® alumínium dob
- ▶ CNC esztergált alumínium hajtókár
- ▶ Soft-Touch hajtókargomb
- ▶ AIR BAIL® felkapókar
- ▶ Twist Buster® II zsinórvezető görgő

Termékkód	modell	csapágy	áttétel	m/omm	behúzás	súly
10226-200	2000S	5	5.3:1	150/0.14	70cm	225g
10226-250	2500	5	5.3:1	150/0.20	75cm	235g
10226-300	3000-C	5	5.3:1	150/0.23	80cm	245g
10226-301	3000	5	5.2:1	150/0.23	77cm	260g
10226-400	4000S-CXH	5	6.2:1	150/0.23	99cm	270g
10226-500	5000S-C	5	5.2:1	150/0.28	87cm	280g
10226-600	6000S	5	5.1:1	150/0.37	92cm	380g



CALDIA LT

LT LIGHT TOUGH

Pergető orsók

Tudása egyedülállóan sokoldalú

A 18' Caldia LT sorozat szintén az újító LT koncepció szerint készül, és a legmagasabb szintű orsókészítési technológia eredménye. Az LT építési módnak köszönhetően a Caldia LT jelentősen könnyebb, mint az elődmodell, és a fékereje is nagyobb. A Caldia LT nyugodt és sima futása már a hajtókar első megtekérése során meggyőző, a megújult konstrukciójú hajtókerék jobb erőátvitelt és nagyobb vonóerőt biztosít. A MagSealed megoldás meggátolja, hogy víz vagy szennyeződés jusson be a főtengely mentén a hajtóműbe, így jelentősen hosszabb élettartamot biztosít az újkori futásminőség megtartása mellett. A Zaiion anyagból készült csúcsmínőségű orsóház optimális védelmet és tartást nyújt a hajtóműnek. A széles modellválasztéknak köszönhetően a pergetés szinte minden területére található megfelelő, az ultra lighttól kezdve a nehézpergetésre alkalmas modellig.

Fékerő: 1000/2000: 5kg,
2500/3000: 10kg,
4000-6000: 12kg

Műszaki kivitel

LT LIGHT TOUGH
MAGSEALED
ZAION
AIR ROTOR
CRBB
ATD
SILENT OSCILLATION
DIGIGEAR
AIRBAIL

- ▶ LT (Light & Tough)
- ▶ ZAION® orsóház
- ▶ MAGSEALED® orsóház konstrukció
- ▶ 6 golyócsapágy (ebből 1 „CRBB®“)
- ▶ AIR ROTOR®
- ▶ TOUGH DIGIGEAR® hajtómű
- ▶ ATD™ fékrendszer
- ▶ Infinite Anti-Reverse® visszaforgásgátló
- ▶ Cross Wrap® keresztirányú zsinórfektetés
- ▶ Silent Oscillation® dobemelés
- ▶ Alumínium Air Spool dob
- ▶ CNC esztergált alumínium hajtókar
- ▶ Soft-Touch hajtókargomb
- ▶ AIR BAIL® felkapókar
- ▶ Twist Buster® II zsinórvezető görgő



Termékkód	modell	csapágy	átétel	m/ormm	behúzás	súly
10412-105	1000S-P	6	4.8:1	100/0.12	60cm	180g
10412-205	2000S	6	5.2:1	150/0.14	68cm	185g
10412-255	2500D	6	5.3:1	150/0.28	75cm	200g
10412-256	2500D-XH	6	6.2:1	150/0.28	87cm	200g
10412-305	3000D-C	6	5.3:1	150/0.33	80cm	205g
10412-306	3000D-CXH	6	6.2:1	150/0.33	93cm	205g
10412-405	4000D-CXH	6	6.2:1	150/0.37	99cm	230g
10412-506	5000D-CXH	6	6.2:1	150/0.40	105cm	235g
10412-605	6000D	6	5.1:1	150/0.43	92cm	315g



FREAMS LT

LT LIGHT TOUGH

Pergető orsók

A legnagyobb mennyiségben eladott DAIWA LT orsó Japánban

A Freams LT (Light & Tough) műszaki tartalma és a modern design egyaránt figyelemre méltó. A MagSealed megoldás megakadályozza, hogy víz vagy szennyező részecskék jussanak az orsóba a tengely mentén, így biztosítja a hajtómű hosszú élettartamát és egyenletes, sima futását. Az ATD fékrendszer minimális indulási ellenállással dolgozik, és pont a kritikus fárasztási helyzetekben nyújt optimális biztonságot - ideális vékony fonott zsinórt igénylő módszerekhez. Az orsótesthez felhasznált újszerű karbon kompozit alapanyagának köszönhetően a DAIWA jelentősen csökkentette az orsó tömegét, a ház abszolút strapabíróan tartja a hajtóművet. A megújult Tough Digigear hajtómű konstrukció jobb erőátvitelt és tartósabb terhelhetőséget tesz lehetővé.

A Freams LT egyesíti magában a DAIWA korábbi és exkluzív japán orsógyártási technológiai vívmányait, az LT koncepció súlycsökkentésével és finomhangolásával. A Freams LT orsók ideálisak édesvízi horgászathoz, tengeri pisztráng pergetéshez, könnyű pilkeres tőkehal és fekete tőkehal horgászathoz egyaránt.

Műszaki kivitel

LT LIGHT TOUGH

ATD

MAGSEALED

AIR ROTOR

AIR BAIL

SILENT OSCILLATION

DIGIGEAR

- ▶ LT (Light & Tough)
- ▶ DS5 orsóház
- ▶ MAGSEALED® orsóház konstrukció
- ▶ 5 golyóscsapágy
- ▶ AIR ROTOR®
- ▶ TOUGH DIGIGEAR® hajtómű
- ▶ ATD™ fékrendszer
- ▶ Infinite Anti-Reverse® visszaforgásgátló
- ▶ Cross Wrap® keresztirányú zsinórfektetés
- ▶ Silent Oscillation® dobemelés
- ▶ Alumínium Air Spool dob
- ▶ CNC esztergált alumínium hajtókar
- ▶ AIR BAIL® felkapókar
- ▶ Twist Buster® II zsinórvezető görgő



Fékerő: 1000/2000: 5kg,
2500/3000: 10kg,
4000/5000: 12kg

Termékkód	modell	csapágy	áltétel	m/ømm	behúzás	súly
10224-100	1000S	5	5.2:1	100/0.12	64cm	185g
10224-200	2000S	5	5.2:1	150/0.14	68cm	190g
10224-250	2500D	5	5.3:1	150/0.28	75cm	205g
10224-251	2500S-XH	5	6.2:1	150/0.16	87cm	205g
10224-300	3000D-C	5	5.3:1	150/0.33	80cm	215g
10224-305	3000	5	5.2:1	150/0.23	77cm	225g
10224-400	4000D-C	5	5.2:1	150/0.37	82cm	240g
10224-500	5000D-C	5	5.2:1	150/0.40	87cm	250g



EXCELER LT

LT LIGHT TOUGH

Pergető orsók

Tökéletes DAIWA ár-teljesítmény arány! Íme, a Next Generation LT!

A sikeres Exceler LT sorozat legújabb generációját a DAIWA egy újfajta Zaion V anyag felhasználásával a korábbiaknál még erősebbé és könnyebbé tette. A különösen ellenálló Zaion V alapanyag elképesztő teherbírást nyújt, ráadásul csökkentett súly mellett. A hajtásnak tartós stabilitást nyújt az orsóház, ez gondoskodik az optimális, sima futásról. Az LT konstrukció a Tough Digigear hajtással kombinálva jobb vonóerőt és erőátvitelt mutat, az orsó élettartama is megnő. Az ATD fék késlekedés nélkül indul, ereje elképesztő. A Longcast ABS dob Air Alumínium anyagból készül, optimalizált dobperemmel, mely csökkenti a surlódást dobáskor, így nagyobb dobástávokat tesz lehetővé. Az alumínium hajtókart közvetlenül az orsóházba csavarjuk.



Fékerő: 1000/2000:4kg,
2500/3000:10kg,
4000/5000: 12kg

Műszaki kivitel

LT LIGHT TOUGH

ATD

ZAION V

AIR ROTOR

AIRBALL

SILENT OSCILLATION

DIGIGEAR

- ▶ LT (Light & Tough)
- ▶ ZAION V® orsóház
- ▶ 5 golyóscsapágy
- ▶ ZAION V® AIR ROTOR®
- ▶ TOUGH DIGIGEAR® hajtómű
- ▶ ATD™ fékrendszer
- ▶ Infinite Anti-Reverse® visszaforgásgátló
- ▶ Cross Wrap® keresztirányú zsinórfektetés
- ▶ Alumínium Air Spool dob
- ▶ CNC esztergált alumínium hajtókár
- ▶ Hi-Grip hajtókargomb
- ▶ AIR BAIL® felkapókar
- ▶ Twist Buster® II zsinórvezető görgő

Termékkód	modell	csapágy	áttétel	m/mm	behúzás	súly
10422-100	1000	5	5.2:1	150/0.14	64cm	180g
10422-200	2000	5	5.2:1	150/0.16	68cm	185g
10422-251	2500	5	5.3:1	150/0.20	75cm	205g
10422-252	2500-XH	5	6.2:1	150/0.20	87cm	205g
10422-301	3000-C	5	5.3:1	150/0.23	80cm	210g
10422-302	3000-CXH	5	6.2:1	150/0.23	93cm	210g
10422-401	4000-C	5	5.2:1	150/0.28	82cm	235g
10422-405	4000-CP	5	4.8:1	150/0.28	75cm	235g
10422-500	5000-C	5	5.2:1	150/0.37	87cm	245g



FUEGO LT

LT LIGHT TOUGH

Pergető orsók

Next Generation - új korszakba léptünk

A 20' Fuego LT belépést jelent az LT orsóépítés egy új dimenziójába. Egy új anyagkombináció - Zaion V - felhasználásával a közkedvelt Fuego LT sorozat orsói még könnyebbek, és egyszerre teherbíróbbak, erősebbek lettek az elődmodellnél. A MagSealed konstrukció megbízhatóan meggátolja, hogy akár sós víz vagy szennyeződés jusson be a tengely mentén az orsóba, ezzel lényegesen növelheti az orsó élettartamát. A Tough Digigear hajtómű konstrukció jobb erőátvitelt és nagyobb terhelhetőséget tesz lehetővé a csökkentett orsótér-méret és minimalizált súly mellett. Az ATD fék késlekedés nélkül lép működésbe és nagy érzékenységgel biztosítja az optimális fékerőt.

A 20' Fuego LT orsók sima futása maximális erősséggel és extrém csekély súllyal társul.

Fékerő: 1000/2000: 5kg,
2500/3000: 10kg,
4000-6000: 12kg

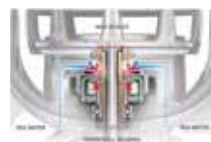

Műszaki kivitel

LT LIGHT TOUGH

ATD

ZAION V

MAGSEALED

AIR ROTOR

AIR BAIL

SILENT OSCILLATION

DIGIGEAR

- ▶ LT (Light & Tough)
- ▶ ZAION V® orsótér
- ▶ MAGSEALED® orsótér konstrukció
- ▶ 6 golyócsapágy
- ▶ ZAION V® AIR ROTOR®
- ▶ TOUGH DIGIGEAR® hajtómű
- ▶ ATD™ fékrendszer
- ▶ Infinite Anti-Reverse® visszaforgásgátló
- ▶ Cross Wrap® keresztirányú zsinórfektetés
- ▶ Alumínium Air Spool dob
- ▶ CNC esztergált alumínium hajtókar
- ▶ Hi-Grip hajtókargomb
- ▶ AIR BAIL® felkapókar
- ▶ Twist Buster® II zsinórvezető görgő

Termékkód	modell	csapágy	áttétel	m/orm	behúzás	súly
10223-100	1000	6	5.2:1	150/0.14	64cm	180g
10223-200	2000	6	5.2:1	150/0.16	68cm	185g
10223-250	2500	6	5.3:1	150/0.20	75cm	205g
10223-251	2500-XH	6	6.2:1	150/0.20	87cm	205g
10223-300	3000-C	6	5.3:1	150/0.23	80cm	215g
10223-301	3000-CXH	6	6.2:1	150/0.23	93cm	215g
10223-400	4000-C	6	5.2:1	150/0.28	82cm	235g
10223-401	4000-CXH	6	6.2:1	150/0.28	99cm	235g
10223-405	4000-CP	6	4.8:1	150/0.28	75cm	235g
10223-500	5000-C	6	5.2:1	150/0.37	87cm	250g
10223-600	6000	6	5.1:1	150/0.40	92cm	335g



LEGALIS LT

LT LIGHT TOUGH

Pergető orsók

A legkedvezőbb ajánlat az LT építésű orsók között: könnyű, erős és megbízható

A 20' Legalis LT-vel a DAIWA hitelt érdemlően bizonyítja, hogy egy orsó esetében a sima futásért és a komoly teherbírásért nem kell szükségszerűen sokat fizetni. A 20' Legalis sorozat szintén a jól bevált LT koncepcióra épül, a legmagasabb minőségi elvárásokat hozza hihetetlen ár-teljesítmény arány mellett. Az orsóház méretének csökkentése mellett az innovatív Zaion V alapanyaggal a DAIWA még jobban le tudta faragni az orsók súlyát - így a 20' Legalis LT 2500 már csak hihetetlen 200 grammot nyom! A Zaion V anyag magasabb fokú igénybevételt enged és jótékonyan hat a vonóerő átvitelére. A megnövelt méretű hajtókerékkel szerelt Tough Digigear hajtás állja a sarat, miközben mintaszerűen sima a futása. Az ATD fék nagy érzékenységgel, azonnal rendelkezésünkre áll a beállított fékerő, többlet indulási ellenállás nélkül.

A 20' Legalis széria mérettől függően kínál orsót különböző alkalmazási területekre, a pergetéstől a feederezésen át, a fenekező módszerekig kompóra, angolnára és társaira, akár még könnyű pisztrángozásra is.



Fékerő: 1000/2000: 5kg,
2500/3000: 10kg,
4000-6000: 12kg

Műszaki kivitel

LT LIGHT TOUGH

ATD

ZAION V

AIR ROTOR

AIRBALL

SILENT OSCILLATION

DIGIGEAR

- ▶ LT (Light & Tough)
- ▶ ZAION V® orsóház
- ▶ 5 golyócsapágy
- ▶ ZAION V® AIR ROTOR®
- ▶ TOUGH DIGIGEAR® hajtómű
- ▶ ATD™ fékrendszer
- ▶ Infinite Anti-Reverse® visszaforgásgátló
- ▶ Cross Wrap® keresztirányú zsinórfektetés
- ▶ Alumínium Air Spool dob
- ▶ CNC esztergált alumínium hajtókar
- ▶ Hi-Grip hajtókargomb
- ▶ AIR BAIL® felkapókar
- ▶ Twist Buster® II zsinórvezető görgő

Termékkód	modell	csapágy	áttétel	m/mm	behúzás	súly		
10425-100	1000	5	5.2:1	150/0.14	64cm	180g		
10425-200	2000	5	5.2:1	150/0.16	68cm	185g		
10425-201	2000-XH	5	6.2:1	150/0.16	81cm	185g		
10425-250	2500	5	5.3:1	150/0.20	75cm	205g		
10425-251	2500-XH	5	6.2:1	150/0.20	87cm	205g		
10425-300	3000-C	5	5.3:1	150/0.23	80cm	210g		
10425-301	3000-CXH	5	6.2:1	150/0.23	93cm	210g		
10425-400	4000-C	5	5.2:1	150/0.28	82cm	235g		
10425-500	5000-C	5	5.2:1	150/0.37	87cm	245g		
10425-600	6000	5	5.1:1	150/0.40	92cm	320g		



CROSSFIRE LT

NEW LT LIGHT TOUGH

Pergető orsók

A Crossfire LT meggyőző ereje selyemesen sima futásában és nagy erőtartalékaiban rejlik. Az LT koncepció lehetővé teszi a kisebb orsóház kialakítását hagyományos méretű orsódob mellett, melyek kis súlyuk miatt különösebb erőfeszítés nélkül alkalmazhatók. Az alumínium Longcast távdobó dob súrlódási ellenállása kisebb, így hosszabb dobásokat tesz lehetővé.

A modern dizájn kiemelkedő ár-érték aránnyal párosul.

Fékerő: 2000: 5kg,
2500/3000: 10kg,
4000: 12kg



Műszaki kivitel

LT LIGHT TOUGH

ATD

SILENT SCILLATION

DIGIGEAR

- ▶ LT (Light & Tough)
- ▶ 3 golyóscsapágy
- ▶ TOUGH DIGIGEAR® hajtómű
- ▶ ATD™ fékrendszer
- ▶ Infinite Anti-Reverse® visszaforgásgátló
- ▶ Cross Wrap® keresztirányú zsinórfektetés
- ▶ Longcast ABS® alumínium dob
- ▶ CNC esztergált alumínium hajtókar
- ▶ Twist Buster® II zsinórvezető görgő

Termékkód	modell	csapágy	átétel	m/mm	behúzás	súly		
10186-200	2000	3	5.2:1	150/0.16	68cm	225g		
10186-250	2500	3	5.3:1	150/0.20	75cm	255g		
10186-300	3000-C	3	5.3:1	150/0.23	80cm	260g		
10186-400	4000-C	3	5.2:1	150/0.28	82cm	290g		



REGAL LT

LT **LIGHT TOUGH**

Pergető orsók

9 csapágyas orsó

A Regal LT orsók az új DAIWA LT koncepció szinte valamennyi technológiai előnyét ötvözik - kedvező ár/teljesítmény arány mellett.

Ezek az orsók kifejezetten könnyűek és olyan finom a futásuk, érzékenységük, amivel eddig csak lényegesen drágább modelleknél találkozhattunk. A Regal LT orsók valódi mindenese: pergetésre, fenekező módszerekhez és könnyű feederezésre is gond nélkül használhatók. Minőségi Majora-lakkozásuk a fény beesési szögének változásával váltja a színét: ez a DAIWA orsó igazi kis ékszer.

Fékerő: 1000/2000: 5kg,
2500/3000: 10kg



Műszaki kivitel

LT **LIGHT TOUGH**

ATD

AIR ROTOR

SILENT OSCILLATION

DIGIGEAR

- ▶ LT (Light & Tough)
- ▶ DS5 orsóház
- ▶ 9 golyóscsapágy
- ▶ AIR ROTOR®
- ▶ TOUGH DIGIGEAR® hajtómű
- ▶ ATD™ fékrendszer
- ▶ Infinite Anti-Reverse® visszaforgásgátló
- ▶ Cross Wrap® keresztirányú zsinórfektetés
- ▶ Silent Oscillation® dobemelés
- ▶ Alumínium Air Spool dob
- ▶ CNC esztergált alumínium hajtókar
- ▶ Twist Buster® II zsinórvezető görgő



Már a hajtókargomb alatt is 2 csapágy található.

Termékkód	modell	csapágy	áttétel	m/mm	behúzás	súly		
10116-105	1000D	9	5.2:1	150/0.20	64cm	190g		
10116-205	2000D	9	5.2:1	150/0.23	68cm	190g		
10116-255	2500D	9	5.3:1	150/0.28	75cm	210g		
10116-305	3000D-C	9	5.3:1	150/0.33	80cm	215g		



NINJA LT

LT LIGHT TOUGH

Pergető orsók

Soha nem értékesítettünk még ennyi orsót, egyetlen sorozatból!

A Ninja LT a már most legendás Ninja A sorozat utódmodellje. A Ninja LT optikai és műszaki szempontból egyaránt meggyőző. Sima és nyugodt futása különösen kiemelkedő. Az LT koncepció integrálása során a DAIWA mérnökeinek sikerült az orsók súlyát jelentősen csökkenteni. A 2500-as méretnél 30g súlycsökkentést értek el.

Az átalakult Tough Digigear hajtómű, ami korábban csak jelentősen drágább orsókban került bevetésre, immár a Ninja LT sorozatban is megjelenik és jobb teljesítményt, simább futást biztosít, mint az elődmodell.

Az integrált ATD fékrendszer a Ninja LT orsókban a jelentősen megnövelt fékerő mellett (12kg-ig) azonnal adja a zsinórt a beállított fékerőnek megfelelően, nagy indulási ellenállás nélkül - ez ideális vékony zsinór használatakor és kritikus fázastási helyzetekben. A Ninja LT orsóival a DAIWA egy modernebb, több pontban is optimalizált utódmodelllet alkotott, a világszerte sikeres Ninja sorozat számára.



Fékerő: 1000/2000: 5kg,
2500/3000: 10kg,
4000-6000: 12kg

Műszaki kivitel

LT LIGHT TOUGH

ATD
AIR ROTOR
SILENT OSCILLATION
DIGIGEAR

- ▶ LT (Light & Tough)
- ▶ 4 golyóscsapágy
- ▶ AIR ROTOR®
- ▶ TOUGH DIGIGEAR® hajtómű
- ▶ ATD™ fékrendszer
- ▶ Infinite Anti-Reverse® visszaforgásgátló
- ▶ Cross Wrap® keresztirányú zsinórfektetés
- ▶ Silent Oscillation® dobemelés
- ▶ Longcast ABS® alumínium dob
- ▶ CNC esztergált alumínium hajtókar
- ▶ Twist Buster® II zsinórvezető görgő

Termékkód	modell	csapágy	áttétel	m/orm	behúzás	súly
10219-100	1000	4	5.2:1	150/0.14	64cm	210g
10219-200	2000	4	5.2:1	150/0.16	68cm	215g
10219-250	2500	4	5.3:1	150/0.20	75cm	240g
10219-251	2500D	4	5.3:1	150/0.28	75cm	220g
10219-256	2500-XH	4	6.2:1	150/0.20	87cm	240g
10219-300	3000-C	4	5.3:1	150/0.23	80cm	250g
10219-301	3000D-C	4	5.3:1	150/0.33	80cm	230g
10219-306	3000-CXH	4	6.2:1	150/0.23	93cm	250g
10219-400	4000-C	4	5.2:1	150/0.28	82cm	280g
10219-500	5000-C	4	6.2:1	150/0.37	87cm	275g
10219-600	6000	4	5.1:1	150/0.40	92cm	370g



SWEEPFIRE EC

Pergető orsók

A Sweepfire EC egyesíti magában a japán know-how erőit a kitűnő ár-értékesítési aránnyal. A DAIWA mérnökei külön figyelmet szenteltek a Sweepfire esetében az extrém sima és nyugodt futásnak - ez a színvonal eddig csak a jelentősen drágább orsókban volt megszokott. Az orsó példászerűen rakja a zsinórt, extrém vékony fonott és monofil zsinór használatára is alkalmas. Mérettől függően ideális választás lehet csukára, süllőre, pontyra, pisztrángra, illetve nagyobb méretekben tőkehalra és fekete tőkehalra is.

Műszaki kivitel

DIGIGEAR

- ▶ 1 golyócsapágy
- ▶ DIGIGEAR® II hajtómű
- ▶ Twist Buster® II zsinórvezető görgő
- ▶ Multi-Stop visszaforgásgátló
- ▶ ABS® II alumínium dob
- ▶ Tartós felkapókar

Termékkód	modell	csapágy	átvitel	m/ömm	behúzás	súly		
10118-150	1500	1	5.3:1	140/0.20	68cm	230g		
10118-200	2000	1	5.3:1	125/0.25	74cm	230g		
10118-250	2500	1	5.3:1	190/0.25	80cm	260g		
10118-300	3000	1	5.3:1	220/0.28	82cm	260g		
10118-350	3500	1	5.3:1	220/0.30	92cm	370g		
10118-400	4000	1	5.3:1	270/0.30	95cm	380g		
10118-500	5000	1	4.6:1	370/0.35	99cm	630g		





GS LTD

Pergető orsók

Újr gondolt tradíció

A DAIWA GS LTD orsók az aranyszínű dobbal és fekete orsházzal egy ikonra emlékeztetnek. Ugyanakkor a DAIWA a legaktuálisabb technológiai fejlesztésének eredményeivel vértette fel ezt a modellt - a Digigear hajtás az Air Rotorral együtt biztosítja a sima futást. Ez az orsó igazi mindenese, de különösen feederezni, márnázáshoz, cserkelő pecákhoz, esetleg pergetni ajánljuk.



Műszaki kivitel

ATD
AIR ROTOR
DIGIGEAR

- ▶ 4 golyóscsapágy
- ▶ AIR ROTOR®
- ▶ DIGIGEAR® hajtómű
- ▶ ATD™ fékrendszer
- ▶ Infinite Anti-Reverse® visszaforgásgátló
- ▶ Cross Wrap® keresztirányú zsinórfektetés
- ▶ Alumínium dob
- ▶ One-Touch lehajtható hajtókar
- ▶ Fa hajtókargomb
- ▶ Twist Buster® II zsinórvezető görgő
- ▶ Distance Control zsinórakasztó klip



Fékerő: 3000: 10kg,
4000: 12kg

Termékkód	modell	csapágy	áttétel	m/ömm	behúzás	súly
10501-305	3000	4	4.7:1	220/0.28	79cm	305g
10501-405	4000	4	4.9:1	270/0.30	87cm	400g



MATCH- ÉS FEEDERORSÓK





TOURNAMENT QD

Pergető orsók

Az ultraerős match- és feederorsó a legmagasabb elvárásokhoz

A DAIWA Tournament QD match- és feederorsója a legnagyobb igénybevételre, olyan orsó, melyre a versenyhorgászat terhelése mellett is maximálisan lehet hagyatkozni. A HardBody Z orsóház erős igénybevétel mellett is tartós, stabil támaszt ad a hajtásnak. A Tough Digigear hajtómű a sima futás és a komoly teherbírás záloga. A konstrukció optimalizálása és a felhasznált Zaion rotor segítségével sikerült az orsó súlyát az elődmodell TD-X-hez képest jelentősen csökkenteni - így a 3010QD mindössze 290 gramm! A MagSealed konstrukció megátolja, hogy víz és szennyeződés jusson az orsóházba, ez optimálisan hat az orsó élettartamára. A QD fékrendszer segítségével egy másodperc alatt elérjük a megfelelő beállítást bármilyen fárasztási szituációhoz.

A Longcast ABS alumínium dob surlódási ellenállása kisebb dobáskor, ez növeli az elérhető dobástávot.

Fékerő: 3010/4010: 12kg



Műszaki kivitel

QD
HardBodyz
 Light & Rigid Metal Construction
ZAION
 AIR ROTOR
MAGSEALED
DIGIGEAR
 SILENT OSCILLATION
AIRBAIL

- ▶ HARDBODYZ® alumínium orsóház
- ▶ MAGSEALED® orsóház konstrukció
- ▶ 10 golyóscsapágy (ebből 2 „CRBB®“)
- ▶ ZAION® AIR ROTOR®
- ▶ TOUGH DIGIGEAR® hajtómű
- ▶ QD® fékrendszer
- ▶ Infinite Anti-Reverse® visszaforgásgátló
- ▶ Cross Wrap® keresztirányú zsinórfektetés
- ▶ Longcast ABS® alumínium dob
- ▶ 2 alumínium pótdob
- ▶ One-Touch alumínium lehajtható hajtókar
- ▶ AIR BAIL® felkapókar
- ▶ MAGSEALED® zsinórvezető görgő
- ▶ HIP zsinórbeakasztó

Termékkód	modell	csapágy	átétel	m/omm	behúzás	súly		
10406-305	3010	10	4.7:1	150/0.26	79cm	290g		
10406-405	4010	10	4.9:1	150/0.26	86cm	405g		



TDR MATCH & FEEDER QD

Pergető orsók

High-Tech match- és feederorsó,
az igényes specialistáknak.

A TDR Match & Feeder sorozat olyan finom technikai részletek tárházát vonultatja fel, ami minden matchhorgászt fellelkesít.

Az extraméretű visszaforgásgátló kapcsoló gyorsan és könnyen átváltható, ami ideális, ha fárasztás közben a visszafelé tekerés kontrollja mellett döntünk. Az alumínium HardBodyZ orsóház tartósan stabilan tartja a hajtóművet és megnöveli az orsó élettartamát, biztosítja a hajtóegység tartósan nyugodt futását. Ez különösen nehéz etetőkosaras szerelések rendszeres használata mellett válik érzékelhetővé. A QD fékrendszerrel egy másodperc alatt igazodhatunk a kialakult fárasztási szituációhoz. A Digigear II hajtás biztosítja az optimális futást és a nagy erőátvitelt fárasztás és a szerelések betekérése során. A távdobó ABS alumínium távdobó dob nagy dobástávokat tesz lehetővé.



Műszaki kivitel

QD

HardBodyZ
Light & Rigid Metal
Construction

AIR ROTOR

DIGIGEAR

SILENT OSCILLATION

AIRBAIL

- ▶ HARDBODYZ® alumínium orsóház
- ▶ 8 golyóscsapágy (ebből 1 „CRBB®“)
- ▶ AIR ROTOR®
- ▶ DIGIGEAR® hajtómű
- ▶ QD® fékrendszer
- ▶ Infinite Anti-Reverse® visszaforgásgátló
- ▶ Cross Wrap® keresztirányú zsinórfektetés
- ▶ Silent Oscillation® dobemelés
- ▶ Longcast ABS® alumínium dob
- ▶ Alumínium pótdob
- ▶ One-Touch lehajtható hajtókar
- ▶ AIR BAIL® felkapókar
- ▶ Twist Buster® II zsinórvezető görgő
- ▶ HIP zsinórbeakasztó

Termékkód	modell	csapágy	áttétel	m/omm	behúzás	súly
10215-258	2508	8	4.8:1	150/0.23	72cm	265g
10215-312	3012	8	4.7:1	150/0.28	79cm	305g
10215-412	4012	8	4.9:1	150/0.28	86cm	395g



TD FEEDER QD

Pergető orsók

Robosztus, erőteljes, felnő minden kihíváshoz.

A TD Feeder QD orsóval a DAIWA egy alumíniumházas orsót kínál kompromisszuktól mentes használatra. A Digigear II hajtómű optimális vonóerőt biztosít - ideális nehéz etetőkosaras szerelések gyors behúzására nagy távról.

Az alumíniumból készült HardBody Z orsóház rendíthetetlenül stabilan tartja a hajtóművet, ezzel hozzájárul hosszú élettartamához és tartósan sima futásához. Arugós HIP zsinórakasztó klipbe vékony, akár fonott zsinór is akasztható, nem fog sérülni. A lehajtható hajtókarnak köszönhetően a felszerelt botot orsóval együtt is kényelmesen szállíthatjuk egy bottartó táskában.



Műszaki kivitel

QD
HardBody^z
 Light & Rigid Metal Construction
AIR ROTOR
DIGIGEAR
 SILENT OSCILLATION
AIR BAIL

- ▶ HARDBODY^z alumínium orsóház
- ▶ 6 golyócsapágy
- ▶ AIR ROTOR[®]
- ▶ DIGIGEAR[®] hajtómű
- ▶ QD[®] fékrendszer
- ▶ Infinite Anti-Reverse[®] visszaforgásgátló
- ▶ Cross Wrap[®] keresztirányú zsinórfektetés
- ▶ Silent Oscillation[®] dobemelés
- ▶ One-Touch lehajtható hajtókár
- ▶ AIR BAIL[®] felkapókar
- ▶ Twist Buster[®] II zsinórvezető görgő
- ▶ HIP zsinórbeakasztó

Termékkód	modell	csapágy	átétel	m/mm	behúzás	súly
10419-412	4012	6	4.9:1	150/0.29	87cm	440g



TDM QD

Pergető orsók

Kifejezetten match- és feederhorgászatra fejlesztettük

A TDM Team DAIWA Match néhány lényeges pontját tekintve továbbfejlesztett az előmodellhez képest, minőségi és funkcionális szempontból a legmagasabb nívót nyújtja. Az alumínium orsóház optimális tartást biztosít a hajtóműnek, és gondoskodik annak hosszantartó, sima futásáról.

A visszaforgásgátló túlméretezett kapcsolókarja kritikus fásasztási szituációban villámgyorsan átváltható, és azonnal használhatjuk az orsót „backwinding”, azaz hátrafelé tekerhető üzemmódban. Az alumínium Longcast ABS dob súrlódási ellenállása kisebb a dobások során, ez megnöveli a dobótávot.

A rugós zsinórakasztó optimális biztonságot nyújt ahhoz, hogy tartósan és hajszálpontosan ugyanazt a területet horgásszuk meg.

A nagyméretű EVA hajtókargomb fogása és a vonóerő átvitele is optimális, a szerelékek kitekerése során.

A QD fékrendszernek köszönhetően szempillantás alatt igazodhatunk bármilyen fásasztási szituációhoz. A fékerő jelentősen megnőtt, mindkét méretnél 12kg!

Műszaki kivitel

QD

HardBodyz
Light & Rigid Metal Construction

AIR ROTOR

SILENT OSCILLATION

DIGIGEAR

AIR BAIL

- ▶ HARDBODYZ® alumínium orsóház
- ▶ 4 golyóscsapágy
- ▶ AIR ROTOR®
- ▶ DIGIGEAR® II hajtómű
- ▶ QD® fékrendszer
- ▶ Infinite Anti-Reverse® visszaforgásgátló
- ▶ Extra nagy visszaforgásgátló kapcsolókar
- ▶ Cross Wrap® keresztirányú zsinórfektetés
- ▶ Silent Oscillation® dobemelés
- ▶ Longcast ABS® alumínium dob
- ▶ Alumínium pótdob
- ▶ One-Touch lehajtható hajtókar
- ▶ EVA hajtókar gomb
- ▶ AIR BAIL® felkapókar
- ▶ Twist Buster® II zsinórvezető görgő
- ▶ Distance Control zsinórakasztó klip



Termékkód	modell	csapágy	áttétel	m/mm	behúzás	súly		
10420-312	3012	4	4.7:1	150/0.28	79cm	305g		
10420-412	4012	4	4.9:1	150/0.28	86cm	400g		



NINJA LT

LT LIGHT TOUGH

Pergető orsók

Selymesen sima futású match- és feederorsók

A Ninja Match & Feeder LT optikai és műszaki szempontból egyaránt meggyőző. Itt külön kiemelhető a sima és nyugodt futás. Az LT koncepció integrálása során a DAIWA mérnökeinek sikerült az orsók súlyát jelentősen csökkenteni. Az átalakult Tough Digigear hajtómű, ami korábban csak jelentősen drágább orsókban került bevetésre, immár a Ninja LT sorozatban is megjelenik: a jobb erőátvitel és az elődmodellénél még simább futás jellemzi. Ideális olyankor, amikor az etetőkosaras szereléseket nagy távolságból kell sokszor és gyorsan kitekerni.

Az integrált ATD fékrendszer a Ninja LT orsókban a jelentősen megnövelt fékerő mellett (12kg-ig) azonnal adja a zsinórt, a beállított fékerőnek megfelelően, nagy indulási ellenállás nélkül.

A Match & Feeder változat sekély, ill. félsekély dobjait kifejezetten a vékony zsinóros match- és feederhorgászat igényeire terveztük. A távdobó ABS alumínium dob extra nagy dobótávot tesz lehetővé.



Műszaki kivitel

LT LIGHT TOUGH

ATD

AIR ROTOR

SILENT OSCILLATION

DIGIGEAR

- ▶ LT (Light & Tough)
- ▶ 4 golyóscsapágy
- ▶ AIR ROTOR®
- ▶ TOUGH DIGIGEAR® hajtómű
- ▶ ATD™ fékrendszer
- ▶ Infinite Anti-Reverse® visszaforgásgátó
- ▶ Cross Wrap® keresztirányú zsinórfektetés
- ▶ Silent Oscillation® dobemelés
- ▶ Longcast ABS® alumínium dob
- ▶ One-Touch lehajtható hajtókar
- ▶ Twist Buster® II zsinórvezető görgő

NINJA Match

Termékkód	modell	csapágy	áttétel	m/ömm	behúzás	súly
10217-300	3000-C	4	5.3:1	150/0.23	80cm	260g

NINJA Match & Feeder

Termékkód	modell	csapágy	áttétel	m/ömm	behúzás	súly
10217-400	4000-C	4	5.2:1	150/0.28	82cm	285g

NINJA Feeder

Termékkód	modell	csapágy	áttétel	m/ömm	behúzás	súly
10217-600	6000-SS	4	5.1:1	150/0.28	92cm	390g



TDR DISTANCE FEEDER 25 QD

Pergető orsók

Ezt az orsót az erő, a tartósság és a nagy dobástávok jellemzik.

Az új, 25mm-es dobemelés, a kompakt orsóház, a nagy dobátmérő, és a jelentős vonóerő kombinációja kifejezetten optimális választás feederhorgászatra.

A Zaion orsóház optimális védelmet és tartást ad a hajtóműnek, a tartósan sima futáshoz. A Longcast (LC) dobperem surlódási ellenállása alacsonyabb és kb. 5%-kal javítja a dobásteljesítményt.

A Digigear II hajtómű gondoskodik az optimális erőátvitelről, és elképesztő vonóerővel bír - ez a feederezésre jellemző terhelés, a nehéz szerelékek rendszeres, villámgyors kitekerésében jól jön.

Fékerő: 12kg

A felkapókart kézzel kell átváltani.



Műszaki kivitel

QD
ZAION
SILENT OSCILLATION
DIGIGEAR
AIR ROTOR
AIRBALL

- ▶ ZAION® orsóház
- ▶ 6 golyócsapágy
- ▶ AIR ROTOR®
- ▶ DIGIGEAR® II hajtómű
- ▶ QD® fékrendszer
- ▶ Infinite Anti-Reverse® visszaforgásgátló
- ▶ Silent Oscillation® dobemelés
- ▶ LC alumínium távdobó dob
- ▶ Alumínium pótdob
- ▶ 25mm dobemelés
- ▶ CNC esztergált alumínium hajtókar
- ▶ Soft-Touch hajtókargomb
- ▶ Twist Buster® II zsinórvezető görgő
- ▶ HIP zsinórbeakasztó
- ▶ A felkapókart kézzel kell visszahajtani

Termékkód	modell	csapágy	áttétel	m/omm	behúzás	súly		
10922-025	25	6	4.7:1	150/0.28	96cm	435g		



CAST'IZM FEEDER 25 QD

Pergető orsók

Tartós távdobó orsó

A rendkívül terhelhető Cast'izm Feeder ideális nagy távra feederezni, akár egészen nehéz kosarakkal, heavy feeder kategóriában is. A 25mm-es dobemelés a nagy dobátmérővel kombinálva magas zsinórbehúzást eredményez.

A Zaiion orsóház optimális védelmet és tartást ad a hajtóműnek, a tartósan sima futáshoz - ideális megoldás a nehéz etetőkosarak okozta terhelés miatt. A Longcast (LC) dobperem surlódási ellenállása alacsonyabb, és kb. 5%-kal javítja a dobásteljesítményt.

A Digigear II hajtómű gondoskodik az optimális erőátvitelről és elképesztő vonóerővel bír - ez a feederezésre jellemző terhelés, a nehéz szerelékek rendszeres, villámgyors kitekeréséhez jól jön.

Fékerő: 12kg



A felkapókart kézzel kell átváltani.

Műszaki kivitel

QD
ZAION
SILENT OSCILLATION
DIGIGEAR
AIR ROTOR
AIR BAIT

- ▶ ZAION® orsóház
- ▶ 4 golyócsapágy
- ▶ AIR ROTOR®
- ▶ DIGIGEAR® II hajtómű
- ▶ QD® fékrendszer
- ▶ Infinite Anti-Reverse® visszaforgásgátló
- ▶ Silent Oscillation® dobemelés
- ▶ LC alumínium távdobó dob
- ▶ 25mm dobemelés
- ▶ CNC esztergált alumínium hajtókar
- ▶ Soft-Touch hajtókargomb
- ▶ Twist Buster® II zsinórvezető görgő
- ▶ HIP zsinórbeakasztó
- ▶ A felkapókart kézzel kell visszahajtani



Termékkód	modell	csapágy	átvitel	m/mm	behúzás	súly		
10923-025	25	4	4.7:1	150/0.28	96cm	430g		



NAGYHALAS ORSÓK



GS BR LT

LT LIGHT TOUGH

Nagyhalas orsók

Új, kompakt nyeletőfékes orsó retro-stílusban

A DAIWA új, LT koncepció alapján készült nyeletőfékes orsóinak átütő sikere után, egy sok technikai részletében optimalizált, ráadás nyeletőfékes modellt dob piacra. A One-Touch lehajtható alumínium hajtókar gyorsan és egyszerűen kezelhető, így megvan a lehetőség arra, hogy a felszerelt botot gond nélkül bottáskába tegyék. A kovácsolt Longcast ABS dob rendkívül teherbíró, és a speciális LC dobperemnek köszönhetően a maximális dobástáv eléréséhez optimális tulajdonságokkal bír.

Az ATD fékrendszer indulási ellenállás nélkül lép működésbe és kritikus fásztási situációkban is megvan benne a szükséges érzékenység a kapitális halak biztos fásztásához.

Fékerő: 3000-5000: 12kg



Műszaki kivitel

LT LIGHT TOUGH

ATD
AIR ROTOR
SILENT OSCILLATION
DIGIGEAR

- ▶ LT (Light & Tough)
- ▶ 4 golyóscsapágy
- ▶ AIR ROTOR®
- ▶ TOUGH DIGIGEAR® hajtómű
- ▶ ATD™ fékrendszer
- ▶ Finoman állítható nyeletőfék
- ▶ Infinite Anti-Reverse® visszaforgásgátló
- ▶ Cross Wrap® keresztirányú zsinórfektetés
- ▶ Longcast ABS® alumínium dob
- ▶ One-Touch alumínium lehajtható hajtókar
- ▶ Fa hajtókargomb
- ▶ Twist Buster® II zsinórvezető görgő

Termékkód	modell	csapágy	áttétel	m/omm	behúzás	súly
10144-300	3000	4	5.2:1	150/0.23	77cm	310g
10144-400	4000-C	4	5.2:1	150/0.28	82cm	320g
10144-500	5000-C	4	5.2:1	150/0.37	87cm	330g



EMCAST BR LT

LT LIGHT TOUGH

Nagyhalas orsók

Kompakt LT, általános nyeletőfékes orsó

Az Emcast BR LT egy kicsi és kompakt nyeletőfékes all-round orsócsalád. Legyen szó akár kishalás süllőzészről, alkalmi pontyozásról, angolnázásról vagy épp compózásról, de akár középnehéz feederezésről is, az Emcast BR LT sorozatot úgy alkóttuk meg, hogy nagyon sok felhasználási területet lefedjünk vele.

A megújult Tough Digigear hajtómű konstrukció jobb erőátvitelt és nagyobb terhelhetőséget nyújt a sima, könnyed futás mellett. Az ATD fék azonnal adja a zsinórt, indulási ellenállás nélkül, és fékereje elképesztő.

A Longcast ABS távdobó dob peremének kialakítása miatt kisebb a surlódási ellenállás, ez megnöveli az elérhető dobástávot. A nyeletőfék finoman és érzékenyen állítható, ez ideális, ha olyan óvatosan kapó halakra horgászunk, mint a pisztráng, angolna vagy épp a süllő, melyek nem érezhetnek semmilyen ellenállást a csali felvétele során.

Fékerő: 2500: 10kg,
3000-5000: 12kg



Műszaki kivitel

LT LIGHT TOUGH

ATD

SILENT OSCILLATION DIGIGEAR

- ▶ LT (Light & Tough)
- ▶ 3 golyóscsapágy
- ▶ TOUGH DIGIGEAR® hajtómű
- ▶ ATD™ fékrendszer
- ▶ Finoman állítható nyeletőfék
- ▶ Infinite Anti-Reverse® visszaforgásgátló
- ▶ Cross Wrap® keresztirányú zsinórfejtetés
- ▶ Silent Oscillation® dobemelés
- ▶ Longcast ABS® alumínium dob
- ▶ Alumínium pótdob
- ▶ CNC esztergált alumínium hajtókar
- ▶ Soft-Touch hajtókargomb
- ▶ Twist Buster® II zsinórvezető görgő

Termékkód	modell	csapágy	áttétel	m/ömm	behúzás	súly		
10148-250	2500	3	5.2:1	150/0.20	73cm	295g		
10148-300	3000	3	5.2:1	150/0.23	77cm	300g		
10148-400	4000-C	3	5.2:1	150/0.28	82cm	320g		
10148-500	5000-C	3	5.2:1	150/0.37	87cm	315g		



BLACK WIDOW BR LT

LT LIGHT TOUGH

Nagyhalas orsók

A siker garantált.

A legmagasabb minőségi sztenderdek is megfelelő, kis és kompakt, nyeletőfékes all-round orsók. Legyen szó akár kishalás süllőzészről, alkalmi pontyozásról, angolnázásról vagy épp compózásról, de akár középnehéz feederezésről is, a Black Widow BR LT sorozatot úgy alkottuk meg, hogy nagyon sok felhasználási területet lefedjünk vele.

Az aktuális Tough Digigear hajtómű konstrukció jobb erőátvitelt és nagyobb terhelhetőséget nyújt a sima, könnyed futás mellett. Az ATD fék azonnal adja a zsinórt, indulási ellenállás nélkül, és fékereje elképesztő.

A Longcast ABS távdob dob peremének kialakítása miatt kisebb a surlódási ellenállás, ez megnöveli az elérhető dobástávot.

A nyeletőfék finoman és érzékenyen állítható, ez ideális, ha olyan óvatosan kapó halakra horgászunk, mint a pisztráng, angolna vagy épp a süllő, melyek nem érezhetnek semmilyen ellenállást a csali felvétele során. A Black Widow BR LT orsók ilyen minőségben kitűnő ár-érteljesítmény arányt képviselnek!

Fékerő: 2500: 10kg,
3000-5000: 12kg



Műszaki kivitel

LT LIGHT TOUGH

ATD

SILENT OSCILLATION
DIGIGEAR

- ▶ LT (Light & Tough)
- ▶ 1 golyóscsapágy
- ▶ TOUGH DIGIGEAR® hajtómű
- ▶ ATD™ fékrendszer
- ▶ Finoman állítható nyeletőfék
- ▶ Infinite Anti-Reverse® visszaforgásgátló
- ▶ Cross Wrap® keresztirányú zsinórfektetés
- ▶ Silent Oscillation® dobemelés
- ▶ Longcast ABS® alumínium dob
- ▶ CNC esztergált alumínium hajtókár
- ▶ Soft-Touch hajtókargomb
- ▶ Twist Buster® II zsinórvezető görgő

Termékkód	modell	csapágy	áttétel	m/mm	behúzás	súly
10149-250	2500	1	5.2:1	150/0.20	73cm	295g
10149-300	3000	1	5.2:1	150/0.23	77cm	300g
10149-400	4000-C	1	5.2:1	150/0.28	82cm	320g
10149-500	5000-C	1	5.2:1	150/0.37	87cm	315g



INFINITY X BR

Nagyhalas orsók

Klasszikus a nagyhalas, nyeletőfékes orsók között

Klasszikus, kompakt nyeletőfékes pontyozó orsó. Az INFINITY X BR-rel a nehezen meghorgászható, extrém vizekhez adunk megfelelő fegyvert a pontyhorgászok kezébe.



Műszaki kivitel



- ▶ 5 golyócsapágy
- ▶ Állítható nyeletőfék
- ▶ Gyro Spin kiegyensúlyozott rotor
- ▶ Wormshaft dobemelő rendszer
- ▶ Infinite Anti-Reverse® visszaforgásgátló
- ▶ Anti-Backlash System (ABS®)
- ▶ Alumínium távdobó dob
- ▶ Alumínium pótdob
- ▶ Lehajtható hajtókar
- ▶ Fa hajtókargomb
- ▶ Twist Buster® II zsinórvezető görgő
- ▶ Tartós felkapókar

Termékkód	modell	csapágy	átétel	m/mm	behúzás	súly		
10030-550	5500	5	4.2:1	450/0.35	100cm	795g		



EMBLEM BR 25 A

Nagyhalas orsók

Nyeletőfékes orsó, a legjobbak közül

Az Emblem BR 25A a legfinomabb nyeletőfékek egyikét kínálja. A 25mm dobemelésű koncepció lehetővé teszi olyan kompakt és könnyű orsó gyártását, mely egy nagyhalas „Big Pit” orsó dobóképességével bír. A nagy és nehéz orsókkal összehasonlítva különösen dobáskor jön ki a kis tömeg előnye, a pontosabb és kontrolláltabb dobások. A széles dobátmérő extrém nagy dobástávokat tesz lehetővé és az 5.3:1 áttétellel kombinálva 1 métert meghaladó zsinórbehúzásra képes.

A felkapókar manuális átváltása megakadályozza, hogy dobás közben véletlenül visszacsapódjon és egy komolyabb dobásnál elszálljon a szerelék.

A nyeletőfék extrém finom és széles tartományban állítható, hogy igazodhasson a környezeti hatásokhoz (például szél, sodrás).



A felkapókart kézzel kell átváltani.

Műszaki kivitel

UTD Drag
DIGIGEAR
AIR ROTOR
AIR BAIL

- ▶ 6 golyóscsapágy
- ▶ AIR ROTOR®
- ▶ DIGIGEAR® II hajtómű
- ▶ UTD® fékrendszer
- ▶ Infinite Anti-Reverse® visszaforgásgátló
- ▶ Finoman állítható nyeletőfék
- ▶ 25mm dobemelés
- ▶ CNC esztergált alumínium hajtókar
- ▶ Soft-Touch hajtókargomb
- ▶ AIR BAIL® felkapókar
- ▶ Twist Buster® II zsinórvezető görgő
- ▶ HIP zsinórbeakasztó
- ▶ Tartós felkapókar
- ▶ A felkapókart kézzel kell visszahajtani



Termékkód	modell	csapágy	áttétel	m/ómm	behúzás	súly		
10928-025	25	6	5.3:1	320/0.32	106cm	510g		



EMCAST BR A

Nagyhalas orsók

Amilyenek egy nyeletőfékes orsónak lennie kell

Szokatlanul nyugodt, sima futású, kitűnő nyeletőfékes orsó, megnyerő felszereltséggel. Széles méretválasztéka és az extrém finoman állítható nyeletőféke miatt az EMCAST BR sorozat a ponty-orientált fenekező technikák mellett kitűnő választás lehet kishalás süllozészhez és angolnahorgászatra is. Ezt a típust egy CNC-megmunkálású alumínium hajtókar mellett egy ráadás dupla hajtókarral adjuk, hogy igény szerint az Önnek jobban tetsző hajtókarral használhassa.

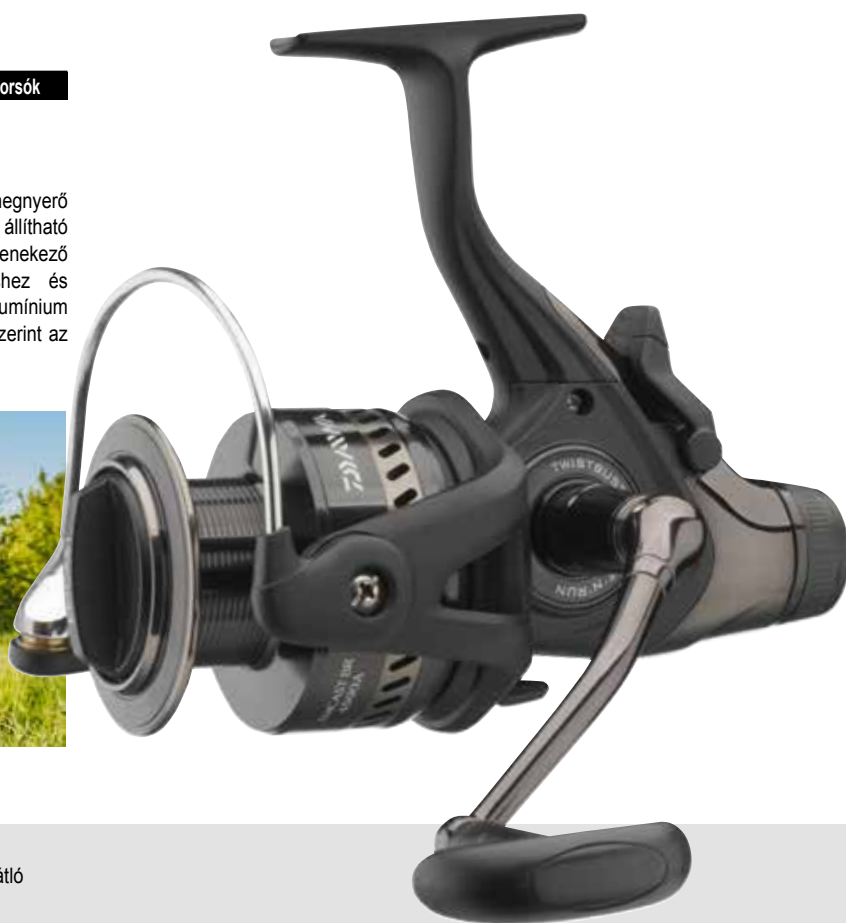

Műszaki kivitel

AIR BAIL

- ▶ 7 golyóscsapágy
- ▶ Infinite Anti-Reverse® visszaforgásgátló
- ▶ Alumínium dob
- ▶ Alumínium pótdob
- ▶ CNC esztergált alumínium hajtókar
- ▶ Soft-Touch hajtókargomb
- ▶ AIR BAIL® felkapókar
- ▶ Twist Buster® II zsinórvezető görgő
- ▶ Tartós felkapókar

Termékkód	modell	csapágy	állítás	m/mm	behúzás	súly
10152-350	3500	7	4.6:1	250/0.28	79cm	470g
10152-400	4000	7	4.6:1	270/0.30	79cm	460g
10152-450	4500	7	4.6:1	370/0.30	86cm	490g
10152-500	5000	7	4.6:1	370/0.32	86cm	480g



BLACK WIDOW BR A

Nagyhalas orsók

Belépő a DAIWA nyeletőfékes orsóinak világába

A közkedvelt, BLACK WIDOW márkanévű botcsaládhoz csatlakozik a DAIWA azonos nevű új nyeletőfékes orsó-sorozata. A különösen finoman hangolható nyeletőféknek köszönhetően tág az orsók felhasználási területe: pontyhorgászat, süllőzés, angolnázás, márnahorgászat stb.

A BLACK WIDOW BR orsóval japán minőséget kapnak kitűnő ár/teljesítmény aránnyal.

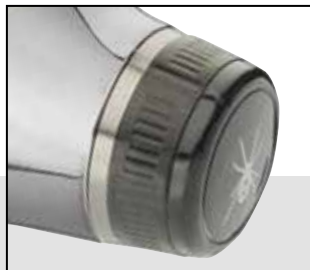

Műszaki kivitel

AIRBALL

- ▶ 3 golyócsapágy
- ▶ Infinite Anti-Reverse® visszaforgásgátló
- ▶ Alumínium dob
- ▶ Alumínium hajtókar
- ▶ Soft-Touch hajtókargomb
- ▶ Tartós felkapókar

Termékkód	modell	csapágy	áttétel	m/omm	behúzás	súly
10153-350	3500	3	4.6:1	220/0.30	79cm	470g
10153-400	4000	3	4.6:1	200/0.35	79cm	460g
10153-450	4500	3	4.6:1	270/0.35	86cm	490g
10153-500	5000	3	4.6:1	230/0.40	86cm	480g



NAGYHALAS ORSÓK

SCW (Slow Cross Wrap) lassú keresztirányú zsinórfektetés

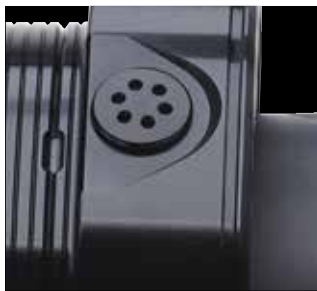

Fékerő: 10kg

A felkapókart kézzel kell átváltani.

TOURNAMENT BASIA 45 SCW QD

Nagyhalas orsók

High-End modell Japánból, 45mm dobemeléssel

A Tournament Basia 45 SCW QD orsóval a DAIWA újra nyomatékosan bebizonyítja, mit lehet elérni a legmodernebb gyártási technológiák és orsóépítési, műszaki know-how birtokában. A műszaki tartalom és design kombinációja szemet gyönyörködtetővé teszi ezt az orsót, és új ikont teremt a pontyhorgászokban. A Zaiion orsóház optimális védelmet és támaszt nyújt a hajtóműnek, ez a sima futás egyik záloga. A repülőgép-alumíniumból készült, CNC megmunkált hajtómű elképesztő vonóerő kifejtésére képes, megkönnyíti a nehéz szerelések kitekerését nagy távolságból. A specilás Longcast dobóperem csökkenti a surlódást dobáskor és növeli ezzel a dobástávot. A vastag tengelyben hatalmas terhelés mellett is marad elegendő erőtartalék, kapitális halakat is lehet vele kompromisszummentesen fásasztani.

Műszaki kivitel

- ▶ QD
- ▶ ZAION
- ▶ ZAION
- ▶ AIR ROTOR
- ▶ DIGIGEAR
- ▶ SILENT OSCILLATION
- ▶ AIRBAIL
- ▶ MAGSEALED
- ▶ ZAION® orsóház
- ▶ MAGSEALED® orsóház konstrukció
- ▶ 9 golyócsapágy
- ▶ ZAION® AIR ROTOR®
- ▶ Rozsdamentes acél tengely
- ▶ CNC megmunkált TOUGH DIGIGEAR® hajtómű
- ▶ QD® fékrendszer
- ▶ 10kg fékerő
- ▶ Infinite Anti-Reverse® visszaforgásgátló
- ▶ SCW (SLOW CROSS WRAP®) zsinórfektetés
- ▶ Longcast ABS® alumínium dob
- ▶ Alumínium pótdob
- ▶ 45mm-es dobemelés
- ▶ CNC esztergált alumínium hajtókar
- ▶ Fa hajtókargomb
- ▶ Egy darabból készült AIR BAIL® felkapókar
- ▶ Twist Buster® II zsinórvezető görgő
- ▶ HIP zsinórbeakasztó
- ▶ A felkapókart kézzel kell visszahajtani
- ▶ Made in Japan

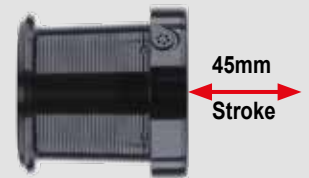

Termékkód	modell	csapágy	áttétel	m/mm	behúzás	súly
10121-050	45-5000C	9	4.9:1	300/0.35	104cm	520g



Fékerő: 10kg

A felkapókart kézzel kell átváltani.

BASIA 45 SLD QD

Nagyhalas orsók

A fekete gyönyörű

A visszafogottan elegáns fekete design valódi fa hajtókargomb igazi ékszerré teszi ezt a nagyhalas orsót. Az elődmodellhez képest a Basia 45SLD QD teljesen átdolgozásra került, sok részletét tekintve optimalizálták az európai piac igényeinek megfelelően.

A dobót mélyebbre esztergálták, így növelték meg a zsinór befogadó képességét. A dobra így ráfér 300m a 0,35mm-es damillból. A tengely ellenálló rozsdamentes acélból készül, sokkal erősebb, mint az elődmodell tengelye. A Basia 45SLD QD-modellehez pótdobot is adunk.

A Basia 45SLD QD japán üzemünkben készül, a legmagasabb minőségi sztenderdeknek megfelelően.



Műszaki kivitel

QD
AIR METAL
ZAION
AIR ROTOR
AIR BAIL
DIGIGEAR

- ▶ AIR METAL® magnézium orsóház
- ▶ 8 golyóscsapágy
- ▶ ZAION® AIR ROTOR®
- ▶ Rozsdamentes acél tengely
- ▶ CNC megmunkálású DIGIGEAR® II hajtómű
- ▶ QD® fékrendszer
- ▶ Infinite Anti-Reverse® visszaforgásgátló
- ▶ Wormshaft dobemelő rendszer
- ▶ Távdobó dob
- ▶ Pótdob
- ▶ 45mm-es dobemelés
- ▶ CNC esztergált alumínium hajtókar
- ▶ Fa hajtókargomb
- ▶ AIR BAIL® felkapókar
- ▶ Twist Buster® II zsinórvezető görgő
- ▶ Tartós felkapókar
- ▶ HIP zsinórbeakasztó
- ▶ A felkapókart kézzel kell visszahajtani
- ▶ Made in Japan



Termékkód	modell	csapágy	áttétel	m/ømm	behúzás	súly
10121-045	45-5000C	8	4.1:1	300/0.35	87cm	485g

SCW (Slow Cross Wrap) lassú keresztirányú zsinórfektetés



Fékerő: 15kg

BASIA 45 SCW QD

Nagyhalas orsók

Extraklasszis pontyozó orsó

A felkapókart kézzel kell átváltani.

A Basia 45 SCW QD egyesít magában valamennyi műszaki követelményt, melyet egy csúcsmínőségű és terhelhető bojlisorsóval szemben támaszthatunk. Könnyű Zaión orsóháza ellenálló, és stabilan fogja a hajtóművet, melynek futása tartósan sima marad. A vastag tengely speciális rozsdamentes acélból készül, gond nélkül bírja a nagy távolságú dobós horgászatból fakadó terhelést.

A longcast dobóperemes dob és a Slow Cross Wrap (lassú dobemelésű, keresztezett zsinórfektetés) kulcsfontosságú alapkövetelmény a hosszabb dobástávok, a nagyobb dobásteljesítmény eléréséhez.

A CNC megmunkálású Tough Digigear hajtás erőátvitelre fásztás során is elképesztő, de nagy távról kitekert, nehéz szerelékekhez is jól jön. A pótdob zsinórkapacitása 530m / 0.35mm monofil - ennek hála a Basia 45 SCW QD nagy kiterjedésű vízterületek meghorgászására is ideális.

Műszaki kivitel

QD
ZAION
AIRBALL
DIGIGEAR



- ▶ ZAION® orsóház
- ▶ 7 golyóscsapágy
- ▶ CNC megmunkált TOUGH DIGIGEAR® hajtómű
- ▶ QD® fékrendszer
- ▶ Infinite Anti-Reverse® visszaforgásgátló
- ▶ SCW (SLOW CROSS WRAP®) zsinórfektetés
- ▶ Ultra távdobó dob
- ▶ Alumínium pótdob
- ▶ 45mm-es dobemelés
- ▶ CNC esztergált alumínium hajtókar
- ▶ Soft-Touch hajtókargomb
- ▶ Twist Buster® II zsinórvezető görgő
- ▶ HIP zsinórbeakasztó
- ▶ A felkapókart kézzel kell visszahajtani
- ▶ Made in Japan



A Basia 45 SCW QD orsóhoz 2 különböző típusú pótdob érhető el.

Termékkód: 19121-048 (300m/ø0.35mm)

Termékkód: 19121-049 (530m/ø0.35mm)

Termékkód	modell	csapágy	átvitel	m/ømm	behúzás	súly
10121-048	45-5000C/LD	7	4.9:1	300/0.35	104cm	515g

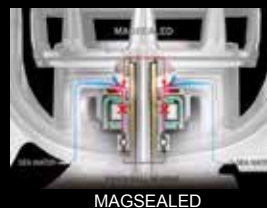

WHISKER 25 QD

Nagyhalas orsók

Nagyhalas orsó 25mm-es dobemeléssel

A 25mm-es dobemelés koncepciója elfogadottá vált az elmúlt évek alatt, a kifejezetten kis és közepes távra történő pontyhorgászásban. Egy hosszú, extraszéles dob és egy kis, kompakt orsóház kombinációja lehetővé teszi könnyű, de nagyon erős, optimális dobóteljesítményű orsók építését. Az orsóperem speciális kialakítása a dob kónuszát figyelembe véve úgy került meghatározásra, hogy dobás során csak minimális ellenállást keltsen, és a gubancolódás veszélye jelentősen lecsökkenjen.

A Whisker 25 QD egy kompakt, könnyű, de erős orsó, amely egy valódi nagyhalas orsó funkcióit nyújtja.

Fékerő: 12kg

Műszaki kivitel

QD
ZAION
AIR ROTOR
MAGSEALED
DIGIGEAR
SILENT OSCILLATION
AIRBAIL

- ▶ ZAION® orsóház
- ▶ MAGSEALED® orsóház konstrukció
- ▶ 7 golyóscsapágy
- ▶ AIR ROTOR®
- ▶ TOUGH DIGIGEAR® hajtómű
- ▶ QD® fékrendszer
- ▶ Infinite Anti-Reverse® visszaforgásgátló
- ▶ 25mm dobemelés
- ▶ Alumínium pótdob
- ▶ One-Touch alumínium lehajtható hajtókar
- ▶ Soft-Touch hajtókargomb
- ▶ AIR BAIL® felkapókar
- ▶ Twist Buster® II zsinórvezető görgő
- ▶ HIP zsinórbeakasztó
- ▶ A felkapókart kézzel kell visszahajtani



A felkapókart kézzel kell átváltani.



Termékkód	modell	csapágy	áttétel	m/ømm	behúzás	súly		
10930-025	25	7	4.7:1	300/0.35	96cm	450g		



EMBLEM 25 C QD

Nagyhalas orsók

Könnyű, kompakt,
nagy dobásokra termett

Az Emblem 25 az ismert és sikeres Cast'izm 25 QDA-n alapul, mintaszerűen sima futása és csekély súlya meggyőző. A Zaiion orsóház masszív, stabilan tartja a hajtóművet, nagyban hozzájárul a súlycsökkenéshez. A 25mm-es dobemelés egyedülálló, ez teszi lehetővé azt, hogy egy kis, kompakt orsóházat nagyméretű, hosszú dobbal házasítsunk. Így jön létre egy funkciójában klasszikus nagyhalas orsó, lényegesen könnyebb orsótesttel.



A felkapókart kézzel kell átváltani.

Műszaki kivitel

QD
ZAION
DIGIGEAR
AIR ROTOR
AIRBAIL

- ▶ ZAION® orsóház
- ▶ 6 golyóscsapágy
- ▶ AIR ROTOR®
- ▶ Rozsdamentes acél tengely
- ▶ DIGIGEAR® II hajtómű
- ▶ QD® fékrendszer
- ▶ 12kg fékerő
- ▶ Infinite Anti-Reverse® visszaforgásgátló
- ▶ 25mm dobemelés
- ▶ CNC esztergált alumínium hajtókar
- ▶ AIR BAIL® felkapókar
- ▶ Twist Buster® II zsinórvezető görgő
- ▶ A felkapókart kézzel kell visszahajtani



25mm
Stroke

Termékkód	modell	csapágy	áttétel	m/mm	behúzás	súly
10921-025	25-5000C	6	4.7:1	300/0.35	96cm	445g



QDM FÉKÁLLÍTÓ GOMB

A QDM fékállító gombbal meghosszabbítja a QD nagyhalas orsóinak fékútját. A rövid QD fékút, azaz olyan 1/4 fordulat helyett a QDM gombbal 3/4 fordulat kell majd a fék nyitott állásától a zárt állásig.

Az Emblem 45 SCW QD orsókra és a Crosscast 45 SCW orsókra szerelhető.

Termékkód

10158-000



SCW (Slow Cross Wrap) lassú keresztirányú zsinórfektetés



A felkapókart kézzel kell átváltani.

EMBLEM 45 SCW QD SD

NEW

Nagyhalas orsók

Extrém hatótávú orsó, nagy távolságok meghorgászására.

Az új Emblem 45 SCW QD Big Pit orsót Super Deep (SD) dobbal a nagy távolságok elérésére alakítottuk ki. A 700 m 0,35-ös monofil zsinórkapacitás lehetővé teszi, hogy a megfelelő helyre be tudjuk juttatni szerelékünket, legyen szó akár nagy kiterjedésű tavakról, vagy folyóvizekről.

Az új QDM fékrendszer használatával precízebben állítható be a fékerő, ami ideális a nagy távolságokon történő fázasztás során is. Az extra erős rozsdamentes acél tengely rendkívül tartós, és elegendő tartalékot biztosít ahhoz, hogy hosszú távon bírja a nagytestű halakkal való küzdelmeket nagy távolságokon.

A tökéletes orsó Franciaország, Ausztria és Olaszország nagykiterjedésű vizeire!

Fékerő: 15kg

Műszaki kivitel

QD

DIGIGEAR

- ▶ 4 golyóscsapágy
- ▶ AIR ROTOR®
- ▶ DIGIGEAR® II hajtómű
- ▶ QDM fékrendszer
- ▶ Infinite Anti-Reverse® visszaforgásgátló
- ▶ SCW (SLOW CROSS WRAP®) zsinórfektetés
- ▶ Ultra távdobó dob
- ▶ Alumínium pótdob
- ▶ 45mm-es dobemelés
- ▶ One-Touch lehajtható hajtókar
- ▶ Fa hajtókargomb
- ▶ Twist Buster® II zsinórvezető görgő
- ▶ HIP zsinórbeakasztó
- ▶ A felkapókart kézzel kell visszahajtani

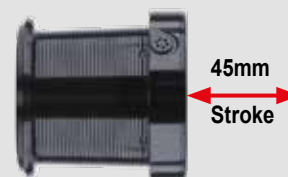

Termékkód	modell	csapágy	áttétel	m/ømm	behúzás	súly
10158-700	45-5000SD	4	4.9:1	700/0.35	104cm	645g



SCW (Slow Cross Wrap) lassú keresztirányú zsinórfektetés



EMBLEM 45 SCW QD OT

Nagyhalas orsók

A felkapókart kézzel átváltani.

Klasszikus és modern egyszerre - a szuperlatívuszok high tech orsója

Az Emblem 45 SCW QD orsó OT (One-Touch) modellje felépítését tekintve szinte teljesen azonos az Emblem 45 SCW QD modellel - azt retro jellege különbözteti meg One-Touch lehajtható hajtókárával, arany dobjával és fa hajtókargombjával.

A 45mm-es dobemelés a Slow Cross Wrap (SCW) zsinórfektetéssel együtt extrém dobótávokat tesz lehetővé, nincs nagy surlódási ellenállás. Ez ideális, amikor nagy távra kell a szerelékeket bejuttatni. Az extraerős rozsdamentes acél tengely bátran terhelhető fásztás során és elképesztő erőtartalékokkal bír. Franciaországi tesztek során csapatunk horgászai komoly harcokat - egészen 2 méteres hosszig - is gond nélkül fásztottak vele anélkül, hogy a tengely elgörbült volna.

A Digigear II hajtás megnyerően sima futású, erőátvitel roppant meggyőző, ez a szerelékek nagy távról történő kitekerése során is ideális. A Longcast dobperem konstrukciójának köszönhetően csökken a surlódási ellenállás dobáskor, így tovább javul a dobóteljesítmény. A QD fékrendszer segítségével másodpercek alatt igazodhatunk a mindenkori helyzethez fásztás, vagy akár változó áramlási viszonyok közben.

A pótdob zsinórkapacitása 530m / 0.35mm monofil zsinór, ezzel az Emblem 45 SCW QD OT nagy vízterületek, nagy távolságok meghorgászására is ideális.

Műszaki kivitel

- QD DIGIGEAR**
- ▶ 4 golyócsapágy
 - ▶ DIGIGEAR® II hajtómű
 - ▶ QD® fékrendszer
 - ▶ Infinite Anti-Reverse® visszaforgásgátló
 - ▶ SCW (SLOW CROSS WRAP®) zsinórfektetés
 - ▶ Ultra távdobó dob
 - ▶ Alumínium pótdob
 - ▶ 45mm-es dobemelés
 - ▶ One-Touch lehajtható hajtókar
 - ▶ Fa hajtókargomb
 - ▶ Twist Buster® II zsinórvezető görgő
 - ▶ HIP zsinórbeakasztó
 - ▶ A felkapókart kézzel kell visszahajtani

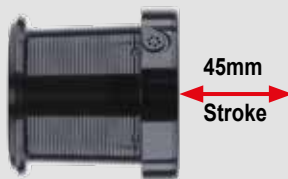

Az Emblem 45 SCW QD OT-hez 2 különböző pótdob rendelhető.
Pótdob cikkszám: 19158-646 (300m/ø0.35mm)
Pótdob cikkszám: 10158-647 (530m/ø0.35mm)

Termékkód	modell	csapágy	állítás	m/ømm	behúzás	súly
10158-646	45-5000C/LD	4	4.9:1	300/0.35	104cm	650g



SCW (Slow Cross Wrap) lassú keresztirányú zsinórfektetés

EMBLEM 45 SCW QD

Nagyhalas orsók

Nagyhalas orsó ultrahosszú, 45mm-es dobemeléssel, az extrém dobástávokért

Az Emblem 45 SCW QD a legkiválóbb technikát nyújtja, kitűnő ár-teljesítmény aránnyal.

A 45mm-es dobemelés a Slow Cross Wrap (SCW) zsinórfektetéssel együtt extrém dobótávokat tesz lehetővé, nincs nagy surlódási ellenállás. Ez ideális, amikor nagy távra kell a szerelékeket bejuttatni. Az extraerős rozsdamentes acél tengely bátran terhelhető fásztás során, és elképesztő erőterheléssel bír. Franciaországi tesztek során csapatunk horgászai komoly harcokat - egészen 2 méteres hosszig - is gond nélkül fásztottak vele anélkül, hogy a tengely elgörbült volna.

A Digigear II hajtás megnyerően sima futású, erőátvitel optimális, ez a szerelékek nagy távról történő kitekerése során is ideális. A Longcast dobperem újszerű konstrukciójának köszönhetően csökken a surlódási ellenállás dobáskor, így tovább javul a dobóteljesítmény. A QD fékrendszer segítségével másodpercek alatt igazodhatunk a mindenkorli helyzethez akár fásztás, akár változó áramlási viszonyok közben.

A pótdob zsinórkapacitása 530m / 0.35mm monofil zsinór, ezzel az Emblem 45 SCW QD nagy vízterületek, nagy távolságok meghorgászására is ideális.

Fékerő: 15kg



A felkapókart kézzel kell átváltani.

Műszaki kivitel

QD
DIGIGEAR

- ▶ 6 golyócsapágy
- ▶ DIGIGEAR® II hajtómű
- ▶ QD® fékrendszer
- ▶ Infinite Anti-Reverse® visszaforgásgátló
- ▶ SCW (SLOW CROSS WRAP®) zsinórfektetés
- ▶ Ultra távdobó dob
- ▶ Alumínium pótdob
- ▶ 45mm-es dobemelés
- ▶ CNC esztergált alumínium hajtókar
- ▶ Soft-Touch hajtókargomb
- ▶ Twist Buster® II zsinórvezető görgő
- ▶ HIP zsinórbeakasztó
- ▶ A felkapókart kézzel kell visszahajtani

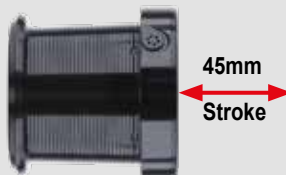

Az Emblem 45 SCW QD-hoz kétféle pótdob rendelhető.

Pótdob cikkszám:
19158-645 (300m/ø0.35mm)

Pótdob cikkszám:
10158-647 (530m/ø0.35mm)

Termékkód	modell	csapágy	áttétel	m/ømm	behúzás	súly
10158-645	45-5000C/LD	6	4.9:1	300/0.35	106cm	615g



SCW (Slow Cross Wrap) lassú keresztirányú zsinórfektetés



EMBLEM 35 SCW LD QD

Nagyhalas orsók

Nagyhalas orsók, 35mm dobemeléssel és az új SCW zsinórfektetéssel.

A DAIWA, az Emblem 35 SCW orsóval, a pontyhorgászok számára teljesen újjávarázsolt egy legendás, nagyhalas modellt.

Különösen a vadonatúj Slow Cross Wrap, a lassú dobemelésű, keresztirányú zsinórfektetés a záloga annak, hogy a zsinór tökéletesen fusson le a dobáról dobáskor, optimalizálva a dobástávot. Az extra vastag és elnyúlhetetlen, rozsdamentes acél tengely különösen nagy terhelés során nyújt biztonságot, amikor kapitális halat kell akár komoly távról is fásasztani és a szádba terelni. A Digigear II hajtás simán és nyugodtan fut, optimális erőátvitelt biztosít tekintélyes, hajtókar fordulatonként 106cm-es zsinórbehúzás mellett. A QD fékrendszerrel gyorsan igazodhatunk fásasztás során a változó szituációkhoz és áramlási viszonyokhoz. A rugós HIP zsinórbeakasztó klip különösen kíméletes a zsinórral, és használatával roppant pontosan megdobható az etetés minden alkalommal.

Műszaki kivitel

QD
AIR ROTOR
DIGIGEAR
AIR BAIL

- ▶ 6 golyóscsapágy
- ▶ AIR ROTOR®
- ▶ DIGIGEAR® II hajtómű
- ▶ QD® fékrendszer
- ▶ Infinite Anti-Reverse® visszaforgásgátló
- ▶ SCW (SLOW CROSS WRAP®) zsinórfektetés
- ▶ Kúpos alumínium távdobó dob
- ▶ Alumínium pótdob
- ▶ 35mm-es dobemelés
- ▶ CNC esztergált alumínium hajtókar
- ▶ AIR BAIL® felkapókar
- ▶ Twist Buster® II zsinórvezető görgő
- ▶ HIP zsinórbeakasztó
- ▶ A felkapókart kézzel kell visszahajtani



Fékerő: 15kg

A felkapókart kézzel kell átváltani.

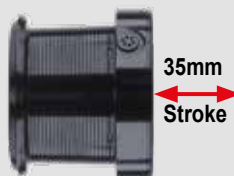

35mm
Stroke



Termékkód	modell	csapágy	áttétel	m/omm	behúzás	súly
10158-605	35-5000LD	6	4.9:1	530/0.35	106cm	600g



SCW (Slow Cross Wrap) lassú keresztirányú zsinórfektetés

EMBLEM SPOD 35 SCW QD

Nagyhalas orsók

Speciális fejlesztésű, rakétázó (spod) orsó Slow Cross Wrap zsinórfektetéssel.

Az Emblem Spod évek óta a legmagasabb teherbírás és ellenállóképesség szinonimája az etetőrakétázás világában.

Az Emblem Spod 35 SCW QD műszaki aktualizáláson esett át, és immár szintén SCW zsinórfektetéssel működik. A Longcast dobóperemnek köszönhetően az elérhető dobástávot sikerült tovább növelni. A 90mm hosszú alumínium hajtókar optimalizálja az erőátvitelt a spod kitekerésekor, és nagy erőtartalék van az orsóban, kifejezetten azért, hogy az óriás méretű rakétákat nagy távról is könnyedén és gyorsan kicsévélhessük. A felkapókart minden esetben kézzel kell átváltani, így lehet megakadályozni, hogy akaratlanul átcsapódjon dobás közben a felkapókar. A két fém HIP zsinórárkasztó klip könnyen kezelhető, pontosan megdobható segítségükkel az etetés és kíméli a zsinórt a tartós igénybevétel során.

Biztosak vagyunk benne, hogy az Emblem Spod 35 SCW QD orsóval a DAIWA egy egyenrangú, sőt jobb utódot alkotott, ami gond nélkül kiállja az etetőrakétázás minden próbáját.

Fékerő: 15kg

A felkapókart kézzel kell átváltani.

Műszaki kivitel



QD
AIR ROTOR
DIGIGEAR
SILENT OSCILLATION

- ▶ 6 golyóscsapágy
- ▶ AIR ROTOR®
- ▶ DIGIGEAR® II hajtómű
- ▶ QD® fékrendszer
- ▶ Infinite Anti-Reverse® visszaforgásgátló
- ▶ SCW (SLOW CROSS WRAP®) zsinórfektetés
- ▶ Silent Oscillation® dobemelés
- ▶ 35mm-es dobemelés
- ▶ CNC esztergált alumínium hajtókar
- ▶ Soft-Touch hajtókargomb
- ▶ Twist Buster® II zsinórvezető görgő
- ▶ 2 HIP zsinórárkasztó klip
- ▶ A felkapókart kézzel kell visszahajtani

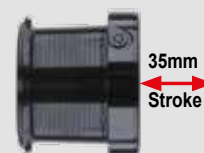

Termékkód	modell	csapágy	áttétel	m/mm	behúzás	súly		
10158-606	35-5000C	6	5.5:1	300/0.35	124cm	640g		



SCW (Slow Cross Wrap) lassú keresztirányú zsinórfektetés

EMBLEM SURF 35 SCW QD

Nagyhalas orsók

Nagyhalas orsó 35mm dobemeléssel, és az új SCW zsinórfektetéssel.

A DAIWA Emblem orsói nélkül a tengerparti dobós horgászat mára elképzelhetlenné vált. Ezek az orsók évek óta a terhelhetőség és megbízhatóság szinonimái. Az Emblem Surf 35 SCW QD-ben először kerül bemutatásra a vadonatúj Slow Cross Wrap, a lassú dobemelésű keresztirányú zsinórfektető megoldás. Ez még egyenletesebben rakja a zsinórt a dobra, dobásnál így csökken a sűrűdési ellenállás és optimálisabb az elérhető dobástáv. Az extra vastag és elnyúlhatatlan rozsdamentes acéltengely különösen nagy terhelés során nyújt biztonságot, amikor kapitális halakat kell fárasztani, és nagy dobószúlyú szerelékekkel horgászni. A DigiGear II hajtás simán és nyugodtan fut, optimális erőátvitelt biztosít tekintélyes, hajtókar fordulatonként 106cm-es zsinórbehúzás mellett. A QD fékrendszerrel gyorsan igazódhatunk a fárasztás során változó szituációkhoz és áramlási viszonyokhoz.

Fékerő: 15kg

A felkapókart kézzel kell átváltani.

Műszaki kivitel



QD
AIR ROTOR
DIGIGEAR
AIR BAIL

- ▶ 6 golyóscsapágy
- ▶ AIR ROTOR®
- ▶ DIGIGEAR® hajtómű
- ▶ QD® fékrendszer
- ▶ Infinite Anti-Reverse® visszaforgásgátló
- ▶ SCW (SLOW CROSS WRAP®) zsinórfektetés
- ▶ Kúpos alumínium távdobó dob
- ▶ Alumínium pótdob
- ▶ 35mm-es dobemelés
- ▶ CNC esztergált alumínium hajtókar
- ▶ AIR BAIL® felkapókar
- ▶ Twist Buster® II zsinórvezető görgő
- ▶ HIP zsinórbeakasztó
- ▶ A felkapókart kézzel kell visszahajtani



Az EMBLEM SURF 35 SCW QD modellhez 2 különböző pótdob kapható:
4000-es dobméret (cikkszám: 19158-650):
300m / ø 0.30mm
5000C dobméret (cikkszám: 19158-501):
300m / ø 0.35mm
Az orsóhoz járó pótdob az 5000C méretnek felel meg.

Termékkód	modell	csapágy	áttétel	m/ómm	behúzás	súly
10158-650	35	6	4.9:1	300/0.30	106cm	615g

SCW (Slow Cross Wrap) lassú keresztirányú zsinórfektetés

A felkapókart kézzel kell átváltani.



CROSSCAST 45 SCW QD

Nagyhalas orsók

Nagyhalas orsó, ultra hosszú, 45mm dobemeléssel az extrém dobástávokhoz

A Crosscast 45 SCW QD, ahogy nagytestvére, az Emcast 45 SCW QD, az új 45mm-es dobemeléssel és Slow Cross Wrap zsinórfektetéssel készül. A Crosscast selymesen lágy, nyugodt futásával és elképesztő vonóerejével vesz le a lábunkról, valamint az SCW zsinórfektetéssel, mely kisebb surlódási ellenállása miatt nagyobb dobástávokat tesz lehetővé. A QD fékrendszernek köszönhetően azonnal reagálhatunk a megváltozott körülményekre fásasztáskor, de akár változó áramlási viszonyok között is. A Longcast dobperem csökkenti a surlódást dobáskor, amivel jótékonyan hozzájárul a hosszabb dobásokhoz. Ideális, amikor igen távoli etetésekkel kell megdobni.

A nagy, 530m / 0.35mm (# 5000LD) zsinóros dobkapacitás gondatlan horgászatot enged nagy távra, hatalmas kiterjedésű vizeken is. A kerek HIP zsinórklip kíméli a zsinórt, és optimális, amikor minden alkalommal pontosan kell megdobni az etetést. Az orsó felülete úgynevezett „No Paint”, azaz lakkozatlan kivitel - így nem pattogzik le róla semmilyen festék.

Extraerős tengelye rozsdamentes acélból készül, kemény fásasztások terhelésének is ellenáll, tartósan és biztonságosan fásaszthatók így a kapitális halak is.

Fékerő: 15kg

Műszaki kivitel

QD
DIGIGEAR

- ▶ 3 golyóscsapágy
- ▶ DIGIGEAR® II hajtómű
- ▶ QD® fékrendszer
- ▶ Infinite Anti-Reverse® visszaforgásgátló
- ▶ SCW (SLOW CROSS WRAP®) zsinórfektetés
- ▶ Ultra távdobó dob
- ▶ 45mm-es dobemelés
- ▶ CNC esztergált alumínium hajtókar
- ▶ Soft-Touch hajtókargomb
- ▶ Twist Buster® II zsinórvezető görgő
- ▶ HIP zsinórbeakasztó
- ▶ A felkapókart kézzel kell visszahajtani

Termékkód	modell	csapágy	áttétel	m/omm	behúzás	súly
10250-500	45-5000C	3	4.9:1	300/0.35	104cm	610g
10250-600	45-5000LD	3	4.9:1	530/0.35	104cm	610g

SCW (Slow Cross Wrap) lassú keresztirányú zsinórfektetés

A felkapókart kézzel kell átváltani.



CROSSCAST 35 SCW LD QD

Nagyhalas orsók

35mm dobemeléssel

A 35mm dobemelésű Crosscast SCW LD QD immár Slow Cross Wrap zsinórvezetéssel készül. 4,9:1 áttételének köszönhetően igazi erőgép, elképesztő vonóerő kifejtésére képes. Robosztus rozsdamentes acél tengelye ellenáll a komoly terhelésnek. A Digigear II hajtás tartósan sima futású és biztosítja az optimális erőátvitelt. A HIP zsinórakasztó kíméli a zsinórt és optimális megoldás, ha mindig nagyon pontosan kell megdobni az etetést. A Crosscast 35 SCW 5000 LD QD ár-teljesítmény arány tekintetében is kitűnő választás!

Fékerő: 15kg

Műszaki kivitel

QD
DIGIGEAR
AIR ROTOR

- ▶ 3 golyóscsapágy
- ▶ AIR ROTOR®
- ▶ DIGIGEAR® II hajtómű
- ▶ QD® fékrendszer
- ▶ Infinite Anti-Reverse® visszaforgásgátló
- ▶ SCW (SLOW CROSS WRAP®) zsinórfektetés
- ▶ 35mm-es dobemelés
- ▶ Alumínium hajtókar
- ▶ Soft-Touch hajtókargomb
- ▶ Twist Buster® II zsinórvezető görgő
- ▶ Tartós felkapókar
- ▶ HIP zsinórbeakasztó
- ▶ A felkapókart kézzel kell visszahajtani

Termékkód	modell	csapágy	áttétel	m/omm	behúzás	súly
10128-609	35-5000LD	3	4.9:1	530/0.35	103cm	625g

SCW (Slow Cross Wrap) lassú keresztirányú zsinórfektetés



A felkapókart kézzel kell átváltani.

45mm
Stroke

CROSSCAST SPOD 45 SCW QD

Nagyhalas orsók

Nagyhalas orsó, 45mm dobemeléssel

A 45mm dobemelésű Crosscast Spod a DAIWAelképesztően teherbíró nagyhalas orsója nehéz etetőrakétákhoz, spombokhoz, nagy PVA tasakokhoz stb. Hála a 45mm dobemelésnek és a Longcast dobnak, nagy dobsúlyal is rendkívüli dobástávok érhetők el vele. A fémből készült HIP zsinórákaszító kíméli a zsinórt és ideális, ha az etetést pontosan és gyakran kell nehéz rakétákkal megdobni.

Fékerő: 15kg

Műszaki kivitel

QD
DIGIGEAR

- ▶ 3 golyócsapágy
- ▶ DIGIGEAR® II hajtómű
- ▶ QD® fékrendszer
- ▶ Infinite Anti-Reverse® visszaforgásgátló
- ▶ SCW (SLOW CROSS WRAP®) zsinórfektetés
- ▶ 45mm-es dobemelés
- ▶ Alumínium hajtókar
- ▶ Twist Buster® II zsinórvezető görgő
- ▶ HIP zsinórbeakasztó
- ▶ Tartós felkapókar
- ▶ A felkapókart kézzel kell visszahajtani

Termékkód	modell	csapágy	áttétel	m/mm	behúzás	súly
10128-610	45-5000C	3	5.5:1	300/0.35	118cm	610g

SCW (Slow Cross Wrap) lassú keresztirányú zsinórfektetés

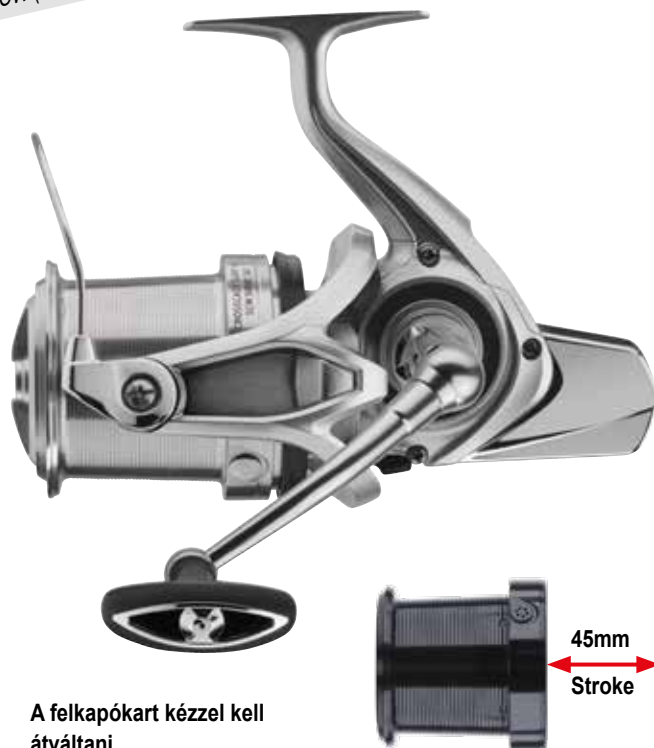

A felkapókart kézzel kell átváltani.

45mm
Stroke

CROSSCAST SURF 45 SCW QD

Nagyhalas orsók

Nagyhalas orsó utrahosszú, 45mm dobemeléssel, kifejezetten parti dobóhorgászatra

A Crosscast Surf 45 SCW QD műszaki tartalma ezüst lakkozásától eltekintve ugyanaz, mint a Crosscast 45 SCW QD.

A 45mm-es hosszú dobemelés extrém dobástávokat tesz lehetővé és vonóereje hatalmas - mindkettő elengedhetetlen, ha jókora távolságra kell horgászunk. Az LC dobperem surlódása jelentősen kisebb dobáskor, ezzel maximalizálható a dobások hossza. A nagy vonóerőnek köszönhetően akár 200 grammos súlyokat is kitekerhetünk könnyen és egyszerűen, nagy távolságból is.

Fékerő: 15kg

Műszaki kivitel

QD
DIGIGEAR

- ▶ 3 golyócsapágy
- ▶ DIGIGEAR® II hajtómű
- ▶ QD® fékrendszer
- ▶ Infinite Anti-Reverse® visszaforgásgátló
- ▶ SCW (SLOW CROSS WRAP®) zsinórfektetés
- ▶ Ultra távdobó dob
- ▶ 45mm-es dobemelés
- ▶ CNC esztergált alumínium hajtókar
- ▶ Soft-Touch hajtókargomb
- ▶ Twist Buster® II zsinórvezető görgő
- ▶ HIP zsinórbeakasztó
- ▶ A felkapókart kézzel kell visszahajtani

Termékkód	modell	csapágy	áttétel	m/mm	behúzás	súly
10251-500	45-5000C	3	4.9:1	300/0.35	104cm	610g

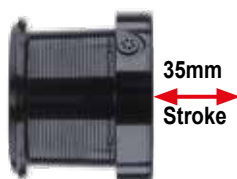

EMCAST 35 A

Nagyhalas orsók

Az Emcast egyesít magában minden olyan erényt, amit az ember megkövetel egy nagyhalas Big Pit orsótól. Optimális dobástáv, hosszú, kónuszos dob, nagy zsinórkapacitás és jókora vonóerő jellemzi. A 35mm-es dobemelést maximális dobótávot tesz lehetővé.

Az Emcast mindezt kitűnő áron nyújtja.

A Spod'n Mark változat áttétele magasabb.

Műszaki kivitel

AIR BAIL

- ▶ 5 golyóscsapágy
- ▶ Infinite Anti-Reverse® visszaforgásgátló
- ▶ Kúpos távdobó dob
- ▶ Alumínium pótdob
- ▶ 35mm-es dobemelés
- ▶ CNC esztergált alumínium hajtókar
- ▶ AIR BAIL® felkapókar
- ▶ Twist Buster® II zsinórvezető görgő
- ▶ Tartós felkapókar

Emcast A

Termékkód	modell	csapágy	áttétel	m/ömm	behúzás	súly
10154-600	35-5000LD	5	4.1:1	530/0.35	85cm	660g

Emcast Spod'n'Mark

Termékkód	modell	csapágy	áttétel	m/ömm	behúzás	súly
10154-551	35-5000SPD	5	4.9:1	370/0.35	102cm	660g



A felkapókart kézzel kell átváltani.

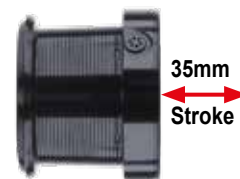

BLACK WIDOW 35 A

Nagyhalas orsók

35mm dobemeléssel

A nyeletőfékes Black Widow orsók nagy sikere után a DAIWA egy hosszú, kónuszos dobú, 35mm-es dobemelésű Big Pit orsót kínál Black Widow 35 A néven. A különleges gyártási folyamatnak és anyagválasztásnak köszönhetően a DAIWA egy kiváló ár-teljesítmény arányú orsót dob piacra, melynek vonóereje magas és jól állja az igénybevételt is. Modelltől függően a zsinórkapacitás 530 méter 0,35mm-es monofil zsinórig terjedhet.

Műszaki kivitel

- ▶ 1 golyóscsapágy
- ▶ Infinite Anti-Reverse® visszaforgásgátló
- ▶ Alumínium távdobó dob
- ▶ 35mm-es dobemelés
- ▶ Soft-Touch hajtókargomb
- ▶ Tartós felkapókar
- ▶ A felkapókart kézzel kell visszahajtani

Termékkód	modell	csapágy	áttétel	m/ömm	behúzás	súly
10155-550	35-5500	1	4.1:1	460/0.35	85cm	675g
10155-600	35-5000LD	1	4.1:1	530/0.35	85cm	675g



A felkapókart kézzel kell átváltani.

BLACK WIDOW 25 A

Nagyhalas orsók

25mm dobemeléssel

A 25mm dobemelésű Black Widow 25A erőnyeit igazán közepes és rövid távra pontyozva csillogtatja meg. A 0,35mm-es zsinórból ráférő 270 méteres zsinórkapacitás komoly tartalékot jelent. A DAIWA mérnökei egy olyan terhelhető, nagy vonóerejű orsót konstruáltak a Black Widow 25A-val, melynek ár-teljesítmény aránya is kítűnő.

Műszaki kivitel

- ▶ 1 golyóscsapágy
- ▶ Infinite Anti-Reverse® visszaforgásgátló
- ▶ Kúpos alumínium távdob dob
- ▶ 25mm dobemelés
- ▶ Alumínium hajtókar
- ▶ Twist Buster® II zsinórvezető görgő
- ▶ Tartós felkapókar
- ▶ A felkapókart kézzel kell visszahajtani

Termékkód	modell	csapágy	átvitel	m/ømm	behúzás	súly		
10133-225	25	1	4.6:1	370/0.30	92cm	517g		



TENGERI ORSÓK





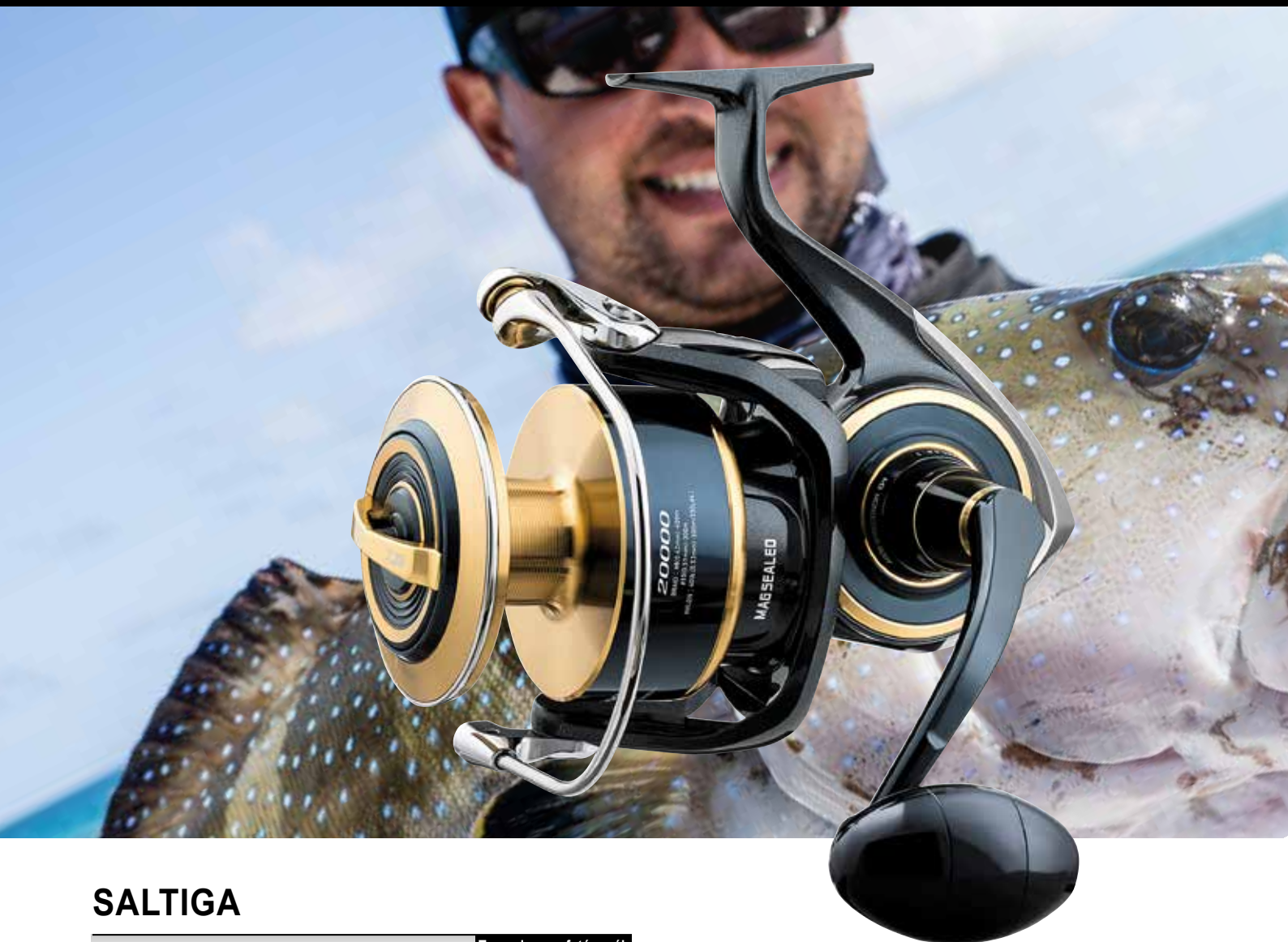

SALTIGA

Tengeri peremfutó orsók

Többet nem lehet!

A 20' Saltiga belépő a nehéz tengeri horgászat új dimenziójába. A horgászalmok valóra válnak. A 2020-as szezonra teljesen új Saltiga széria került piacra, mely a high-tech mono-coque orsóház és egy vadonatúj design bevonásával rendkívül meggyőző.

Az összes jövőbe mutató DAIWA technológiai innováció alapján garantáljuk, hogy a 20' Saltiga a történelem legerősebb Saltigája.

Részletes információért kérjük látogassa meg a www.daiwa-saltiga.de oldalt!

A felkapókart kézzel kell átváltani.



Műszaki kivitel



- ▶ MQ® Mono-coque alumínium ház
- ▶ MAGSEALED® orsóház konstrukció
- ▶ 12 golyóscsapágy (ebből 6 „CRBB® és 2 MAGSEALED® golyóscsapágy)
- ▶ HARDBODYZ® AIR ROTOR®
- ▶ CNC megmunkálású Dura-Alumínium hajtómű
- ▶ ATD™ fékrendszer
- ▶ 14 karbon féktárcsa
- ▶ Radiation alumínium fékállító gomb
- ▶ Infinite Anti-Reverse® visszaforgásgátló
- ▶ Cross Wrap® keresztirányú zsinórfektetés
- ▶ Longcast ABS® alumínium dob
- ▶ CNC esztergált alumínium hajtókar
- ▶ MAGSEALED® zsinórvezető görgő
- ▶ Egy darabból készült AIR BAIL® felkapókar
- ▶ A felkapókart kézzel kell visszahajtani

Termékkód	modell	csapágy	áttétel	m/ómm	behúzás	súly
10310-080	8000-H	12	5.8:1	300/0.33	111cm	655g
10310-100	10000-H	12	5.8:1	300/0.37	118cm	655g
10310-101	10000-P	12	4.8:1	300/0.37	98cm	645g
10310-140	14000-XH	12	6.2:1	300/0.40	134cm	665g
10310-141	14000-P	12	4.8:1	300/0.40	104cm	655g
10310-180	18000-H	12	5.8:1	300/0.47	127cm	885g
10310-200	20000-H	12	5.8:1	300/0.52	143cm	890g



BG MQ

Tengeri peremfutó orsók

Ultraerős pergető- és tengeri peremfutó orsó Monocoque házzal

A BG Monocoque orsóval a DAIWA a hihetetlenül robusztus és teherbíró BG orsók új generációját vezeti be. Az MQ-konstrukciónak köszönhetően a hajtókerek méretét - modellmérettől függően - 20-40%-kal meg lehetett növelni a szokásos peremfutó orsók hajtókerekméretéhez képest. Ezzel az erőátvitel és az orsók élettartama jelentősen megnőtt. A hajtókerek nagyobb fogmérete tovább javítja a terhelhetőséget és fokozza az élettartamot. A strapabíró alumínium orsház biztosítja a hajtómű stabilitását, és ezzel az optimális védelemmel hozzájárul annak tartós, sima futásához is. A BG MQ orsók mérettől függően alkalmasak az édesvízi, középnehéz pergetőhorgászattól - itt különösen a nehéz, nagy ellenállású csalik tartósan nagy terehelésére - egészen az extrém tengeri pergetésig tonhalra és GT-re. A 6000-estől 10000-ig terjedő méretek ideális erőgépek középnehéz és nehéz pecára, Norvégiában nagytestű tőkehalakra és halibutra.

Fékerő: 2500/3000: 10kg, 4000-6000: 12kg, 8000/10000: 15kg, 20000: 20kg

6000-es mérettől a felkapókar csak kézzel váltható át.



Műszaki kivitel

MQ
ATD

HardBodyz
Light & Rigid Metal Construction

AIR ROTOR

AIRBALL

SILENT OSCILLATION

DIGIGEAR

- ▶ MQ® Monocoque alumínium ház
- ▶ 6 golyóscsapágy
- ▶ TOUGH DIGIGEAR® hajtómű
- ▶ ATD™ fékrendszer
- ▶ Karbon féktárcsák
- ▶ Infinite Anti-Reverse® visszaforgásgátló
- ▶ Cross Wrap® keresztirányú zsinórfektetés
- ▶ Longcast ABS® alumínium dob
- ▶ CNC esztergált alumínium hajtókár
- ▶ Hi-Grip hajtókargomb
- ▶ Twist Buster® II zsinórvezető görgő
- ▶ 6000-es mérettől a felkapókar kézzel váltható át

Termékkód	modell	csapágy	áttétel	m/ömm	behúzás	súly
10465-250	2500D-H	6	5.7:1	150/0.28	80cm	235g
10465-300	3000D-XH	6	6.2:1	150/0.33	83cm	265g
10465-400	4000D-XH	6	6.2:1	150/0.37	99cm	285g
10465-600	6000D-H	6	5.7:1	150/0.43	101cm	430g
10465-080	8000-H	6	5.7:1	300/0.33	110cm	635g
10465-100	10000-H	6	5.7:1	300/0.37	117cm	640g
10465-020	20000	6	5.3:1	300/0.52	134cm	860g



CERTATE

S A L T W A T E R

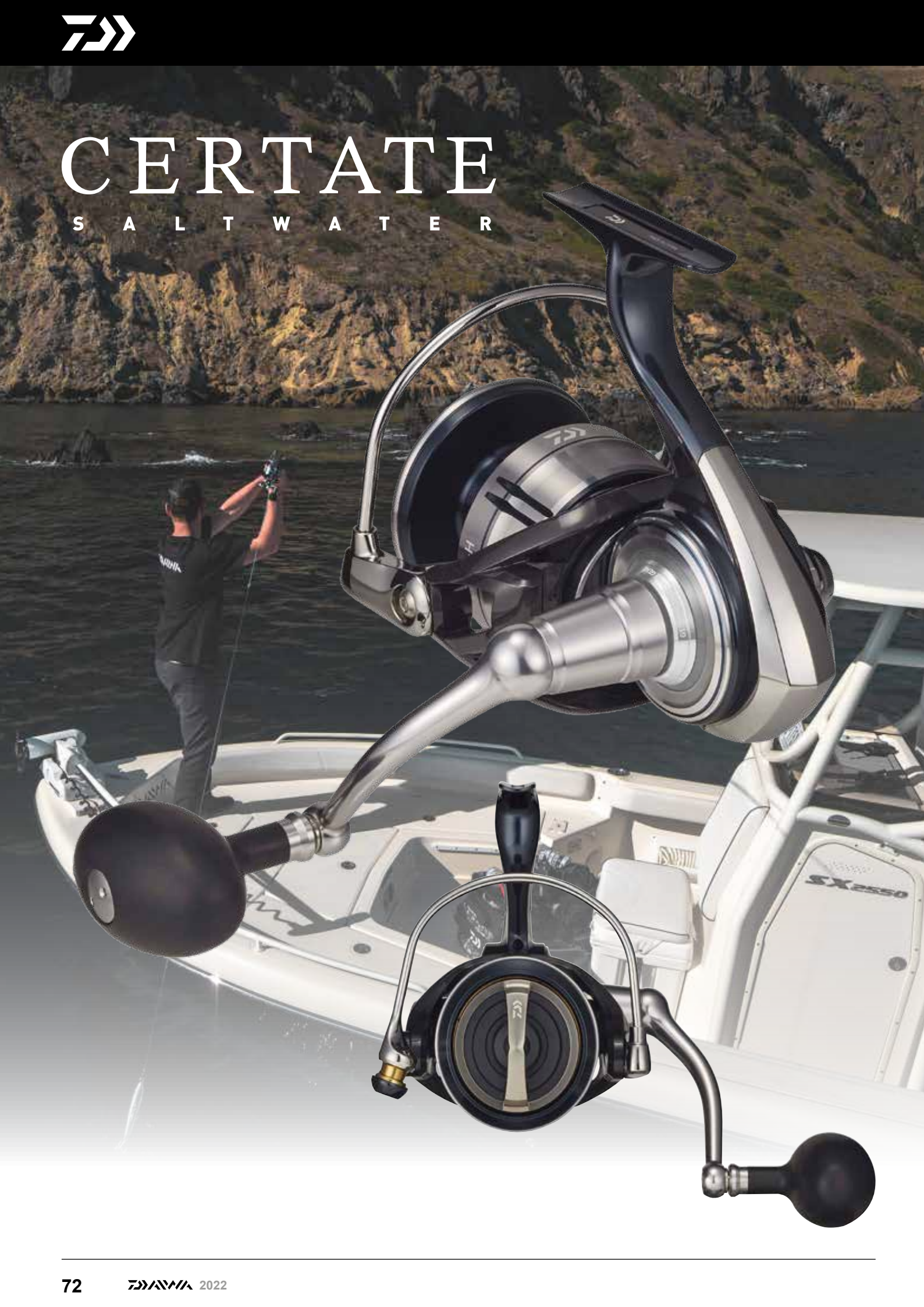



CERTATE SW

NEW **LT** LIGHT TOUGH

Pergető orsók

Nagyhalas orsó extrém körülményekre.

Az új Certate SW-vel a DAIWA egy rendkívül tartós és strapabíró orsót kínál, legyen szó trópusi horgászskalandokról, vagy akár norvég halbut horgászatról.

Az MQ kialakítás lehetővé teszi, hogy a tányérkerék akár 40%-kal nagyobb legyen az azonos méretű, hagyományos orsókéhoz képest, ami jelentősen növeli az orsó erőátvitelét és élettartamát. A tányérkerék fogainak megnövelésével a fogaskerék élettartama is tovább javul, és az MQ kialakítás gondoskodik a fogaskerék optimális és torzulásmentes elhelyezéséről a házban. A speciális bevonatolási eljárás megakadályozza a korróziót a festékréteg alatt. Az ATD fékrendszer prémium szén-szál féklamellákkal rendelkezik, és optimális fék teljesítményt biztosít terhelés alatt. Mindezt nagy indulási ellenállás nélkül, ami ráadásul megnöveli az élettartamát, akkor is, ha gyakran alkalmazzák extra kemény fásztási helyzetekben - tökéletes közepes méretű tonhalakhoz és GT-khez! Extra hangos fékhanggal.

Fékerő: 8000/14000: 25kg,
18000: 30kg



Műszaki kivitel

MQ
MAGSEALED
ZAION
AIR ROTOR
ATD
AIRBALL
SILENT SCILLATION
DIGIGEAR

- ▶ MQ® Monocoque alumínium ház
- ▶ MAGSEALED® orsóház konstrukció
- ▶ 8 golyóscsapágy (ebből 1 „CRBB®” és 1 MAGSEALED® golyóscsapágy)
- ▶ ZAION® AIR ROTOR®
- ▶ CNC esztergált G1 duralumínium TOUGH DIGIGEAR®
- ▶ ATD™ fékrendszer
- ▶ 13 karbon féktárcsa (#18000: 17)
- ▶ Double stopper Infinite Anti-Reverse® visszaforgásgátló
- ▶ Cross Wrap® keresztirányú zsinórfektetés
- ▶ CNC esztergált alumínium hajtókar
- ▶ Twist Buster® zsinórvezető görgő
- ▶ MAGSEALED® golyóscsapágy a zsinórvezető görgőben
- ▶ A felkapókart kézzel kell visszahajtani
- ▶ Made in Japan

A felkapókart kézzel kell átváltani.



8000-P és 10000-P modellek kerek EVA hajtókargombbal.

Termékkód	modell	csapágy	átétel	m/mm	behúzás	súly
10315-080	8000-H	8	5.8:1	300/0.33	111cm	615g
10315-081	8000-P	8	4.8:1	300/0.33	92cm	625g
10315-100	10000-H	8	5.8:1	300/0.37	118cm	620g
10315-101	10000-P	8	4.8:1	300/0.37	98cm	630g
10315-140	14000-XH	8	6.2:1	300/0.40	134cm	635g
10315-180	18000-H	8	5.8:1	300/0.47	131cm	850g



BG

Tengeri peremfutó orsók

A DAIWA BG orsói egyesítik magukban a maximális terhelhetőséget és vonóerőt a roppant sima futással és remek designnal. Az alumínium HardBodyZ orsóház gondoskodik a DigiGear II hajtómű megbízható védelméről, és biztosítja az optimális erőátvitelt fárasztáskor. Az ABS alumínium dob gumigyűrűvel a közepén kifejezetten fonott zsinóros horgászatra készült. A közepén elhelyezett gumigyűrű megakadályozza, hogy terhelés alatt a dob sima felületén megcsúszva elforogjon a teljes, fonott zsinór alkotta zsinórtömeg.

A BG orsókat egy speciális „no paint” felületkezeléssel látják el, aminek köszönhetően durva tengeri használat mellett sem pattogzik le róla a festék.

A hajtókar az orsóházba csavarodik be, stabilan áll benne, terhelhető és nincs holtjátéka, ez fontos elvárás a tengeri horgászatban is, ahol hatalmas erőhatások léphetnek fel.

4500-as méret felett ezek az orsók alkalmasak erős pilkeres és kompromisszummentes harcsászó orsónak.

4500-as méret felett a felkapókart kézzel kell átváltani.



Fékerő: 1500/2000: 2kg,
2500: 4kg,
3000/4000: 6kg,
4500/5000: 10kg,
6500/8000: 15kg

Műszaki kivitel

HardBodyZ
Light & Rigid Metal Construction

AIR ROTOR
DIGIGEAR
ATD

- ▶ HARDBODYZ® orsóház
- ▶ 6 golyóscsapágy
- ▶ AIR ROTOR®
- ▶ DIGIGEAR® II hajtómű
- ▶ ATD™ fékrendszer
- ▶ Infinite Anti-Reverse® visszaforgásgátló
- ▶ ABS® II alumínium dob
- ▶ Alumínium hajtókar
- ▶ Twist Buster® zsinórvezető görgő
- ▶ 4500-as mérettől a felkapókart kézzel váltható át

Termékkód	modell	csapágy	áttétel	m/ömm	behúzás	súly
10460-150	1500	6	5.6:1	140/0.20	72cm	240g
10460-200	2000	6	5.6:1	125/0.25	75cm	240g
10460-250	2500	6	5.6:1	190/0.25	84cm	265g
10460-300	3000	6	5.6:1	220/0.28	95cm	305g
10460-350	3500	6	5.7:1	220/0.30	97cm	400g
10460-400	4000	6	5.7:1	270/0.30	101cm	405g
10460-450	4500	6	5.7:1	320/0.35	109cm	625g
10460-500	5000	6	5.7:1	430/0.35	120cm	640g
10460-650	6500	6	5.3:1	340/0.45	123cm	835g
10460-800	8000	6	5.3:1	500/0.45	135cm	850g

BAITCASTER MULTIORSÓK



TWS®
T-Wing System

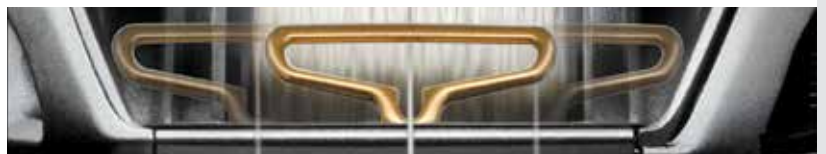

A DAIWA T-WING rendszere egy örök idők óta fennálló problémát oldott meg a baitcaster orsók zsinórvezetésének terén.

A T-alakú zsinórvezetővel dobáskor a zsinór szabadon siklik ki a felső, nagy méretű nyíláson anélkül, hogy bármilyen szögben megtörne és a zsinórvezető oldalán surlódna, mint a megszokott megoldású orsóknál. Bevontatáskor a zsinór a keskenyebb, alsó csatornában fut, pontosan és egyenletesen csévéli az orsó a dobra.

Hagyományos zsinórvezetésű baitcaster orsóknál dobáskor minél közelebb van a zsinórvezető a dob valamelyik széléhez, annál nagyobb szögben törik meg a zsinór mozgása. Ennek hatására megnő a súrlódási ellenállás - ez különösen nagy mértékű, ha a zsinórvezető éppen teljesen a dob szélén van. A T-WING rendszer széles zsinórvezetője kisebb szögű törést produkál és jóval csekélyebb súrlódási kelt, ezáltal nő az elérhető dobástáv.

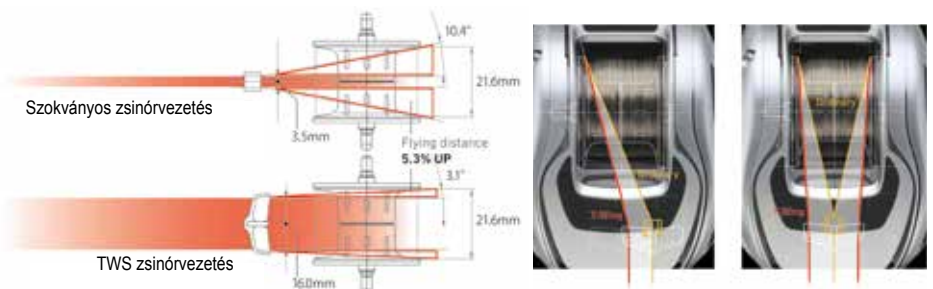

NEW



SV BOOST

Az új SV BOOST fékrendszer optimalizálja a dobótávot, miközben csökkenti a dob túlpörgésének veszélyét. Az orsó beállítását előre konfiguráltuk, ami kiküszöböli a mechanikus fék beállításának szükségét. Ez a következő műszaki részleteket foglalja magában:

- A hihetetlenül könnyű G1 Duralumin dob azonnal, ellenállás nélkül indul. A kisebb csalik rendkívül kényelmesen dobhatók.
- A mechanikus fék ZERO ADJUSTER-e úgy van előre beállítva, hogy optimális dobási távolságot eredményezzen. (ezt a beállítást nem ajánlott megváltoztatni)
- A ZERO SHAFT rendkívül rövid orsótengelyt tartalmaz, ami alacsony sűrűdást és az orsó azonnali elindulását eredményezi dobáskor. Tökéletes a kisebb csalikhoz.
- A TWS™ rendszer csökkenti a zsinór sűrűdését a dobás során.
- A finomhangolóhoz a mágnesfék a használt csali súlyának megfelelően állítható be. Ez optimális dobási teljesítményt eredményez. Az SV koncepcióhoz képest a mágnesfék a dobás utolsó fázisában lép működésbe.

NEW



HYPERDRIVE DESIGN

HYPER DRIVE DESIGN

A HYPER DRIVE DESIGN koncepció különböző gyártási technikák kombinációjából áll, amelyek jelentősen javítják a baitcasting orsók működését és élettartamát.

HYPER ARMED HOUSING – egy torzulásálló fémkeret (magnézium, alumínium), amely a hajtóműnek biztonságot nyújt az orsózásban.

HYPER DOUBLE SUPPORT – a fogaskerék mindkét oldalán egy-egy golyóscsapágyon keresztül van rögzítve, ami jobb és egyenletesebb erőátvitelt eredményez a hajtókartól. A fogaskerék felülete speciálisan kezelt, hogy megakadályozza az elektrosztatikus korróziót.

HYPER TOUGH CLUTCH – a kioldó mechanizmus műszaki megoldását optimalizáltuk annak érdekében, hogy a nagy erejű dobások során is biztonságosan nyitva maradjon.

HYPER DRIVE DIGIGEAR – a fogaskereket a hajtókerek nagyobb fogával tovább erősítettük, de ennek ellenére egy speciális gyártási eljárásnak köszönhetően nagyon sima futást kapunk.

U.T. Drag



Az Ultimate Tournament Drag fék garantálja a fékrendszer mindenkor teljes kontrollját, finom állíthatóságát, a fékerőt, valamint a szuperfinom és egyenletes zsinóringedést.

DIGIGEAR®



Gépi esztergalású, számítógéppel tervezett, rendkívül precíz és erős hajtómű a legnagyobb terhelésre. A kerek fogainak felszíne tízszer precízebben megmunkált, mint a szokványos hajtómű-fogaskerekeké.

MAGFORCE® V/Z



Messzemenőig precíz dobófék rendszer, mely megakadályozza a dob túlpörgését. Kontrollálja a dob forgási sebességét a dobófázis első felében, amikor rendszerint a leggyakrabban túlpörög a dob. Azután automatikusan csökkenti az ellenállást, ami nagyobb dobótávot tesz lehetővé, hiszen akkor már kisebb ellenállás hat a dombra.

AIRMETAL



A váz és az oldalburkolat, melyek a hajtóművet tartják, Air Metal magnéziumból készülnek a lehető legnagyobb fokú stabilitás, terhelhetőség és alacsony tömeg érdekében.

MAGFORCE 3D®

A MAGFORCE 3D rendszere egyszerű a finomhangolás, 3 Önre bízva, milyen közel érjenek a mágnesek a dobhoz, mennyire legyen határozott a fékező hatás. A kapcsoló segítségével egészen

egyszerű a finomhangolás, 3 lehetőséggel:
MAX BRAKE (MAX FÉKERŐ)
ALLROUND (ÁLTALÁNOS)
LONGCAST (TÁVDOBÁS)

- MAX BRAKE
- ALL ROUND
- LONG CAST

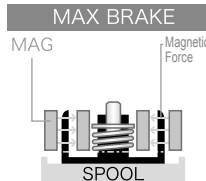
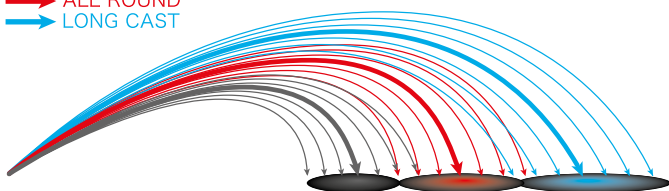

Maximális fékerő beállítása - sokat segít ellenszélben és nagyméretű csalik dobásakor. Meggátolja a dob túlpörgését.

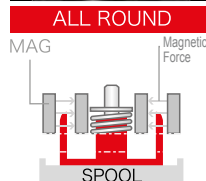

A mágnesek mérsékelt fékhatása. A dob így gyorsabban és tovább pörög - ideális beállítás a normál szituációkra és közepes méretű műcsalikhoz.

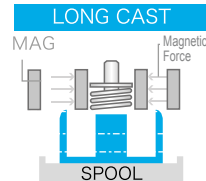

A legkisebb fékhatás. A dob a három alapbeállítás közül ennél ér el legnagyobb sebességet. Ideális ha kisméretű csalikkal nagy távolságra kívánunk dobni.



RYOGA HL

Baitcaster multiorsók

A 18' Ryoga HL a japán orsóépítő művészet legmagasabb szintjét képviseli, kompaktabb és erősebb, hosszabb élettartamú, mint az elődmodell. Egy MagSealed és 11 CRBB golyóscsapággal a Ryoga HL egyaránt alkalmas édes- és sósvízi horgászatra is.

Az új „Detective Rotation” konstrukció a hajtókerék fogainak méretcsökkentése által másfélszeres felületen érintkezik a fogadó pinion kerékkel. Ennek köszönhető a Ryoga HL jellegzetesen könnyed és sima futása - nagy terhelés alatt is - és teszi tökéletes nagycsalis orsóvá.

A racsnis ATD fékrendszer rögtön, extra indulási ellenállás nélkül lép működésbe és a SiC betétes zsinórvezetővel együtt fonott zsinórral horgászva rendkívül sokat segít, fárasztás közben kevesebb a halvesztés. A Double Stopper az Infinite rendszer és egy ráadás mechanikus stopper kombinációja arra az esetre, ha nagy a hőingás vagy nagy hidegben kell horgászni.



Fékerő: 6kg



Műszaki kivitel

ATD
MAGSEALED
MAGFORCE
DIGIGEAR

- ▶ „DR” Detective Rotation konstrukció
- ▶ Monoblock ház alumíniumból
- ▶ 12 golyóscsapágó (ebből 11 „CRBB®” és 1 MAGSEALED® golyóscsapágó)
- ▶ Hyper DIGIGEAR® hajtás
- ▶ ATD™ fékrendszer
- ▶ Magforce®-Z mágnesfék
- ▶ Finoman állítható racsnis csillagfék
- ▶ SiC betétes zsinórvezető
- ▶ Double Stopper visszaforgásgátló
- ▶ CNC esztergált alumínium hajtókar
- ▶ Soft-Touch hajtókargomb
- ▶ Balkezes modell
- ▶ Made in Japan



Balkezes modell

Termékkód	modell	csapágó	áttétel	m/ómm	behúzás	súly
10804-050	1520HL	12	6.3:1	100/0.37	71cm	270g



HYPERDRIVE DESIGN



STEEZ LIMITED SV TW HL

NEW

Baitcaster multiorsók

Új High-End Baitcasting orsó a DAIWA Japan kínálatából. Az új HYPER DRIVE DESIGN koncepció és az új SV BOOST fékrendszer kombinálásával a DAIWA most egy hihetetlenül könnyű, de rendkívül tartós baitcasting orsót kínál, amely konfigurációjában előre be van állítva az optimális használat érdekében, hogy ne az orsó beállításával kelljen töltenie az értékes időt.

A Hyper Drive Design koncepció egy torzulásálló magnézium ház - Hyper Armed Housing -, amely stabilan rögzíti a hajtóműegységet az orsó vázában - és egy CNC-vágott Hyper Drive Digigear hajtómű kombinációját tartalmazza. A hajtás a tányérkerék nagyobb fogaival tovább erősödik, de ennek ellenére egy speciális gyártási eljárásnak köszönhetően nagyon sima futást biztosít. A Hyper Tough Clutch kioldó mechanizmust úgy optimalizáltuk, hogy erőteljes dobásoknál is biztonságosan nyitva maradjon. A Hyper Double Supportnak köszönhetően a fogaskerék mindkét oldalán egy-egy golyóscsapágyon keresztül van rögzítve, ami jobb és egyenletesebb erőátvitelt eredményez a hajtókartól. A fogaskerék felülete speciálisan kezelt, hogy megakadályozza az elektrosztatikus korróziót és megnövelje annak élettartamát.

Az új SV Boost fékrendszer optimalizálja a dobótávot, ugyanakkor csökkenti a dob túlpörgésének veszélyét, és a következő funkciókkal egészül ki:

- A rendkívül könnyű G1 duralumínium dob azonnal, ellenállás nélkül indul.

- A mechanikus fék Zero Adjuster-je úgy van előre beállítva, hogy optimális dobási távolságot eredményezzen. (ezt a beállítást nem ajánlott megváltoztatni).

- A Zero Shaft rendkívül rövid orsótengelyből készült, ami alacsony súrlódást és az orsó azonnali elindulását eredményezi dobáskor. Tökéletes a kisebb csalikhoz.

- A TWS rendszer csökkenti a zsinór súrlódását a dobás során.

- A finomhangoláshoz a mágnesfék a használt csali súlyának megfelelően állítható be. Ez optimalizált dobási teljesítményt eredményez. Az SV koncepcióhoz képest a mágnesfék a dobás utolsó fázisában lép működésbe.

Csillagfék klikk-hanggal.

Orsódob átmérője: 34 mm

Tökéletes a kicsi és könnyű csalikhoz. Tengeri horgászatra is alkalmas!

• Fékerő: 5kg

Műszaki kivitel

HYPERDRIVE DESIGN

SV

BOOST

MAGSEALED

AIRMETAL

TWS

T-Wing System

U.T.Drag

DIGIGEAR

- ▶ Hyper Drive Design
- ▶ AIR METAL® magnézium orsóház
- ▶ 12 golyóscsapágy (ebből 11 „CRBB® és 1 MAGSEALED® golyóscsapágy)
- ▶ Hyper Drive DIGIGEAR® hajtás
- ▶ SV BOOST Concept fék
- ▶ UTD® fékrendszer
- ▶ Csillagfék klikk-hanggal
- ▶ T-Wing rendszer (TWS™)
- ▶ G1 Duralumínium SV dob
- ▶ Soft-Touch hajtókargomb
- ▶ Balkezes modell
- ▶ Made in Japan



Balkezes modell

Termékkód	modell	csapágy	áttétel	m/mm	behúzás	súly
10015-100	1000HL	12	7.1:1	90/0.33	75cm	160g



HYPERDRIVE DESIGN



STEEZ A TW HLC

NEW

Baitcaster multiorsók

A Steez A TW HLC kifejezetten a távdobások szerelmeseinek lett kifejlesztve (HLC = Hyper Long Cast), és előre be van állítva, hogy könnyebb és közepes súlyokkal hatalmas távolságokat lehessen vele elérni.

A HYPER DRIVE DESIGN koncepció egy torzulásmentes alumínium kerettel gondoskodik a Hyper Drive Digigear hajtómű optimális elhelyezéséről. A hajtókerék rendkívül nagy fogazata gondoskodik a jobb erőátvitelről és a hajtómű élettartamáról, miközben biztosítja a sima futást. A Hyper Tough kioldó mechanizmus erőteljes dobásoknál is nyitva marad.

A Hyper Double Supportnak köszönhetően a fogaskerék mindkét oldalán egy-egy golyóscsapággal van rögzítve, ami jobb és egyenletesebb erőátvitelt eredményez a hajtókeréktől. A fogaskerék felülete speciálisan kezelt, hogy megakadályozza az elektrosztatikus korróziót és megnövelje annak élettartamát.

A speciális Mag-Z Boost mágnesfék úgy terveztük, hogy közepes és kis méretű csalikkal extrém nagy dobási távolságokat lehessen elérni. Csillagfék klikk-hanggal.

A Steez A TW HLC alkalmas tengeri horgászatra.

Orsódob átmérője: 36mm

• Fékerő: 5,5kg

Műszaki kivitel

HYPERDRIVE DESIGN

SV BOOST

MAGSEALED

AIR METAL

TWS

T-Wing System



U.T. Drag

DIGIGEAR

- ▶ Hyper Drive Design
- ▶ HARDBODYZ® alumínium orsóház
- ▶ 12 golyóscsapágó (ebből 11 „CRBBSM” és 1 MAGSEALED® golyóscsapágó)
- ▶ Hyper Drive DIGIGEAR® hajtás
- ▶ T-Wing rendszer (TWS™)
- ▶ ATD™ fékrendszer
- ▶ MAG-Z BOOST mágnesfék
- ▶ Csillagfék klikk-hanggal
- ▶ Soft-Touch hajtókargomb
- ▶ Balkezes modell
- ▶ Made in Japan



Balkezes modell

Termékkód	modell	csapágó	átétel	m/omm	behúzás	súly
10700-750	HLC 7.1L	8	7.1:1	100/0.37	80cm	190g



ZILLION SV TW

HYPERDRIVE DESIGN



ZILLION SV TW PL / XHL

NEW

Baitcaster multiorsók

Íme egy újabb felsőkategóriás baitcaster multiorsó a DAIWA japán termékínálatából.

A 21° Zillion SV TW két különböző változatban kapható - a PL modellt a nagyobb méretű, nehezebb műcsalikhoz tervezték, ezek kényelmesen vezethetők az alacsony áttételnek köszönhetően. Tökéletes crankbaitekhez, mélyebb vizek meghorgászásához és tengeri horgászatra is.

A DAIWA a HYPER DRIVE DESIGN koncepciót és az SV BOOST dobfék koncepciót kombinálva könnyű, de ezzel együtt elképesztően erős baitcaster multit kínál, melyet beállításait tekintve úgy készítettünk elő, hogy az széles dobó súlytartományban optimálisan használható legyen.

A Hyper Drive Design olyan különböző megoldások összességét takarja, melyekkel az orsó élettartamát és könnyű kezelhetőségét optimalizáltuk.

Az új SV Boost fék koncepció optimalizálja a dobástávot és csökkenti a gubancépződés lehetőségét.

Az extrém könnyű G1 Duralumínium dob azonnal mozgásba lendül, nagy indulási ellenállás nélkül.

A mechanikus dobfék Zero Adjuster állítója gyárilag úgy van beállítva, hogy az optimális dobótávolságot tegyen lehetővé (azt javasoljuk, hogy ne módosítson ezen a beállításon).

A Zero Shaft extrém rövid dobtengely, melynek surlódási ellenállása igen csekély, ezáltal tökéletes kisebb csalik dobásához.

A TWS megoldás csökkenti a zsinór surlódását a dobások során.

A finomhangoláshoz a mágnesféket a csali súlyához illeszkedve állítsuk be. Ezzel optimalizálható a dobástáv és csökkenthető a gubancolódás kockázata.

Az SV koncepcióval összehasonlítva a mágnesfék a dobás folyamatának végén lép működésbe. Racsnis fékkel készül.

Dobátmérő: 34mm

Fékerő: 5kg

Műszaki kivitel

**HYPERDRIVE
DESIGN
SV
BOOST**

HardBodyz
Light & Rigid Metal
Construction

TWS
T-Wing System



DIGIGEAR

- ▶ Hyper Drive Design
- ▶ HARDBODYZ® alumínium orsóház
- ▶ 8 golyóscsapágy (ebből 4 „CRBB®“)
- ▶ Hyper Drive DIGIGEAR® hajtás
- ▶ SV BOOST Concept fék
- ▶ UTD® fékrendszer
- ▶ Csillagfék klikk-hanggal
- ▶ T-Wing rendszer (TWS™)
- ▶ G1 Duralumínium SV dob
- ▶ Soft-Touch hajtókargomb
- ▶ Balkezes modell
- ▶ Made in Japan



Balkezes modell

Termékkód	modell	csapágy	áttétel	m/ømm	behúzás	súly
10016-100	1000PL	8	5.5:1	80/0.36	59cm	175g
10016-105	1000XHL	8	8.5:1	80/0.36	90cm	175g

ZILLION 10.0 L-SV



ZILLION SV TW L

NEW

Baitcaster multiorsók

106cm - a világ legnagyobb zsinórbehúzású baitcaster multiorsója!

Az SV koncepciónak köszönhetően ez az orsó jól működik már 7-10g méertű csalikkal, de ugyanúgy remekül használható nehezebb műcsalikkal is egészen 60g-ig, gubancépződés nélkül. A T-Wing megoldás csökkenti dobáskor a zsinór surlódását és ezzel javítja a dobástávot.

Tökéletes felszíni csalikhoz, spinnerbaithez, vertikális horgászatra is, kisebb és közepes méretű műcsalikkal.

Dobátmérő: 34mm

Fékerő: 4,5kg

Műszaki kivitel

HardBodyz
Light & Rigid Metal Construction

TWS
T-Wing System



UTD Drag
DIGIGEAR

- ▶ SV Concept
- ▶ CNC esztergált HARDBODYZ® orsóház
- ▶ 10 golyócsapágy (ebből 1 „CRBB®“)
- ▶ UTD® fékrendszer
- ▶ Csillagfék klikk-hanggal
- ▶ T-Wing rendszer (TWS™)
- ▶ G1 Duralumínium SV dob
- ▶ Soft-Touch hajtókargomb
- ▶ Balkezes modell



Balkezes modell

Termékkód	modell	csapágy	áttétel	m/omm	behúzás	súly		
10710-015	10.0L	11	10.0:1	90/0.30	106cm	215g		



MORETHAN PE XHL TW

Baitcaster multiorsók

A Morethan PE XHL TW erősebb és még nagyobb dobástávokra képes, mint az elődmodell! A Morethan-t kifejezetten fonott zsinóros pergetésre tervezték, édesvízre és tengerre egyaránt. A G1 duralumíniumból készült, könnyű alumínium dob a speciális, fonott zsinórra finomhangolt Magforce-Z fékrendszerrel gondoskodik a még jobb dobóteljesítményről, és csökkenti a dob túlpörgését. Az ATD fékrendszer az egyébként szokásos, magasabb indulási ellenállás nélkül lép azonnal működésbe, és kimondottan vékonyabb fonott zsinóros horgászatok során nyújt nagyobb biztonságot a fárasztás kritikus fázisaiban. Dobja valamivel nagyobb zsinórkapacitását, mint az elődmodellé. Fékérő: 6kg



Műszaki kivitel

TWS
T-Wing System



HardBodyz
Light & Rigid Metal Construction

MAGSEALED

MAGFORCE

ATD

DIGIGEAR

- ▶ HARDBODYZ® orsóház
- ▶ 12 golyóscsapágy (ebből 11 „CRBB®” és 1 MAGSEALED® golyóscsapágy)
- ▶ T-Wing rendszer (TWS™)
- ▶ ATD™ fékrendszer
- ▶ Magforce®-Z mágnesfék
- ▶ Csillagfék klikk-hanggal
- ▶ Soft-Touch hajtókargomb
- ▶ Balkezes modell
- ▶ Made in Japan



Balkezes modell

Termékkód	modell	csapágy	áttétel	m/omm	behúzás	súly		
10715-106	1000XHL	12	8.6:1	100/0.29	91cm	205g		



STEEZ CT TW XHL

Baitcaster multiorsók

Az új CT (Compact & Tough) koncepciónak köszönhetően a Steez CT TW lehetőséget ad arra, hogy akár extrém könnyű, vagy épp nehéz műcsalikkal horgásszunk.

Egy superkönnyű, mindössze 30mm átmérőjű dob bevetésével jelentősen csökken az indulási ellenállás dobáskor, emiatt viszonylag problémamentesen dobhatók vele 5g alatti súlyok is. Ezzel együtt a dobja elég erős ahhoz, hogy akár 30lbs (13,6kg) szakítószilárdságú fonott zsinórral pergessünk, úgy 28g csalisúlyig. Így tehát a Steez CT TW nagyon változatos feladatokra vethető be. Kisebb dobméretének köszönhetően az orsóházat is kisebbre és kompaktabba tervezhettük - emiatt roppant kényelmesen a markunkba simul, hosszan lehet vele dobálni a fáradtság legkisebb jele nélkül. Az integrált TWS rendszer csökkenti a zsinór surlódását, és ezzel segíti a még hosszabb dobásokat. A magnézium orsóház súlya mindössze 150g! Ideális finesse-horgászatra. Fékerő: 4.5kg



Műszaki kivitel

TWS

T-Wing System



AIR METAL

MAGFORCE

UT Drag

DIGIGEAR

- ▶ CT (Compact & Tough)
- ▶ AIR METAL® magnézium orsóház
- ▶ 12 „CRBB®” golyóscsapágy
- ▶ T-Wing rendszer (TWS™)
- ▶ UTD® fékrendszer
- ▶ Magforce®-Z mágnesfék
- ▶ Csillagfék klikk-hanggal
- ▶ Soft-Touch hajtókargomb
- ▶ Balkezes modell
- ▶ Made in Japan



Balkezes modell

Termékkód	modell	csapágy	áttétel	m/mm	behúzás	súly
10700-700	700XHL	12	8.1:1	80/0.26	76cm	150g

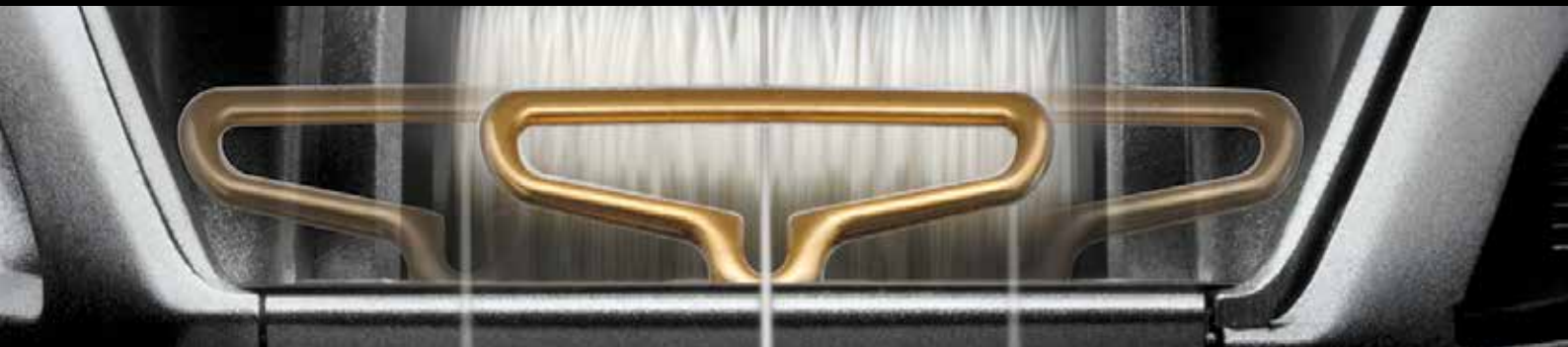

TATULA

A Tatula baitcaster orsóval a DAIWA tovább folytatja a T-Wing rendszer (TWS) fejlesztését. A TWS rendszer a szokásos baitcaster orsókkal szemben akár 10%-kal is megnövelheti az elérhető dobástávot.

Ezt a dobáskor fellépő csekélyebb surlódási ellenállás teszi lehetővé, ugyanis a zsinór nagyobb szögben éri a zsinórvezetőt és így kisebb ellenállással halad tovább rajta. A zsinór felcsévélésénél a T-alakú zsinórvezető az orsóttestbe befordul és a zsinórt egy általános profilú zsinórvezető szem vezeti a dobra. A TWS-rendszer új generációja már bemutatásakor nagy feltűnést keltett az USA-ban. A Tatula dobja rendkívül könnyen forog, ez optimális az elérhető dobástávolság szempontjából. Árfekvéséhez képest az orsó felszereltsége szokatlanul gazdag a baitcasterek között, a sok finom, kidolgozott részlet meggyőző. Kiemelendő még az új Air Rotation rendszer, amely által szinte nem is érezhető a hajtóművel való kapcsolat a hajtókar tekerésekor, az orsó nagyon könnyen forog és egyenletesen rakja a zsinórt.

TATULA HD 200HL LTD

A Tatula HD 200HL LTD orsót kifejezetten a nehéz csalis, vastag fonott zsinóros horgászat kompromisszumoktól mentes igénybevételére terveztük. Az extraerős réz hajtómű a nehéz, 25-30cm-es gumihalak vezetésével is lazán elbánik. A TWS megoldás miatt lecsökken a zsinór sűrűdési ellenállása dobáskor, emiatt a dobótáv kb. 10%-kal növekedhet. A 7 darab CRBB golyóscsapágy felhasználásával ez a Heavy Duty orsó brakkvízi (a német Bodden, vagy a Balti-tenger svéd partmenti területei) horgászatra is ideális. Az Air Rotation hajtásnak köszönhető a dob sima, nyugodt futása.



Fékerő: 6kg

Műszaki kivitel



- ▶ Alumínium ház
- ▶ 7 „CRBB®” golyóscsapágy
- ▶ T-Wing rendszer (TWS™)
- ▶ CNC esztergált hajtómű
- ▶ UTD® fékrendszer
- ▶ Magforce® mágnesfék
- ▶ Csillagfék klikk-hanggal
- ▶ 100mm-es alumínium hajtókar
- ▶ Soft-Touch hajtókargomb
- ▶ Balkezes modell



Balkezes modell

Termékkód	modell	csapágy	áttétel	m/ömm	behúzás	súly
10710-225	200HL	7	6.3:1	180/0.32	71cm	230g

TATULA HD 200HSL

A Tatula HD 200HSL-t a nagyobb zsinórkapacitás iránti igény miatt fejlesztettük ki. A Tatula HD 200HSL orsózaházának mérete megegyezik a 100HSL modellekével, mely dobja miatt azonban lényegesen több zsinórt fogad be. Ideális, ha például wobblers horgászathoz vastagabb fonott zsinórt használunk. A TWS-rendszer javítja a dobóteljesítményt, a szokványos baitcaster orsóhoz képest akár 10%-kal nagyobb dobótáv is elérhető. Az Air Rotation hajtómű ellenállása a hajtókart tekerve alig érzékelhető, az orsó futása extrém sima és könnyű.



Fékerő: 6kg

Műszaki kivitel



- ▶ Alumínium ház
- ▶ 7 golyóscsapágy
- ▶ T-Wing rendszer (TWS™)
- ▶ CNC esztergált hajtómű
- ▶ UTD® fékrendszer
- ▶ Magforce® mágnesfék
- ▶ Csillagfék klikk-hanggal
- ▶ Alumínium hajtókar
- ▶ Soft-Touch hajtókargomb
- ▶ Balkezes modell



Balkezes modell

Termékkód	modell	csapágy	áttétel	m/ömm	behúzás	súly
10710-220	200HSL	7	7.3:1	180/0.32	82cm	230g



TATULA SV TW 103XSL / HL

A DAIWA a Tatula baitcaster orsók legaktuálisabb generációjánál is a teljesen bevált SV (Stress Free Versatile) koncepció mellett tette le a voksot. Az extrém könnyű forgású, szuper duralumínium SV dob használhatósága nagyon széleskörű, a kis csalisúlytól (4g) egészen nagy súlyokig (56g) dobhatunk vele. Még a legkisebb csalik is különösebb erőfeszítés nélkül, pontosan a megcélzott területen landolnak vele. Az SV koncepció megakadályozza a dob túlpörgését, így kizárólag a dobásra és a csalivezetésre kell koncentrálnunk, csak a csali vízfelszínre érésékor érdemes kicsit hüvelykujjunkkal kontrollálni a dobót.

A Tatula SV TW még kompaktabb, mint az elődszéria orsói, és hosszasan tartható kézben a fáradtság legkisebb jele nélkül. Ráadásul a súlya is tovább csökkent, a Tatula SV TW immár mindössze 190 grammot nyom!

Fékerő: 6kg

Műszaki kivitel



- ▶ HARDBODYZ® orsóház
- ▶ 7 golyócsapágy
- ▶ T-Wing rendszer (TWS™)
- ▶ DIGIGEAR® II hajtómű
- ▶ UTD® fékrendszer
- ▶ Magforce®-Z mágnesfék
- ▶ Csillagfék klikk-hanggal
- ▶ SV dob
- ▶ Alumínium hajtókar
- ▶ Soft-Touch hajtókargomb
- ▶ Balkezes modell



Balkezes modell

Termékkód	modell	csapágy	áttétel	m/omm	behúzás	súly
10714-100	103HL	7	6.3:1	90/0.33	63cm	190g
10714-101	103XSL	7	8.1:1	90/0.33	81cm	190g

TATULA TWS 300XSL / HL

A Tatula TWS 300 a DAIWA első olyan 300-as méretű baitcaster orsója, melyet kifejezetten vastag fonott zsinóros, nagycsalis pergetéshez fejlesztett ki. A Double Stopper konstrukció megbízhatóan megakadályozza, hogy nagy hidegben és extrém terhelés esetén a visszaforgásgátló megforogjon. Ideális orsó XXL gumikkal, mondjuk a Shallow Screw szerelési megoldással nagy csukákra pergessünk tavasszal a sekély területeken. 140 gramm csalisúlyig ajánljuk.



A Tatula TWS 300HL fékereje tekintélyes, 13kg! Az XSL modell fékereje 11kg.

Műszaki kivitel



- ▶ HARDBODYZ® orsóház
- ▶ 7 golyócsapágy
- ▶ T-Wing rendszer (TWS™)
- ▶ DIGIGEAR® II hajtómű
- ▶ UTD® fékrendszer
- ▶ Magforce®-Z mágnesfék
- ▶ Csillagfék klikk-hanggal
- ▶ Double Stopper visszaforgásgátló
- ▶ 110mm-es alumínium hajtókar
- ▶ Soft-Touch hajtókargomb
- ▶ Balkezes modell



Balkezes modell

Termékkód	modell	csapágy	áttétel	m/omm	behúzás	súly
10711-304	300XSL	7	8.1:1	200/0.34	109cm	325g
10711-305	300HL	7	6.3:1	200/0.34	85cm	325g



VIENTO HD

Baitcaster multiorsók

A legújabb Viento az exkluzív világsiker Twitchin'Bar technológiával egyedi lehetőséget nyújt a baitcasting és különösen a vertikális horgász módszerek kedvelőinek. A Twitchin'Bar segítségével egyedi mozgásmintákat kölcsönözhetünk műcsalíknak, vertikális horgászat során pedig optimálisan le tudjuk követni a meder adottságait - akkor is, ha egyik kezünkkel a csónak motorját kell kezelnünk!

A Speed-Shaft rendszer a finoman állítható mágnesfékkel kombinálva nagy dobástávot garantál. A Magforce mágnesfék rendszer dobás során megakadályozza a dob túlpörgését.

Műszaki kivitel



- ▶ Alumínium ház
- ▶ 8 golyóscsapágy (ebből 2 „CRBB®“)
- ▶ Twitchin'Bar® rendszer
- ▶ Magforce® mágnesfék
- ▶ Csillagfék klikk-hanggal
- ▶ Speed-Shaft távdobó dobmechanizmus
- ▶ Titánium-nitrid zsinórvezető
- ▶ Ultrakönnnyű alumínium dob
- ▶ Karbon hajtókar
- ▶ Soft-Touch XL hajtókargombok
- ▶ Balkezes modell



Balkezes modell

Termékkód	modell	csapágy	áttétel	m/ømm	behúzás	súly
10710-010	HD	8	6.3:1	110/0.32	67cm	240g



DAIWA ORSÓTECHNOLÓGIA

TWITCHIN'BAR MEGOLDÁS

A DAIWA Twitchin' Bar rendszerrel készülő baitcasting orsókat kifejezetten süllő, sügér és csuka horgászatára fejlesztettük. Ideális vertikális és jerk-horgászathoz. Horgásszon kényelmesen egy kézzel - ha hüvelykujjal röviden rányom a Twitchin' Barra, azaz a kis „zsinórbehúzó karra“ az orsó tetején, az orsó kb. 15 centi zsinórt teker fel. Ennyivel felénk rántja a műcsalit, vagy feltekertethetjük vele a laza zsinórt, amint a csali a fenékre ért. Használata nagyon előnyös, ha csónakból egyedül horgászunk, mert a csónak irányítása közben a botot tartó kezünkkel tekerhetünk fel zsinórt. Twitchin' Bar nélküli baitcasterekkel szemben behozhatatlan előny.

SEALINE ISHIDAI H

Baitcaster multiorsók

Multiorsó digitális mélységmérővel! Különösen a norvég tengereken, fekete tőkehal és óriás laposhal horgászata közben, kemény terhelés mellett mutatkoznak meg az orsó erősségei. A digitális mélységmérőnek köszönhetően a csalit mindig az optimális vízrétegben tarthatjuk. Ez hihetetlen előny különösen akkor, ha a ragadozók épp egy adott mélységben aktívak, és a kapások eléréséhez mindig ott kell tartanunk a csalit. Az erős hajtómű és a magas áttételezés hatására egyrészt gyorsan, másrészt erőtakarékosan tudjuk a csalinkat kontrollálni és a felszínre hozni. Egy teljes hajtókar-elfordítással 120cm zsinórt tekerünk fel. Az orsó speciális konstrukciójának köszönhetően különösen könnyű, tartósan fáradságmentes horgászatot tesz lehetővé. Maximális fékereje 13kg, ez több mint elég ahhoz, hogy igen erős halakkal is felvegyük a harcot.

Fékerő: 13kg

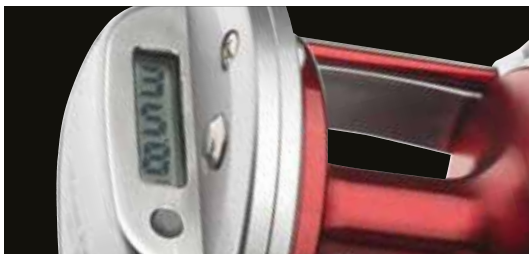

Műszaki kivitel

- ▶ Digitális mélységmérő
- ▶ 7 „CRBB®” golyóscsapágy
- ▶ 6.4:1 áttétel
- ▶ Tömített fékrendszer
- ▶ Csillagfék klikk-hanggal
- ▶ Racsnis fék
- ▶ Infinite Anti-Reverse® visszaforgásgátló
- ▶ CNC esztergált alumínium dob
- ▶ Alumínium hajtókar
- ▶ Power hajtókargomb

Termékkód	modell	csapágy	áttétel	m/ómm	behúzás	súly		
10804-640	40H	7	6.4:1	360/0.30	120cm	585g		



TANASENSOR 500

Multiplikátor orsók

Egy legenda visszatér! A Tanasensor a Norvégiát látogató horgászok körében sok éve egyet jelent a megbízhatósággal és erővel. Különösen az erős hajtás az, ami ebben az orsóban egyfajta etalon lett. Hosszú évek számtalan horgászata után is simán hozza fel a kapitális halakat, nagy mélységből is.

A méterben számláló elektronikus kijelző különösen vízközt horgászva, valamint akadós terepen jelent nagy segítséget, hisz így mindig tudja a horgász, hol jár épp a szereléke. A hajtás erőátvitelre elképesztő, vonóereje normál horgászati körülmények között nem is tehető próbára.

A Tanasensor 500 ideális választás, ha az erő és a megbízhatóság a cél!

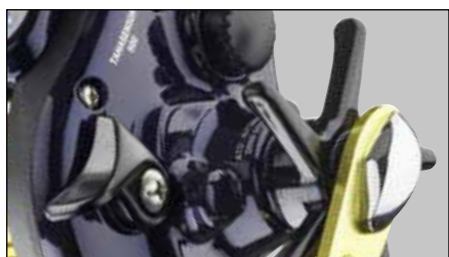

Műszaki kivitel

- ▶ Digitális kijelzés méterben
- ▶ Washable, azaz mosható konstrukció
- ▶ 1 golyóscsapágy
- ▶ ATD™ fékrendszer
- ▶ Automatikus zsinórvezetés
- ▶ Kerek kemény EVA hajtókargomb

Termékkód	modell	csapágy	áttétel	m/ómm	behúzás	súly
10815-501	500	1	4.3:1	380/0.41	74cm	520g





SEALINE LWLA

Multiplikátor orsók

A Sealine LWLA orsóval a DAIWA a norvég vizekre kínál a tőkehal és óriás laposhal horgászat követelményeinek megfelelő, balkezes multiorsót. A ház speciális konstrukciója elképesztő erőtartalmakkal rendelkezik, melyeket a norvég tengerekben élő halak nem tudnak legyőzni. A tesztek során ezzel az orsóval még közepes méretű tonhalakat is fogtunk.

Az automatikus zsinórvezetés gondoskodik az optimális zsinórképről, így Ön teljes figyelmét a horgászatnak szentelheti. Hogy ne károsítsuk a zsinórvezetést, a horgásznap végén a zsinór feltekerésekor nem érdemes az utolsó métert áthúzni a zsinórvezetőn.

Az erős hajtómű a magas, 6.2:1 áttétellel lehetőséget nyújt a csalik különböző vízrétegekben történő vezetésére, a legkisebb nehézség nélkül.



Műszaki kivitel

- ▶ 6 golyóscsapágy
- ▶ Power hajtómű
- ▶ 6.2:1 áttétel
- ▶ Csillagfék
- ▶ Automatikus zsinórvezetés
- ▶ CNC esztergált alumínium dob
- ▶ Alumínium hajtókar
- ▶ Power hajtókargomb
- ▶ Balkezes modell



Balkezes modell

Termékkód	modell	csapágy	áttétel	m/ómm	behúzás	súly		
10805-035	30LWLA	6	6.2:1	530/0.37	100cm	710g		



TANACOM 500

Elektromos orsók

Ez a 12V-os motorral szerelt erős, elektromos orsó kifejezetten mélytengeri horgászat, például északon leng, vörös sügér és lumb horgászat során jelent igazi könnyítést, amikor a nehéz szerelékeket nagy mélységből kell felhozni. A minőségi motor nagy terhelés alatt is megbízhatóan és hiba nélkül dolgozik, elegendő erőtartálékkal bír ahhoz is, hogy nagytestű halakat a felszínre hozzon. A DAIWA elektromos orsót nem véletlenül tartják hosszú évek óta megbízható és szinte elnyúlhatetlen segítőtársnak a mélytengeri horgászatban, extrém igénybevétel esetére. A zsinórcsévvelési sebessége kb. 130m/perc.

A Tanacom 500 manuális és elektromos üzemmódban is használható. Egy 12V/10Ah akkumulátor körülbelül egy egynapos horgászatra elegendő.

Fékerő: 10kg



Műszaki kivitel



- ▶ Elektronikus zsinórszámláló (méterben)
- ▶ Power váz egy darabból
- ▶ Washable, azaz mosható konstrukció
- ▶ 3 golyóscsapágy
- ▶ Vízálló UTD® fékrendszer
- ▶ Finoman állítható csillagfék
- ▶ Power Lever kar
- ▶ Alumínium dob
- ▶ Nagyméretű „Power” hajtókargomb
- ▶ Elektromos vezetékkel adjuk
- ▶ Made in Japan

Termékkód	modell	csapágy	áttétel	m/ømm	behúzás	súly
10806-505	500	3	2.8:1	420/0.37	46cm	750g

Zsinórkapacitás - fonott zsinór: 40lb-470m, 50lb-350m, 60lb-300m
Zsinórkapacitás - monofil zsinór: 0,50mm-230m, 0,55mm-190m



TANACOM 750

Elektromos orsók

A Tanacom 500 nagy sikerét követően egyre gyakrabban mutatkozott igény egy valamivel nagyobb modellre, amelyre több zsinór fér és erősebb motorja van, ami extrém mélységek meghorgászására is használható.

A Tanacom 750 pontosan ezt nyújtja - extrém zsinórkapacitást, és egy robusztus és nagyon erős motort, mely a szereléket nagyon nagy mélységből is megbízhatóan és gyorsan a felszínre hozza. A Tanacom 750 a már bizonyított DAIWA minőséget nyújtja - a DAIWA elektromos orsóit nem véletlenül tartják számon világszerte a megbízható és extrém terhelés mellett is szinte elnyúlhatetlen orsók között.

A Tanacom 750 manuális és elektromos módban egyaránt használható. Egy 12V/10Ah akkumulátor energiája körülbelül egy horgásznapra elegendő.



Fékerő: 20kg



Műszaki kivitel



- ▶ Elektronikus zsinórszámláló (méterben)
- ▶ Power váz egy darabból
- ▶ Washable, azaz mosható konstrukció
- ▶ 4 golyócsapágy
- ▶ Vízálló UTD® fékrendszer
- ▶ Finoman állítható csillagfék
- ▶ Power Lever kar
- ▶ Alumínium dob
- ▶ Nagyméretű „Power” hajtókargomb
- ▶ Elektromos vezetékkel adjuk
- ▶ Made in Japan

Termékkód	modell	csapágy	áttétel	m/lmm	behúzás	súly
10806-755	750	4	2.3:1	700/0.41	42cm	1260g

Zsinórbefogadás fonott zsinórból: 60lb - kb.750m



DAIWA pótdobok

Elsőfékes orsók

Termékkód	a következő orsókhoz	anyaga	Termékkód	a következő orsókhoz	anyaga	Termékkód	a következő orsókhoz	anyaga
Pótdobok LUVIAS AIRITY orsókhoz			Pótdobok CALDIA orsókhoz			Pótdobok CROSSFIRE orsókhoz		
19010-100	Luvias Airity FC LT 1000S-P '21	alumínium	19412-105	Caldia LT 1000S-P '18	alumínium	19186-200	Crossfire LT 4BS 2000 '20	alumínium
19010-200	Luvias Airity FC LT 2000S-P '21	alumínium	19412-205	Caldia LT 2000S '18	alumínium	19186-250	Crossfire LT 4BS 2500 '20	alumínium
19010-250	Luvias Airity LT 2500 '21	alumínium	19412-255	Caldia LT 2500D '18	alumínium	19186-300	Crossfire LT 4BS 3000-C '20	alumínium
19010-255	Luvias Airity LT 2500-XH '21	alumínium	19412-255	Caldia LT 2500D '18	alumínium	19186-400	Crossfire LT 4BS 4000-C '20	alumínium
19010-300	Luvias Airity LT 3000 '21	alumínium	19412-305	Caldia LT 3000D-C '18	alumínium			
19010-305	Luvias Airity LT 3000-XH '21	alumínium	19412-306	Caldia LT 3000D-CXH '18	alumínium	Pótdobok NINJA orsókhoz		
19010-400	Luvias Airity LT 4000-C '21	alumínium	19412-405	Caldia LT 4000D-CXH '18	alumínium	19219-100	Ninja LT 1000 '18	alumínium
			19412-506	Caldia LT 5000D-CXH '18	alumínium	19219-200	Ninja LT 2000 '18	alumínium
			19412-605	Caldia LT 6000D '18	alumínium	19219-250	Ninja LT 2500 '18	alumínium
						19219-251	Ninja LT 2500-XH '18	alumínium
Pótdobok CERTATE orsókhoz			Pótdobok FREAMS orsókhoz			19219-256	Ninja LT 2500D '18	alumínium
19407-825	Certate LT 2500-XH '19	alumínium	19224-100	Frearms LT 1000S '18	alumínium	19219-300	Ninja LT 3000-C '18	alumínium
19407-826	Certate LT 2500D '19	alumínium	19224-200	Frearms LT 2000S '18	alumínium	19219-301	Ninja LT 3000-CXH '18	alumínium
19407-830	Certate LT 3000D-C '19	alumínium	19224-250	Frearms LT 2500D '18	alumínium	19219-306	Ninja LT 3000D-C '18	alumínium
19407-831	Certate LT 3000-CXH '19	alumínium	19224-251	Frearms LT 2500S-XH '18	alumínium	19219-400	Ninja LT 4000-C '18	alumínium
19407-832	Certate LT 3000D '19	alumínium	19224-300	Frearms LT 3000 '18	alumínium	19219-500	Ninja LT 5000-C '18	alumínium
19407-833	Certate LT 3000-XH '19	alumínium	19224-305	Frearms LT 3000D-C '18	alumínium	19219-600	Ninja LT 6000 '18	alumínium
19407-840	Certate LT 4000D-C '19	alumínium	19224-400	Frearms LT 4000D-C '18	alumínium			
19407-841	Certate LT 4000-CXH '19	alumínium	19224-500	Frearms LT 5000D-C '18	alumínium	19217-300	Ninja Match LT 3000-C	alumínium
19407-850	Certate LT 5000D '19	alumínium				19217-400	Ninja Match & Feeder LT 4000-C	alumínium
19407-851	Certate LT 5000D-XH '19	alumínium				19217-600	Ninja Feeder LT 6000SS	alumínium
Pótdobok AIRITY orsókhoz			Pótdobok EXCELER orsókhoz			Pótdobok GS LTD orsókhoz		
19115-101	Airity LT 1000D '20	alumínium	19422-100	Exceler LT 1000 '20	alumínium	19501-305	GS LTD 3000	alumínium
19115-201	Airity LT 2000D '20	alumínium	19422-200	Exceler LT 2000 '20	alumínium	19501-405	GS LTD 4000	alumínium
19115-251	Airity LT 2500D '20	alumínium	19422-251	Exceler LT 2500 '20	alumínium			
19115-255	Airity LT 2500-XH '20	alumínium	19422-252	Exceler LT 2500-XH '20	alumínium	Pótdobok SWEEPFIRES orsókhoz		
19115-301	Airity LT 3000D-C '20	alumínium	19422-301	Exceler LT 3000-C '20	alumínium	19118-150	Sweepfire 1500EC	nejlon
19115-305	Airity LT 3000-CXH '20	alumínium	19422-302	Exceler LT 3000-CXH '20	alumínium	19118-200	Sweepfire 2000EC	nejlon
19115-401	Airity LT 4000D-C '20	alumínium	19422-401	Exceler LT 4000-C '20	alumínium	19118-250	Sweepfire 2500EC	nejlon
			19422-402	Exceler LT 4000-C '20	alumínium	19118-300	Sweepfire 3000EC	nejlon
			19422-405	Exceler LT 4000-CP '20	alumínium	19118-350	Sweepfire 3500EC	nejlon
			19422-500	Exceler LT 5000-C '20	alumínium	19118-400	Sweepfire 4000EC	nejlon
						19118-450	Sweepfire 4500EC	nejlon
						19118-500	Sweepfire 5000EC	nejlon
Pótdobok BALLISTIC orsókhoz			Pótdobok FUEGO orsókhoz			Pótdobok TOURNAMENT orsókhoz		
19480-100	Ballistic MQ LT 1000D '21	alumínium	19223-100	Fuego LT 1000 '20	alumínium	19406-305	Tournament 3010QD '20	alumínium
19480-250	Ballistic MQ LT 2500D '21	alumínium	19223-200	Fuego LT 2000 '20	alumínium	19406-405	Tournament 4010QD '20	alumínium
19480-255	Ballistic MQ LT 2500D-XH '21	alumínium	19223-250	Fuego LT 2500 '20	alumínium			
19480-300	Ballistic MQ LT 3000D '21	alumínium	19223-251	Fuego LT 2500-XH '20	alumínium	Pótdobok TDM orsókhoz		
19480-405	Ballistic MQ LT 4000D-C '21	alumínium	19223-300	Fuego LT 3000-C '20	alumínium	19420-312	TDM 3012QD '19	alumínium
			19223-301	Fuego LT 3000-CXH '20	alumínium	19420-412	TDM 4012QD '19	alumínium
			19223-400	Fuego LT 4000-C '20	alumínium			
			19223-401	Fuego LT 4000-CXH '20	alumínium	Pótdobok TD orsókhoz		
			19223-405	Fuego LT 4000-CP '20	alumínium	19419-412	TD 4012QD '18	alumínium
			19223-500	Fuego LT 5000-C '20	alumínium			
			19223-600	Fuego LT 6000 '20	alumínium	Pótdobok TDR orsókhoz		
						19215-258	TDR M+F 2508QD '18	alumínium
						19215-312	TDR M+F 3012QD '18	alumínium
						19215-412	TDR M+F 4012QD '18	alumínium
						19922-025	TDR Distance 25QD '19	alumínium
Pótdobok LEXA orsókhoz			Pótdobok LEGALIS orsókhoz			Pótdobok CAST'IZM orsókhoz		
19226-200	Lexa E LT 2000S '19	alumínium	19425-100	Legalis LT 1000 '20	alumínium	19923-025	Cast'izm Feeder 25 QD '19	alumínium
19226-250	Lexa E LT 2500 '19	alumínium	19425-200	Legalis LT 2000 '20	alumínium			
19226-300	Lexa E LT 3000 '19	alumínium	19425-201	Legalis LT 2000-XH '20	alumínium			
19226-301	Lexa E LT 3000-C '19	alumínium	19425-250	Legalis LT 2500 '20	alumínium			
19226-400	Lexa E LT 4000S-CXH '19	alumínium	19425-251	Legalis LT 2500-XH '20	alumínium			
19226-500	Lexa E LT 5000S-C '19	alumínium	19425-300	Legalis LT 3000-C '20	alumínium			
19226-600	Lexa E LT 6000S '19	alumínium	19425-301	Legalis LT 3000-CXH '20	alumínium			
			19425-400	Legalis LT 4000-C '20	alumínium			
			19425-500	Legalis LT 5000-C '20	alumínium			
			19425-600	Legalis LT 6000 '20	alumínium			
						Univerzális dobok LT orsókhoz		
						19115-100	LT 1000D	alumínium
						19115-200	LT 2000D	alumínium
						19115-250	LT 2500D	alumínium
						19115-300	LT 3000D	alumínium
						19115-400	LT 4000D	alumínium
						19115-500	LT 5000D	alumínium
						19115-600	LT 6000DLT 6000D	alumínium

Nagyhalas orsók

Termékkód	a következő orsókhoz	anyaga
-----------	----------------------	--------

Pótdobok GS orsókhoz

19144-300	GS BR LT 3000 '20	alumínium
19144-400	GS BR LT 4000-C '20	alumínium
19144-500	GS BR LT 5000-C '20	alumínium

Pótdobok EMCAST orsókhoz

19148-250	Emcast BR LT 2500	alumínium
19148-300	Emcast BR LT 3000-C	alumínium
19148-400	Emcast BR LT 4000-C	alumínium
19148-500	Emcast BR LT 5000-C	alumínium

19152-350	Emcast BR 3500A	alumínium
19152-400	Emcast BR 4000A	alumínium
19152-450	Emcast BR 4500A	alumínium
19152-500	Emcast BR 5000A	alumínium

Pótdobok BLACK WIDOW orsókhoz

19149-250	Black Widow BR LT 2500	alumínium
19149-300	Black Widow BR LT 3000	alumínium
19149-400	Black Widow BR LT 4000-C	alumínium
19149-500	Black Widow BR LT 5000-C	alumínium

19153-350	Black Widow BR 3500A	alumínium
19153-400	Black Widow BR 4000A	alumínium
19153-450	Black Widow BR 4500A	alumínium
19153-500	Black Widow BR 5000A	alumínium

Pótdobok EMBLEM orsókhoz

19928-025	Emblem BR 25 A	alumínium
-----------	----------------	-----------

Pótdobok INFINITY orsókhoz

19030-550	Infinity X BR 5500	alumínium
-----------	--------------------	-----------

Tengeri peremfutó orsók

Termékkód	a következő orsókhoz	anyaga
-----------	----------------------	--------

Pótdobok SALTIGA orsókhoz

19310-080	Saltiga 8000-H '20	alumínium
19310-100	Saltiga 10000-H '20	alumínium
19310-101	Saltiga 10000-P '20	alumínium
19310-140	Saltiga 14000-XH '20	alumínium
19310-141	Saltiga 14000-P '20	alumínium
19310-180	Saltiga 18000-H '20	alumínium
19310-200	Saltiga 20000-H '20	alumínium

Pótdobok BG orsókhoz

19465-100	BG MQ 10000-H	alumínium
19465-020	BG MQ 20000	alumínium
19465-250	BG MQ 2500D-H	alumínium
19465-300	BG MQ 3000D-XH	alumínium
19465-400	BG MQ 4000D-XH	alumínium
19465-600	BG MQ 6000D-H	alumínium
19465-080	BG MQ 8000-H	alumínium

Pótdobok CERTATE orsókhoz

19315-080	Certate SW 8000-H '21	alumínium
19315-081	Certate SW 8000-P '21	alumínium
19315-101	Certate SW 10000-P '21	alumínium
19315-100	Certate SW 10000-H '21	alumínium
19315-140	Certate SW 14000-XH '21	alumínium
19315-180	Certate SW 18000-H '21	alumínium

Termékkód	a következő orsókhoz	anyaga
-----------	----------------------	--------

Pótdobok BG orsókhoz

19460-150	BG 1500	alumínium
19460-200	BG 2000	alumínium
19460-250	BG 2500	alumínium
19460-300	BG 3000	alumínium
19460-350	BG 3500	alumínium
19460-400	BG 4000	alumínium
19460-450	BG 4500	alumínium
19460-500	BG 5000	alumínium
19460-650	BG 6500	alumínium
19460-800	BG 8000	alumínium

Nagyhalas orsók

Termékkód	a következő orsókhoz	anyaga
-----------	----------------------	--------

Pótdobok TOURNAMENT orsókhoz

19121-050	Tournament Basia 45 SCW 5000C QD '20	alumínium
-----------	--------------------------------------	-----------

Pótdobok BASIA orsókhoz

19121-045	Basia 45 SLD 5000C QD '17	alumínium
19121-049	Basia 45 SCW 5000LD QD '19	alumínium
19121-048	Basia 45 SCW 5000C QD '19	alumínium

Pótdobok WHISKER orsókhoz

19930-025	Whisker 25 QD '20	alumínium
-----------	-------------------	-----------

Pótdobok EMBLEM orsókhoz

19921-025	Emblem 25 5000C QD '18	alumínium
19158-645	Emblem 45 SCW 5000C QD '19	alumínium
19158-700	Emblem 45 SCW QD 5000SD '21	alumínium
19158-646	Emblem 45 SCW 5000C QD '20 OT	alumínium
10158-647	Emblem 45 SCW 5000LD QD	alumínium
19158-605	Emblem 35 SCW 5000LD QD '18	alumínium
19158-606	Emblem Spod 35 SCW 5000C QD '18	alumínium
19158-501	Emblem Surf 35 SCW 5000C QD	alumínium
19158-650	Emblem Surf 35 SCW 4000 QD '18	alumínium

Pótdobok EMCAST orsókhoz

19154-600	Emcast 35 A 5000LD	alumínium
19154-551	Emcast 35 A 5000SPD	alumínium

Pótdobok CROSSCAST orsókhoz

19251-500	Crosscast Surf 45 SCW 5000C QD '20	alumínium
19250-600	Crosscast 45 SCW 5000LD QD '20	alumínium
19250-500	Crosscast 45 SCW 5000C QD '20	alumínium

19128-610	Crosscast Spod 45 SCW 5000C QD '20	alumínium
19128-609	Crosscast 35 SCW 5000LD QD '20	alumínium

Pótdobok BLACK WIDOW orsókhoz

19155-550	Black Widow 5500A	alumínium
19155-600	Black Widow 35 A 5000LD	alumínium
19133-225	Black Widow 25 A	alumínium

Baitcaster multiorsók

Termékkód	a következő orsókhoz	anyaga
-----------	----------------------	--------

Pótdobok MORETHAN Baitcasting orsókhoz

19715-106	Morethan PE TW 1000XHL	alumínium
-----------	------------------------	-----------

Pótdobok STEEZ Baitcasting orsókhoz

19700-700	Steez CT TW 700XHL '21	alumínium
19015-100	Steez Ltd. SV TW 1000HL '21	alumínium
19700-750	Steez AT TW HLC 7.1L '21	alumínium

Pótdobok ZILLION Baitcasting orsókhoz

19016-100	Zillion SV TW 1000PL '21	alumínium
19016-105	Zillion SV TW 1000XHL '21	alumínium

Pótdobok TATULA Baitcasting orsókhoz

19714-100	Tatula SV TW 103XSL/HL '20	alumínium
19711-304	Tatula TWS 300XSL/HL '20	alumínium



Termékkód	a következő orsókhoz	anyaga
-----------	----------------------	--------

Pótdobok PROREX orsókhoz

19604-206	Prorex LT 2000D '17	alumínium
19604-256	Prorex LT 2500D '17	alumínium
19604-306	Prorex LT 3000D-C '17	alumínium
19604-406	Prorex LT 4000D-C '17	alumínium

19608-200	Prorex X LT 2000 '18	alumínium
19608-250	Prorex X LT 2500 '18	alumínium
19608-300	Prorex X LT 3000-C '18	alumínium
19608-301	Prorex X LT 3000-CXH '18	alumínium
19608-400	Prorex X LT 4000-C '18	alumínium



Termékkód	a következő orsókhoz	anyaga
-----------	----------------------	--------

Pótdobok N'ZON orsókhoz

19311-500	N'Zon Plus LT 5000S-C '19	alumínium
19311-600	N'Zon Plus LT 6000SS-C '19	alumínium

19312-500	N'Zon LT 5000S-CP '20	alumínium
19312-600	N'Zon LT 6000SS-P '20	alumínium

19133-325	N'Zon Distance 25 '20	alumínium
-----------	-----------------------	-----------



DAIWA BOTKÍNÁLAT 2022



Special Rod Index

Sea Trout Spin

Art. No.	Series	Length	C.W.	Closed Length	Sections	Weight	No. Guides	Page
11105-287	MT Branzino AGS	2.84m	7-35g	146cm	2	148g	9	99
11105-297	MT Branzino AGS	2.92m	7-35g	150cm	2	137g	9	99
11512-270	Ballistic ST	2.70m	10-40g	142cm	2	155g	8	115
11512-290	Ballistic ST	2.85m	10-40g	148cm	2	160g	9	115
11512-310	Ballistic ST	3.10m	10-40g	160cm	2	170g	9	115
11425-310	Caldia Spin	3.10m	7-35g	160cm	2	190g	9	116
11669-316	Exceler ST	3.15m	15-40g	165cm	2	225g	8	121
11121-301	Fuego Camo	3.00m	10-40g	157cm	2	160g	9	122
11768-290	Legalis Spin	2.90m	5-35g	152cm	2	165g	9	125
11768-300	Legalis Spin	3.05m	10-40g	159cm	2	175g	9	125
11428-309	Crossfire ST	3.00m	10-30g	154cm	2	205g	8	130
11435-310	Sweepfire ST	3.00m	10-30g	157cm	2	245g	9	134
11898-300	Megaforce Travel	3.00m	10-40g	66cm	5	235g	9	135
11883-300	Grandwave ST	3.05m	10-40g	157cm	2	180g	9	181
11122-	Fuego Camo ST				2			185
11533-315	Seahunter X ST	3.10m	10-40g	160cm	2	190g	9	189
11280-300	Prorex S	3.00m	10-40g	157cm	2	165g	9	287

UL/L Spin/Spoon

Art. No.	Series	Length	C.W.	Closed Length	Sections	Weight	No. Guides	Page
11117-220	Tournament AGS	2.20m	3.5-14g	116cm	2	110g	9	101
11926-195	Airity Spin	1.95m	2-9g	104cm	2	90g	8	102
11926-225	Airity Spin - S	2.25m	3-12g	116cm	2	105g	8	102
11323-190	Daiwa Pro Staff Perch - S	1.95m	3-14g	100cm	2	110g	10	106
11919-186	Powermesh Spin	1.85m	3-10g	98cm	2	95g	7	108
11919-211	Powermesh Spin	2.10m	5-14g	111cm	2	110g	8	108
11220-195	Ballistic LTD	1.95m	1-6g	103cm	2	100g	7	112
11220-200	Ballistic LTD	2.00m	5-14g	106cm	2	105g	7	112
11425-195	Caldia Spin	1.95m	1-6g	101cm	2	100g	8	117
11425-200	Caldia Spin	2.00m	3-12g	103cm	2	105g	8	117
11210-210	Procyon Spin	2.10m	3-15g	111cm	2	85g	7	118
11211-205	Procyon Spin - S	2.05m	3-12g	108cm	2	90g	9	119
11211-224	Procyon Spin - S	2.25m	3-12g	116cm	2	100g	9	119
11663-	Exceler UL - S				2			121
11121-200	Fuego Spin	2.00m	3-12g	107cm	2	115g	8	122
11768-190	Legalis Spin	1.90m	2-12g	103cm	2	85g	8	125
11768-210	Legalis Spin	2.10m	3-15g	111cm	2	100g	8	125
11627-	Ninja X UL				2			127
11207-195	Ninja X SF	1.95m	5-18g	85cm	3	90g	8	128
11207-225	Ninja X SF	2.25m	5-18g	100cm	3	110g	8	128
11428-	Crossfire Spin		2-7g		2			130
11432-	Silver Creek Spoon		0.5-5/1-6g		2			131
11430-	Silver Creek UL - S		3-14g		2		9	131
11431-	Silver Creek L - S		5-21g		2		9	131
11435-	Sweepfire Spin		5-10g		2		7	134
11241-	Megaforce Jigger - S				2			135
11716-	TD Trout Area Com. - S		0.5-5g		2		9	139
11717-	TD Trout Area Com.		1-6g		2		8	139
11124-	Fuego Camo Spoon		1.5-5g		2			139
11211-210	Prorex AGS - S	2.10m	3-12g	111cm	2	80g	9	281
11211-225	Prorex AGS - S	2.25m	3-12g	117cm	2	80g	9	281
11304-196	Prorex XR	1.95m	3-12g	103cm	2	85g	9	282
11304-224	Prorex XR	2.25m	3-12g	119cm	2	90g	10	282
11280-210	Prorex S	2.10m	3-14g	111cm	2	115g	9	287

Baitcast

Art. No.	Series	Length	C.W.	Closed Length	Sections	Weight	No. Guides	Page
11118-215	Tournament AGS BC	2.10m	14-42g	110cm	2	115g	9	101
11321-	Daiwa Pro Staff BC				2			106
11918-	Powermesh BC				2		9	109
11919-	Powermesh UL BC				2			109
11918-	Powermesh Jerk		60-120g				8	109
11460-	Tatula BC				2			110
11510-210	Ballistic X BC	2.10m	7-21g	111cm	2	125g	10	115
11513-210	Ballistic X BC	2.10m	8-35g	111cm	2	130g	10	115
11405-215	Triforce BC	2.10m	7-28g	109cm	2	140g	9	132
11304-226	Prorex XR L BC	2.25m	5-14g	119cm	2	110g	10	284
11339-	Prorex XR BC				2			284
11334-246	Prorex XR Travel BC	2.40m	40-120g	66cm	4	175g	10	285

Travel/Multipiece

Art. No.	Series	Length	C.W.	Closed Length	Sections	Weight	No. Guides	Page
11212-	Procyon Travel Spin				4			119
11123-	Fuego Camo Travel				4		8	123
11898-	Megaforce Travel Spin							135
11596-366	Ninja X Carp	12ft	3.00lbs		4		6	158
11596-397	Ninja X Carp	13ft	3.50lbs		4		6	158
11584-369	Black Widow Carp	12ft	3.00lbs		3		6	160
11500-	Saltiga Air Portable							179
11884-	Grandwave Travel Pilik							181
11846-	Sealine X'treme I.tl.							182
11351-	Sealine Travel Pilik	2.40m		66cm	4		7	184
11123-305	Fuego Camo Travel ST	3.05m	10-45g	66cm	5	185g	9	185
11908-	BG Offshore Travel				4		7	186
11907-	BG Big Game Travel	1.68cm		69cm	3		7	190



DAIWA bottechnológia

KARBONSZÁLÁS ANYAGOK

Egy horgászbót minőségére a legnagyobb hatást a felhasznált karbonszálás alapanyag minősége gyakorolja. A DAIWA mérnökei folyamatosan azon dolgoznak, hogy az alapanyagokban növeljék a karbonszálak részarányát és csökkentsék a gyantáét. Mintha azt mondanák: több izom kell, és kevesebb zsír. Mi ezen az úton haladunk a minél jobb horgászbotok fejlesztése érdekében.



SUPER SVF karbon

A gyantatarományt a minimálisra csökkentettük, a karbonszálás alapanyag rendkívül rugalmas. Mivel ez az alapanyag nagyon drága, csak csúcsbotjaink készülnek ebből. A SUPER SVF botok extrém könnyűek, ultragyors akciójúak és nagyon érzékenyek.

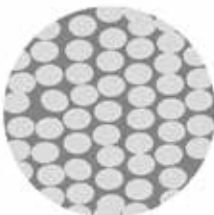

SVF karbon

A HVF karbonszálás botokkal szemben az SVF karbonszálás botok anyagában még alacsonyabb a gyanta részaránya, ezáltal még könnyebbek és érzékenyebbek. Akciójuk ultragyors és az ilyen botok "utólengése" is a minimálisra csökken.

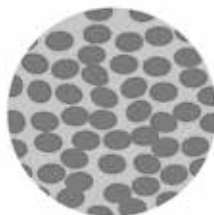

HVF karbon

A normál karbonszálás botok esetén a karbonszövethez adott gyanta aránya jelentős. Ezzel szemben a DAIWA HVF botjai alacsony gyanta tartamú, HVF nevű karbonszálás alapanyagból készülnek. Mivel a gyanta nehéz, a HVF-ből készült botok anyaga tömörebb, könnyebb, maga a bot kiegyensúlyozottabb és az akciója is gyorsabb.

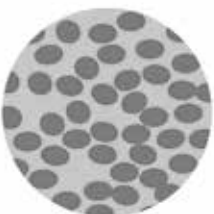

Normál "Pre Preg" karbon alapanyag

A sztenderd karbonszálás alapanyagokban a gyanta aránya a karbonszálakéhoz képest viszonylag magas. Ennek hatására az ilyen anyagból készült botok nehezebbek, kevésbé kiegyensúlyozottak és akciójuk lassabb, mint a mi HVF, vagy SVF karbonból készült botjaink.



NANOPLUS

Nanoplus eljárásunk alapja a Nanoalloy technológia, melynek segítségével a nanotechnológiával módosított gyantával készített karbon alapanyagból még könnyebb és erősebb blankokat gyártunk.



Az AGS karbon gyűrűkkel (AGS = Air Guide System) a DAIWA egy világújdonságot mutat be és új korszakot nyit a botépítési technológiában. Az AGS gyűrűk kerete, lába és talpa egyben, karbonból készül, ezáltal sokkal könnyebb, mint például a Fuji Titanium



gyűrűk, melyeket nem sokkal ezelőttig a világ legkönnyebb gyűrűiként tartottak számon. A csökkentett súly optimalizálja a bot akcióját - a bot jelentősen gyorsabb lesz és sokkal hamarabb visszaáll a nyugalmi - kiinduló - helyzetébe. A karbondyűrűk használatával csökken a dobás során gyűrűk keltette vibráció is - a megoldás precízebb dobásokat eredményez. Aki egy AGS gyűrűs botot a kezébe vesz, rögtön megérzi a jelentős különbséget a szokásos gyűrűkkel szerelt bot akciójához képest.

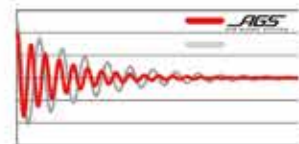

Az AGS-nek köszönhetően a bot spicce gyorsabban visszaáll alaphelyzetbe.



A szokványos gyűrűkkel szemben 40% súlycsökkentés érhető az AGS gyűrűk javára. Ez egyet jelent a blank kisebb mértékű terhelésével és a sokkal gyorsabb visszaállási képességgel.



A gyűrűk keretének kialakítása csökkenti a gubancképződés kockázatát. Különösen ellenszélben, fonott zsinórral horgászva nagy a veszélye annak, hogy a zsinór ráhurokolódik egy gyűrű lábára és emiatt műcsalít veszítünk. Az AGS gyűrűk kialakítása lehetővé teszi, hogy ha felakad a zsinór, az "kiszabadítsa magát", lecsússzon dobáskor a gyűrű lábáról anélkül, hogy csomó képződne és csalít veszítsen.

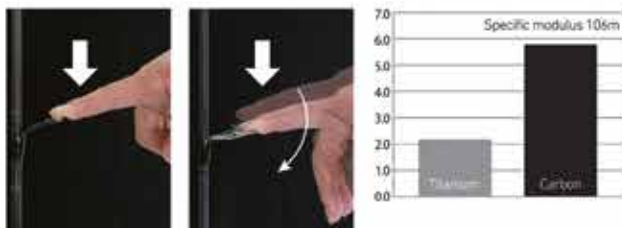

A karbon és titánium merevségének összehasonlítása: A karbon körülbelül háromszor olyan merev, mint a titánium, emiatt ideális alapanyag botok gyűrűinek készítésére. Az AGS gyűrűk karbon kerete jobban növeli a bottestek érzékenységét, mint bármilyen más anyag.

3DX[®]

3D CROSS

A szokásos, 2 dimenziós szövet struktúrájú karbonszövettel szemben a DAIWA kifejlesztette a 3DX (3D-Cross) 3 dimenziós szövet struktúrájú karbonszálas alapanyagot.

3DX

Az egymással összefonott 3DX karbonszövetet a gyártás során integrálják a bottestbe. Ez a vázszerkezet megnöveli a kompressziót, javítja az ellenállóképeséget a csavaró erőhatások ellen és gyorsabbá teszi a blankot.

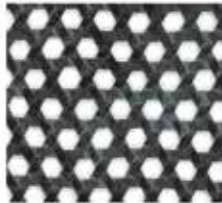

3DX

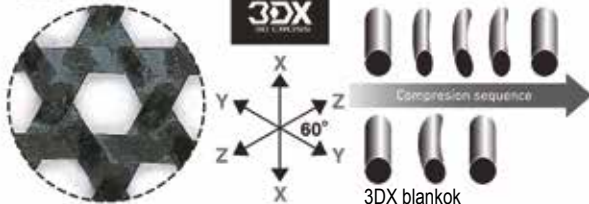

A 3DX karbon anyag révén jelentősen feljavul a blankok kompressziója. Így a bot erőátvitel mindig ugyanolyan, mindegy milyen irányból jön a húzóerő. Ráadásul a bot sokkal kevésbé leng ki dobás után - ez precízebb dobásokat eredményez.

A tökéletes hatszög a természetben gyakran előforduló erős struktúra, mindig is jelentős technikai innovációk kiindulási alapjául szolgált.



A V-Joint Alpha egy olyan csapos csatlakozás, amelyben az egyedülálló DAIWA BIAS karbonszálas anyagot a NanoPlus technológiával kombináltuk. Az anyagban lévő szénszál nanorészecskék növelik a stabilitást és csökkentik a súlyt. A toldás így még vékonyabbra méretezhető.

X45[®]

X45

Speciális karbonszálas anyag a csavaró erőhatások kiküszöbölésére. A szokásos karbonszövetekben a szálak egymásra merőlegesen, 90 fokos szöget bezárva futnak. Az új X45-ös karbonszövetben a szálirány 45 fokos, ez erősebb és a csavaró hatásokkal szemben ellenállóbbá teszi a blankokat.

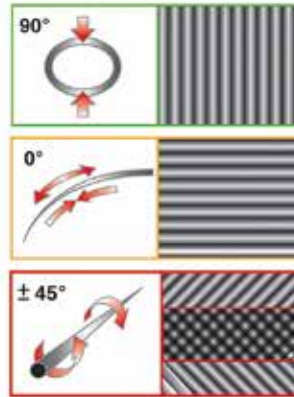

A megnövelt terhelhetőség ellenére megmarad a rugalmasság. Ez a gyakorlatban annyit jelent, hogy az X45-ös alapanyagból készülő botok nem csak erősebbek, de precízebb dobásokat tesznek lehetővé. Abban is segítik a horgászt, hogy a műcsalikat közvetlenebb kontaktussal vezesse és a fásztásokat biztosabban vigye sikerre.

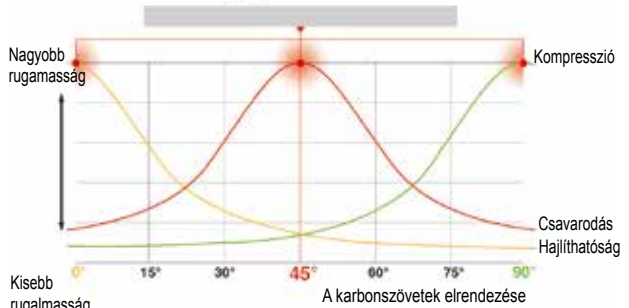

Az X45 optimális egyensúlyt kínál erő, kontroll és rugalmasság tekintetében

V-JOINT[®]

A V-Joint egy speciális csapos csatlakozás, amelyben a blank csapos része és a másik botrészen a csapot körülvevő blankrész anyaga egy különleges, kizárólag a DAIWA által gyártott BIAS-karbonszálas anyagból készül. A karbonszálas szövet szálai 45 fokos szöget zárnak be egymással, ezáltal terhelhetőbb az anyag és ezzel együtt sokkal kevésbé törik meg a bot íve a csatlakozásnál terhelés alatt.



MORETHAN BRANZINO AGS

Rablóhalas botok

A leginkább élenjáró botépítési technológia és a legmagasabb minőségű kidolgozás

MORETHAN - ez a név a DAIWA berkeiben régóta egyet jelent a leginnovatívabb botépítési technológiával, a legmagasabb szintű kidolgozással, és a legjobb botépítéshez felhasznált anyagokkal, komponensekkel.

A Morethan Branzino AGS széria aktuálisan négy csúcsmínőségű, tökéletes kidolgozottságú, speciális műcsalis botból áll, a legkomolyabb elvárásokra készen. Az olyan, kizárólagosan DAIWA technológiák mint a Super Compile-X karbon, a 3DX karbon technológia, az X45 karbonszál-elrendezés, a Nanoplus anyagok és az ultrakönnnyű AGS® karbon gyűrűk teszik lehetővé ezeknek az extrém gyors, és ellenálló botoknak a gyártását, melyek kézbe fogva hihetetlenül könnyűek és kiegyensúlyozottak. A Morethan Branzino AGS botok dobás után azonnal visszaállnak a kiindulási helyzetbe, emiatt extrém hosszú és roppant pontos dobásokra képesek. Az erős, gerinces blank és a gyors, érzékeny spicccakció kombinációja magabiztosságot nyújt keményen küzdő és kapitális halak fásasztása során is. Minden Morethan Branzino AGS a DAIWA japán üzemében készül, a legmagasabb szintű minőségi elvárásoknak megfelelően.



Műszaki kivitel



- ▶ Super SVF® Compile-X karbonszálás anyag
- ▶ X45® karbon konstrukció
- ▶ Nanoplus karbon
- ▶ 3DX® 3D-Cross karbon felület
- ▶ Micro-Pitch megerősítés
- ▶ V-Joint® csapos csatlakozás
- ▶ Japán kemény EVA nyélborítás
- ▶ Eredeti DAIWA® orsótartó
- ▶ AGS® karbon gyűrűk
- ▶ Fujji® Titánium SiC spicccgyűrű
- ▶ Bélelt szállító táska
- ▶ Made in Japan

morethan



AGS

AIR GUIDE SYSTEM



11105-287



11105-297



11105-247



A 11105-247 cikkszámú modell parafa nyélborítású



MORETHAN BRANZINO AGS 902MH-AD SHADSHAKER

A Japánban fejlesztett és gyártott Shadshaker évek óta a legkeresettebb modell nálunk a Branzino családból, ha középnehéz, gumihalas csuka- és süllőpergetésről van szó. Az SVF Compile-X karbon-alapanyag és a kizárólag DAIWA által gyártott AGS karbon gyűrűk együttes alkalmazása egy hihetetlenül könnyű és elképesztően gyors botot eredményezett. Ilyen anyag és kivitelezési minőséget máshol nem találunk. Egyedülálló érzés, melyet a csúcsmínőségű komponensek garantálnak. Made by DAIWA!

MORETHAN BRANZINO AGS SPIN

A két 42 gramm dobósúlyú modell kifejezetten feszes, szigorú karakterű, gumihalas horgászathoz készült. A két 35 gramm dobósúlyú bot spicccakciós, így nagy dobástávot igénylő horgászathoz - mint a kis támolygó kanalas tengeri pisztrángozás, vagy épp balinózás -, illetve 10-15 centis gumihalakkal középnehéz csuka és süllőpergetésre való.

Termékkód	hossz	dobósúly	szállít. hossz	részek	súly	gyűrűk
MORETHAN BRANZINO AGS 902MH-AD SHADSHAKER						
11105-271	2.70m	20-60g	143cm	2	140g	8

Termékkód	hossz	dobósúly	szállít. hossz	részek	súly	gyűrűk
MORETHAN BRANZINO AGS SPIN						
11105-247	2.44m	14-42g	127cm	2	129g	9
11105-277	2.74m	14-42g	141cm	2	137g	9
11105-287	2.84m	7-35g	146cm	2	148g	9
11105-297	2.92m	7-35g	150cm	2	137g	9



AGS
AIR GUIDE SYSTEM



TOURNAMENT AGS

NEW

Rablóhalas botok

Az SVF karbonszál, az X45 konstrukció és a Nanoplus technológia használatának köszönhetően hihetetlenül könnyű és gyors blankokat tudunk kifejleszteni a Tournament AGS botjainkhoz, amelyek a dobás után azonnal visszaállnak kiinduló helyzetükbe. A V-Joint technológiával ellátott csatlakozás lehetővé teszi különösen vékony botok tervezését, rendkívül egyenes bot görbével és kiemelkedő rugalmassággal a tagok csatlakozásánál is. Az X45 konstrukció javítja a blank tömörségét és még csavarodásmentesebbé teszi az egész botot - pontosabb dobások és kisebb törésveszély az eredmény!

A Tournament AGS pergetőbotok gondoskodnak róla, hogy élmény legyen velük a horgászat - a rendkívül könnyű és csavarodásbiztos, karbonszázból készült AGS gyűrűk minden mozdulatot és kontaktust a csalival, a mederrel vagy a hallal azonnal közvetítenek a blankhoz és az Ön kezébe.

A 14 g, 28 g és 42 g dobosúlyú botok karbonszálas nyélrésze minden mozdulatot közvetlenül az Ön kezébe közvetítik, így egy teljesen új dimenziót nyit a csalivezetésben. A könnyű AGS gyűrűk a karbonszálas nyélrészekkel kombinálva óriási hatást gyakorolnak a blankok egyedi akciójára és egyensúlyára - a technológiák tökéletes szimbiózisa az eredmény!

Műszaki kivitel



- ▶ SVF® Nanoplus karbon blank
- ▶ X45® karbon konstrukció
- ▶ V-Joint® csapos csatlakozás
- ▶ AGS® karbon gyűrűk
- ▶ Fuji® SiC spiccgűrű
- ▶ DAIWA® Air Sensor orsótartó
- ▶ Karbon markolat

AIR SENSOR





TOURNAMENT AGS



11117-240



11117-220



11118-215 CASTING



11118-245

TOURNAMENT AGS JIGGERSPIN

A Tournament AGS Jig-Spinning botokat a különösen markáns spicc akció jellemzi. A botok tökéletesen alkalmasak süllő, sügér, pisztráng és domolykó horgászatára - a halak könnyedén felszippantják a kis és közepes méretű plasztik csalikat, akár 12 g súlyú jigfejet is használhatunk, és azonnal érezzük a kapást!

A 14g dobósúlyú változat ideális sügér, pisztráng és domolykó horgászatára kis méretű csalikkal vagy a felszín közelben.

Termékkód	hossz	dobósúly	szállít. hossz	részek	súly	gyűrűk		
11117-220	2.20m	3.5-14g	116cm	2	110g	9		
11117-210	2.10m	7-28g	110cm	2	115g	9		
11117-240	2.40m	7-28g	126cm	2	115g	9		
11117-270	2.70m	7-28g	141cm	2	135g	9		

TOURNAMENT AGS SPIN

A 14-42 g dobósúlyú Tournament AGS botok tökéletesek plasztik csalis süllő, csuka és nagytestű sügér horgászatához. A szuper erős és gyors blankok lehetővé teszik a lágy csalik agresszív jigelését akár nagyobb távolságról is, és az "ütést" egyértelműen és azonnal érezni fogjuk. Ezeknek a blankoknak az akciói kiválóan alkalmasak a crank és twitch wobblerek használatára is.

A 28-84 g dobósúlyú botok nagy plasztikkokkal és kemény csalikkal történő csuka- és süllőhorgászathoz lettek kifejlesztve. EVA osztott nyélrészsel vannak ellátva. A Hard-EVA a nyélrészben belül javítja a botok egyensúlyát, és tökéletes kezelhetőséget és kényelmet garantál a kapitális halakkal folytatott extrém harcok során!

Termékkód	hossz	dobósúly	szállít. hossz	részek	súly	gyűrűk		
11118-210	2.10m	14-42g	110cm	2	115g	9		
11118-240	2.40m	14-42g	126cm	2	130g	9		
11118-270	2.70m	14-42g	141cm	2	145g	9		
11118-245	2.40m	28-84g	126cm	2	140g	9		
11118-275	2.70m	28-84g	141cm	2	155g	9		

TOURNAMENT AGS BAITCAST

Termékkód	hossz	dobósúly	szállít. hossz	részek	súly	gyűrűk		
11118-215	2.10m	14-42g	110cm	2	115g	9		





AIRITY SPINNING

NEW

Rablóhalas botok

Fantasztikus japán stílusú pergető botok.

Az Airity pergetőbot szériához mérnökeink a valaha volt legjobb DAIWA technológiákat és alkatrészeket használták fel.

Az X45 technológiával készült gyors HVF Nanoplus blankokat az erős gerinc és határozott spicc akció jellemzi, így különösen alkalmasak minden típusú csalis horgászatra. Az X45 karbonszálas konstrukció javítja a blankok tömörségét, és így még csavarodásmentesebbé teszi azt - hosszabb és ugyanakkor pontosabb dobásokat eredményezve. Az anyagba kevert karbonszál nanorészecskék lehetővé teszik a gyanta mennyiségének további csökkentését a magas moduláris HVF karbonszálban. Így a botok még könnyebbek, gyorsabbak és még tökéletesebben kiegyensúlyozottak lesznek. Az egyedülálló V-Joint technológia a felhasznált BIAS karbonszálas anyagnak köszönhetően megerősíti a toldásokat, és hihetetlenül egyenes bot görbét képez. Természetesen a bot alkatrészek is a legmagasabb minőségi előírásoknak felelnek meg.

A rendkívül könnyű Fuji K SiC gyűrűk a piac legjobbjai közé tartoznak. A szuperkönnyű karbonszálas anyagból készült exkluzív DAIWA Air Sensor orsótartó, a prémium minőségű Hard-EVA anyag a nyélrésznél és a karbonszálas orsó rögzítő az orsótartón garantálja a megbízhatóságot és a hosszú élettartamot.

Seaguide horogbeakasztóval felszerelve.



AIRITY SPIN

Termékkód	hossz	dobósúly	szállit.hossz	részek	súly	gyűrűk		
11926-210	2.10m	7-21g	111cm	2	110g	9		
11926-240	2.40m	14-42g	127cm	2	140g	9		
11926-270	2.70m	14-42g	142cm	2	150g	9		
11926-245	2.40m	28-70g	127cm	2	145g	9		
11926-275	2.70m	28-70g	142cm	2	155g	9		

AIRITY LIGHT SPIN

A 2-9 g-os Airity modell blankja csőspiccel ellátva tökéletesen alkalmas pisztráng, sügér vagy domolykó kis csalis horgászatára mini kanalakkal, wobblerekkel és plasztikkokkal.

A 3-12g dobósúlyú bot érzékeny, tűspicces karbon blankkal és erős gerinccel rendelkezik - ideális sügérhorgászathoz vagy erős áramlatokban kis csalikkal történő horgászatra. A tökéletes csali kontroll és kapásérzékelés garantált!

Seaguide horogbeakasztóval felszerelve.

Termékkód	hossz	dobósúly	szállit.hossz	részek	súly	gyűrűk		
11926-195	1.95m	2-9g	104cm	2	90g	8		
11926-225	2.25m	3-12g	116cm	2	105g	8		

Műszaki kivitel

- ▶ HVF® Nanoplus karbon blank
- ▶ X45® karbon konstrukció
- ▶ V-Joint® put-over csatlakozás
- ▶ Fuji® SiC K-gyűrűk
- ▶ DAIWA® Air Sensor orsótartó
- ▶ Minőségi EVA nyél



AIRITY



11926-195



11926-210



11926-245

AIRITY JIGGERSPIN

Az Airity sorozatunk Jig-Spinning botjait kifejezetten a süllő és sügér fonott zsinóros, plastik csalis horgászatához alkottuk meg. 15g-20g-os csalik használatakor optimális velük a dobás és a csalivezetés - ideálisak 8-12cm-es plastik csalikkal és 7,5-15g-os jiggel való horgászathoz.

Seaguide horogbeakasztóval felszerelve.

Termékkód	hossz	dobósúly	szállít.hossz	részek	súly	gyűrűk		
11927-240	2.40m	7-28g	127cm	2	125g	9		
11927-270	2.70m	7-28g	142cm	2	135g	9		
11927-245	2.40m	8-35g	127cm	2	130g	9		
11927-275	2.70m	8-35g	142cm	2	145g	9		





MORETHAN SHAD ATTACK

Extraklasszis DAIWA gumihalas botok!

A csúcsmínőségű komponensekből összeállított Morethan Shad Attack botokat kifejezetten gumihalas pergetésre terveztük.

Az extrém gyors és könnyű SVF karbon blank továbbít minden csalimozgást, és halra vagy mederegyenetlenségre utaló jelet. Ez tökéletes egy horgász számára, hogy letapogassa a meder jellegét és reagáljon akár a legfinomabb kapásokra is. Az X45 technológia extrém gyors visszaállási képességgel ruházza fel a blankot, ellenállóvá teszi azokat dobáskor, nagyon távoli, pontos dobásokat tesz lehetővé. A V-Joint csapos csatlakozás nagyon karcsú blankok készítését teszi lehetővé, és tökéletes tesztgörbét biztosít.

Design tekintetében két részre osztott EVA nyélborítás, ergonomikus DAIWA orsótartó, a nyélrészen karbon fonatstruktúra tesz szokatlanul nemessé ezeket a kézbe fogva hihetetlenül könnyű és kiegyensúlyozott botokat.

A kivételes botcsalád széles választékában található ideális bot, szinte bármilyen elérhető plasztikcsalihoz, legyen a célhal sügér, süllő, vagy csuka.

morethan



Műszaki kivitel



- ▶ SVF® karbon blank
- ▶ X45® karbon konstrukció
- ▶ V-Joint® csapos csatlakozás
- ▶ AAA parafa nyél
- ▶ Ergonomikus DAIWA® orsótartó
- ▶ Fuji® titánium K-gyűrűk
- ▶ Minőségi bottartó zsák



Termékkód	hossz	dobósúly	szállít.hossz	részek	súly	gyűrűk		
11115-245	2.40m	8-35g	126cm	2	125g	8		
11115-275	2.70m	8-35g	141cm	2	140g	9		
11115-246	2.40m	15-50g	126cm	2	135g	8		
11115-276	2.70m	15-50g	141cm	2	150g	9		
11115-247	2.40m	30-70g	126cm	2	145g	8		
11115-277	2.70m	30-70g	141cm	2	165g	9		

11115-247





PRO S T A F F



DAIWA PRO STAFF SPINNING

NEW

Rablóhalas botok

A DAIWA Pro Staff sorozatot a DAIWA csapatokkal, Nils Gabsa-val, Marten Laciny-vel, Adrian Prus-szal, Sebastian Bischof-fal és Marcel Asbroek-kel szoros együttműködésben hoztuk létre.

Szakértőink rengeteg órát töltöttek vízparton a fejlesztés során, számos prototípust tesztelve, amíg tökéletes botok nem készültek. A blank akcióját, a felhasznált alkatrészeket, technológiákat és részleteket, mint például a nyél hossza, kifejezetten a sügér/süllő, a vertikális, a nyíltvízi és a csuka/nagy csalis megszállott horgászok számára tervezték. A csapatok igényeinek kielégítése érdekében számos DAIWA csúcstechnológiát építettünk be.

A HVF Nanoplus karbonszálas anyag lehetővé teszi a nagyon könnyű, vékony, gyors és - ugyanakkor - rendkívül ellenálló bottest gyártását. A nanorészecskék használatának köszönhetően az amúgy is kevés gyanta mennyisége tovább csökkent. A botok még gyorsabbak és könnyebbek lettek!

Az X45 karbonszálas konstrukció során a szálok speciális elhelyezésének köszönhetően a blank jobban tömöríthető - ellenáll a csavaró erőhatásoknak, pontosabb dobásokat tesznek lehetővé, és tökéletes irányítást biztosít a hal fásztása és a műcsali vezetése közben. Ezenkívül a botok ellenállóbbak a sérülésekkel szemben. A V-Joint technológia a DAIWA által gyártott, kizárólagosan kifejlesztett, BIAS karbonszálas réteget jelenti az illesztéseknél. Ez a speciális anyag robusztusabbá teszi a botok ezen általában érzékeny részét, és egyúttal javítja a bot görbületét.

Különös figyelmet fordítottunk a botok egyensúlyára - a nyélrész kialakítása, a prémium kategóriás, nagyon könnyű Fuji Alconite K gyűrűsor kiválasztása és a felhasznált anyagok együttes eredményezik a botok tökéletes összhangját, és teszik lehetővé a könnyed, órákon át tartó horgászatot.

DAIWA PRO STAFF PERCH

A Pro Staff sorozat sügeres modelljeit két különböző horgásztílushoz fejlesztettük ki.

A Finesse Perch 3-12 g dobósúlyú modell tűspiccel és erőteljes gerinccel rendelkezik, ami a lágy pöccintéseket, a csali mozgását vagy a mederstruktúrákat tökéletesen közvetíti a horgászig. A rendkívül rövid felső markolat és az innovatív Fuji TVS orsótartó lehetővé teszi a blankkal való közvetlen kapcsolatot. Tökéletes bot a kis csalik, például a Flexi-Jig rendszerű kreatúrák, mini wobblerek és egyéb apró csalikkal történő horgászatokhoz.

Az 5-25 g dobósúlyú modell csőspicces, és az ebből adódó spiccakciónak köszönhetően megfelelő választás különféle markolatok és az innovatív Fuji TVS orsótartó agresszív jégeléshez, de a kis és közepes méretű wobblerek twitch technikával történő horgászatához is ideális. Tökéletes választás, ha nagytestű sügéreket kell megcélozni mélyebb vizeken vagy sodrásban.

Termékkód	hossz	dobósúly	szállít.hossz	részek	súly	gyűrűk
11323-190	1.95m	3-14g	100cm	2	110g	10
11323-210	2.10m	5-28g	111cm	2	115g	9

DAIWA PRO STAFF ZANDER

A DAIWA Pro Staff Zander botok tökéletesen alkalmasak mind lágy-, mind keménycsalis horgászatra, akár partról, akár csónakból. A dobási teljesítménye és a kontaktus a csalival kiemelkedő!

A 42 g dobósúlyú botot közepes méretű csalikkal való horgászatokhoz alkottuk meg, lassan áramló vagy álló, illetve sekély vizekre.

A Power Zander modellel akár 70g-os csalikot is könnyedén dobálhat, és erős áramlatok vagy mélyebb vizek esetén is jól használható. Ezek a karbonszálas, hihetetlenül könnyű és ergonomikus, Air Sensor orsótartóval szerelt botok rendkívül praktikusak. Órákon át tartó, könnyed horgászatot tesznek lehetővé.

Termékkód	hossz	dobósúly	szállít.hossz	részek	súly	gyűrűk
11322-245	2.50m	14-42g	129cm	2	140g	9
11322-246	2.50m	18-64g	129cm	2	145g	9

Műszaki kivitel







- ▶ HVF® Nanoplus karbon blank
- ▶ X45® karbon konstrukció
- ▶ V-Joint® put-over csatlakozás
- ▶ Fuji® Alconite K-gyűrűk
- ▶ DAIWA® Air Sensor orsótartó
- ▶ AAA parafa nyél



DAIWA PRO STAFF VERTICAL

A Pro Staff Vertical a modern vertikális horgászat igényeinek megfelelően lett finomhangolva a csónakból történő süllő-, sügér- és csukahorgászatokhoz.

A blank spiccének akcióját úgy alkottuk meg, hogy még a nehéz jégfejjel ellátott csalikot is figyelemfelkeltő módon tudjuk prezentálni erős sodrásban és mély vizeken. A bot gerince bármikor elegendő erőt biztosít a horog megfelelő akadásához. Ez a legfontosabb a kapitális süllők vagy csukák horgászatánál. A blank 1+1-es tagolása tökéletes görbét alkot terhelés alatt, és szinte törhetetlenné teszi ezt a botot általános körülmények között.

A Pro Staff vertikális horgászatra kifejlesztett botok két változatban kaphatók: Az egyik modell karbonszálas DAIWA Air Sensor orsótartóval szerelt peremfutó orsókhoz, míg a másik változat eredeti Fuji ACS orsótartóval baitcasting orsókhoz.

DAIWA PRO STAFF VERTICAL SPIN

Termékkód	hossz	dobósúly	szállít.hossz	részek	súly	gyűrűk
11324-196	2.10m	14-35g	153cm	1+1	130g	9

DAIWA PRO STAFF VERTICAL BAITCAST

Termékkód	hossz	dobósúly	szállít.hossz	részek	súly	gyűrűk
11324-195	2.10m	14-35g	153cm	1+1	145g	10

DAIWA PRO STAFF PELAGIC BAITCAST

A Pro Staff Pelagic nagyon erős blankkel és Spiral-Guide-Position gyűrűsorról van szerelve. Ideális nagy és nehéz plasztik csalikhhoz, a gyűrűk speciális pozíciója megakadályozza a zsinór felakadását a spiccre erős szél és hullámozás esetén - a nyíltvízi halak így gyorsan és pontosan meghorgászhatók. A blank 1+1 osztása extra stabilitást és tökéletes görbét biztosít még extrém igénybevétel esetén is. Ezt a botot kizárólag belly boat-ból, kajakból vagy csónakból történő horgászatokhoz fejlesztettük ki, Fuji ACS baitcasting orsótartóval szerelve, multiplikátoros és baitcasting orsókhoz.

Termékkód	hossz	dobósúly	szállít.hossz	részek	súly	gyűrűk
11321-196	2.00m	30-80g	153cm	1+1	145g	10

DAIWA PRO STAFF BIG BAIT

Nagy csali - nagy hall! DAIWA Pro Staff Big Bait botjainkkal még a legnagyobb csukáknak felkínált nehéz és nagy méretű plasztik csalik vagy wobblerek sem jelentenek gondot.

A nagy csalikkal való horgászat természetesen nagyon energiaigényes. Ezért még fontosabb, hogy egy ideálisan kiegyensúlyozott, könnyű és tökéletes dobási tulajdonságokkal rendelkező bottal horgásszunk. Az X45 és Nanoplus technológiával készült HVF karbon Big Bait botok pontosan azokat a tulajdonságokat egyesítik, amelyek könnyebbé teszik a horgászatunkat. A prémium minőségű parafából készült, klasszikus kialakítású nyélrész kellemesen simul a kézbe, ugyanakkor tökéletes erőket biztosít a hosszú és pontos dobásokhoz. A blank teljes hosszban dolgozik a dobások során. A bot spicc akcióját és gerincét úgy alakították ki, hogy a nagy csalikot is életre lehessen vele keltetni, és a horogra akad ragadozók fejrészát könnyedén kimozdítja. Elérhető spinning változatban, exkluzív DAIWA Air Sensor orsótartóval, rendkívül könnyű és csavarodásmentes karbonszálas anyagból, vagy baitcast változatban, eredeti Fuji ACS orsótartóval és Magnum Taper Powerblank-el.

DAIWA PRO STAFF BIG BAIT SPIN

Termékkód	hossz	dobósúly	szállít.hossz	részek	súly	gyűrűk
11320-244	2.50m	40-100g	129cm	2	150g	9
11320-245	2.50m	60-140g	129cm	2	160g	9

DAIWA PRO STAFF BIG BAIT BAITCAST

Termékkód	hossz	dobósúly	szállít.hossz	részek	súly	gyűrűk
11321-250	2.60m	80-210g	133cm	2	220g	11





11324-196



11324-195



11321-196



11323-210



11323-190



11322-246



11321-250



11320-244





11919-211

11918-211

POWERMESH LURE

Rablóhalas botok

Extraklasszis botépítés HVF karbontechnológiánk alapján

A Powermesh széria olyan modern technológiával, a legjobb alapanyagokból készült minőségi és könnyű botok választékát kínálja, melyekben az egyes modelleket adott horgásztechnikákra és alkalmazási területekre hangoltuk. A modern HVF karbon alapanyag és az X45 karbonszál elrendezés lehetővé tette számunkra az extrém könnyű, ellenálló és erős blankok készítését. A Powermesh botok így extrém pontos és távoli dobásokat tesznek lehetővé, nem is beszélve a kompromisszumoktól mentes fásztásokról. Az erős V-Joint csapos csatlakozás egyenletes testtöbbrét garantál. A minőségi Fuji Alconite K-gyűrűk megaladályozzák a zsinór gyűrűkre hurkolódását, és csekély tömegükkel jótékonyan járulnak hozzá a kivételes botok gyors akciójához.

Műszaki kivitel



- ▶ HVF® karbon blank
- ▶ X45® karbon konstrukció
- ▶ V-Joint® put-over csatlakozás
- ▶ Kétrészes parafa/EVA nyél
- ▶ Fuji® TVS orsótartó
- ▶ Fuji® Alconite K-gyűrűk

* Fuji® TVS orsótartó a peremfutó orsós modelleken. A Powermesh Baitcast, azaz multiorsós botok eredeti DAIWA® Baitcast orsótartóval készülnek.

POWERMESH UL SPIN

Tökéletes botok könnyű és ultrakönnű, modern pergetéshez kisméretű gumihalakkal, wobblerekkel, körforgókkal és támogató villantókkal. AHVF blankok feszes gerince minden csalimozgást, meder- és halkontaktust közvetlenül a nyélbe közvetít, mindez a Fuji TVS orsótartónak hála tökéletesen érzékelhető, azonnal tudunk reagálni. A lágyabb spicc az apró csalikkal elérhető nagy dobótávok záloga, megbízhatóan megóv a lekadásoktól és az anyagátterheléstől. Fantasztikus pálcák sügér, pisztráng és domolykópergetésre.

Termékkód	hossz	dobósúly	szállít.hossz	részek	súly	gyűrűk
-----------	-------	----------	---------------	--------	------	--------

POWERMESH UL SPIN

11919-186	1.85m	3-10g	98cm	2	95g	7
11919-211	2.10m	5-14g	111cm	2	110g	8

POWERMESH SPIN

Ezek a speciális, minőségi DAIWA botok a modern sügér-, csuka-, süllő- és balinpergetés tökéletes eszközei. Erős, gerinces pálcák, életteli teli mozgásra készítik az aktívan vezetett wobblereket, agresszíven animált gumicsalikat. Haladéktalanul közvetítik a nyélbe a csali mozgásáról, a mederről és a rányúlásokról, megtolásokról, kapásokról érkező információkat. A HVF karbon blank feszes akciója a legkülönbözőbb csalivezetési stílusok teljes repertoárjának alkalmazását teszi lehetővé. A Fuji TVS orsótartó oldalsó megnyitásának köszönhetően közvetlen a kontaktus a blankkal és egyben a csalinkkal is.

Termékkód	hossz	dobósúly	szállít.hossz	részek	súly	gyűrűk
-----------	-------	----------	---------------	--------	------	--------

POWERMESH SPIN

11918-211	2.10m	7-28g	111cm	2	110g	8
11918-241	2.40m	7-28g	127cm	2	120g	8
11918-242	2.40m	14-42g	127cm	2	135g	8

POWER MESH

POWERMESH BAITCAST

7-28G

A 7-28g dobósúlyú, klasszikus akciójú Powermesh baitcaster bot leginkább 7-12cm közötti wobblerek twitchelő vezetésére, texas és carolina riges pergetésre ideális. A karcsú, szigorúbb akciójú blank igen gerinces. Minden - a modern pergetőhorgászokban megjelenő - csalivezetési módszerre alkalmas. Eredeti Daiwa revolvernyéllel és kétrészes parafa/EVA nyelborítással készül.

8-35G

A 8-35g multis, azaz baitcaster modellt kifejezetten aktív, agresszív csalivezetéshez fejlesztettük. A 2 méter hosszú blank akcióját úgy határoztuk meg, hogy kisebb és közepes (7-15cm közötti) wobblereket tökéletesen lehessen akár twitchelve, apró belerántásokkal vezetni. Ez a pálcva vertikális horgászatra is ideális.

14-42G

A 14-42g dobósúlyú modell a legjobb választás nagyon mély vagy erős sodrású vizekre, nagyobb méretű wobblerekhez (18cm-ig), valamint nagyobb gumihalakhoz, nehezebb jégfejekkel. Nehéz körülmények között is ideális vele a csalivezetés, a megfelelő csali felkínálás és a kapás érzékelése is garantált. A bot gerinceségének hála minden kapásra, jöjjön az akár nagy távolságban is, hatékony bevágással tudunk reagálni.

Termékkód	hossz	dobósúly	szállít.hossz	részek	súly	gyűrűk
-----------	-------	----------	---------------	--------	------	--------

POWERMESH BAITCAST

11918-196	1.95m	7-28g	103cm	2	105g	9
11918-200	2.00m	8-35g	106cm	2	115g	9
11918-210	2.10m	14-42g	111cm	2	135g	9



POWERMESH UL BAITCAST

A Powermesh Ultra Light baitcaster botokat kifejezetten mikro és mini méretű műcsalis horgászatra fejlesztettük. Remek összehangban vannak a kis dobósúlyú műcsalis horgászatra szánt baitcaster multisorsóinkkal. Az X45 technológiával készült minőségi és nagyon könnyű HVF karbon blankok a 3-10g illetve 5-14g súlytartományba eső műcsalikat igen tekintélyes távra repítik, és garantálják a tökéletes csalivezetéshez, teljes kontroll mellett. A fárasztás maximális élvezete garantált!

Termékkód	hossz	dobósúly	szállít.hossz	részek	súly	gyűrűk
-----------	-------	----------	---------------	--------	------	--------

POWERMESH UL BAITCAST

11919-185	1.85m	3-10g	98cm	2	105g	7
11919-210	2.10m	5-14g	111cm	2	110g	8

POWERMESH BAITCAST JERK

Ezek a klasszikus jerk botok kiemelkedően könnyűek. Roppanó feszes akciójuk lehetővé teszi a jerkbait műcsalik optimális vezetését, egészen 120g dobósúlyig. Az 1,68m hosszú egyrészes modell csónakos horgászathoz ideális, illetve más olyan szituációra, ahol a vízfelszínig kicsi a távolság, és rövid botra van szükség a tökéletes csalivezetéshez. Az 1,95m közepesen osztott kétrészes bot partról, stégről vagy csónakból egyaránt bevethető, ha nagyobb távokat kell megdobni, illetve ha jóval nagyobb a távolság köztünk és a vízfelszín között. Mintkét modell revolvernyeles, multi, illetve baitcaster orsóval használható, gyűrűzésük is ennek megfelelő.

Termékkód	hossz	dobósúly	szállít.hossz	részek	súly	gyűrűk
-----------	-------	----------	---------------	--------	------	--------

POWERMESH BAITCAST JERK

11918-165	1.68m	60-120g	168cm	1	120g	8
11918-195	1.95m	60-120g	103cm	2	135g	8



11919-185

11918-200

11918-195



TATULA SPINNING

Rablóhalás botok

A legmodernebb rablóhalás botok SVF karbon blankkal és Fuji alkatrészekkel

A "Tatula" név a DAIWA berkeiben évek óta egyet jelent a kiváló minőséggel, a legmodernebb technológiával és az innovációval.

A mederstruktúra pontos letapogatása roppant fontos, különösen gumicsalis sügér és süllőhorgászat során. A kemény, vagy épp lágy mederfenék felismerése hatalmas előny, amikor az igazi hot-spotok megtalálásáról van szó. A gumicsalik vezetése, a wobblerek twitch-elése egy sokkal gyorsabban reagáló, feszebb blankkal jelentősen egyszerűbb és hatékonyabb. A Tatula botokat pontosan ez jellemzi - a gyors, nagyon feszes blank SVF karbonból, amit a DAIWA X45 technológiájával gyorsabb és nagyon erős botokká építenek, melyek nem hagynak kívánnivalót maguk után.

A V-Joint csapos csatlakozás homogén testgömbérről gondoskodik, támogatja a Tatulák gyors és kiegyensúlyozott akcióját. Könnyű Fuji Alconite gyűrűkkel, Fuji orsótartóval és minőségi, osztott EVA nyélrészsel készül. A botok nagyon modern hatásúak és elképesztő erőtartalék van bennük.

Termékkód	hossz	dobósúly	szállít. hossz	részek	súly	gyűrűk
TATULA SPIN						
11461-195	1.95m	7-21g	104cm	2	110g	8
11461-210	2.10m	28-84g	111cm	2	155g	8
11461-240	2.40m	28-84g	126cm	2	170g	8
11461-215	2.10m	14-42g	111cm	2	120g	8
11461-245	2.40m	14-42g	126cm	2	135g	8

Műszaki kivitel

- ▶ SVF® karbon blank
- ▶ X45® karbon konstrukció
- ▶ V-Joint® put-over csatlakozás
- ▶ Kemény EVA nyél
- ▶ Fuji® orsótartó
- ▶ Fuji® Alconite K-gyűrűk

TATULA BAITCAST

A Tatula sorozat baitcaster modelljei pontosan azokat a tulajdonságokat vonultatják fel, amik megfelelnek a modern multis pergetők igényeinek. Erős, gerinces botok nagyon gyors akcióval, melyek remek dobástávokat, tökéletes csalikontrollt és kemény bevágásokat tesznek lehetővé. Ezek a botok dobósúlytól függően optimálisak csakára, süllőre, vagy sügérre - kemény vagy lágy műcsalival egyaránt.

Termékkód	hossz	dobósúly	szállít. hossz	részek	súly	gyűrűk
TATULA BAITCAST						
11460-180	1.80m	7-21g	95cm	2	115g	8
11460-190	1.95m	3-14g	103cm	2	115g	9
11460-195	2.00m	7-28g	105cm	2	135g	9
11460-210	2.15m	8-35g	114cm	2	160g	9





TATULA



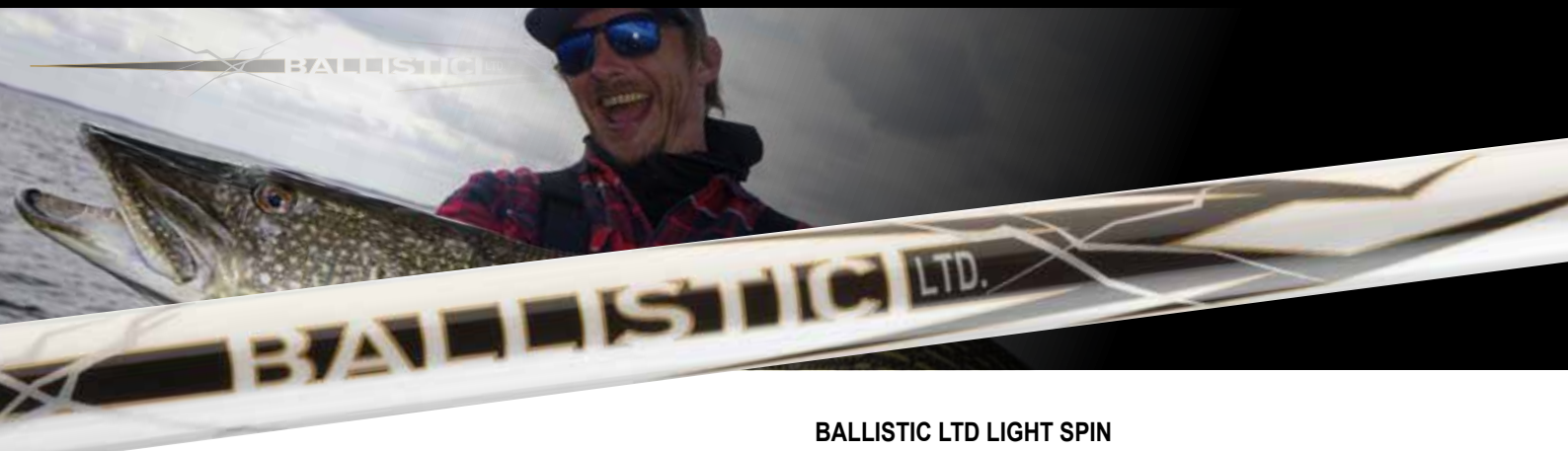

BALLISTIC LTD SPINNING

NEW

Rablóhalas botok

A Ballistic LTD szériával a DAIWA a legmodernebb pergető botok sorozatát kínálja. A bothoz felhasznált prémium alkotóelemek, mint az innovatív Fuji TVS orsótartó, a könnyű Seaguide gyűrűsor cirkónium-dioxid betétekkel és a divatos EVA osztott nyélrész a DAIWA prémium gyártási technológiájának csúcán egy teljesen kiforrott termékcsaládot eredményezett.

A karbonszálas blanknál alkalmazott X45 technológia jelentősen javítja a blank tömörségét, és teszi ellenállóbbá a csavaró erőhatásokkal szemben - tökéletesen kontrollált és pontos dobásokat tesz lehetővé, ráadásul rendkívül erősek is. A Ballistic LTD HVF blankok jelentősen csökkentett gyantataralommal és nagyobb karbonszál-mennyiséggel rendelkeznek, ami nagyon könnyű és jól kiegyensúlyozott, gyors akciójú botokat eredményez.

A rövid EVA felső markolat és a Fuji TVS orsótartó lehetővé teszik a közvetlen kapcsolatot a blankkal a csalivezetésnél és a meder letapogatásához, és még a legfinomabb mozgásokat is érezni fogjuk a bottal, ami különösen előnyös a plasztik csalis horgászatrál, de más technikák esetében is nagy előnyt jelent.

Műszaki kivitel



- ▶ HVF® karbon blank
- ▶ X45® karbon konstrukció
- ▶ V-Joint® put-over csatlakozás
- ▶ Seaguide® cirkónium gyűrűk
- ▶ Fuji® TVS orsótartó
- ▶ Minőségi EVA nyél

BALLISTIC LTD SPIN

A Ballistic Ltd 15-50 g és 30-70 g dobósúlyú botjainak a karaktere tökéletesen megfelel a nagyobb méretű plasztik csalis horgászathoz. Amikor a halak a mélyebb részekben rejtőznek, vagy erős sodrásban, ezek a botok lehetővé teszik, hogy mélyretörő crank wobblerekkel vagy nehezebb jiggel keressük őket. Tökéletesen alkalmazhatóak chatterbaithez is.

Termékkód	hossz	dobósúly	szállit. hossz	részek	súly	gyűrűk
11220-241	2.40m	15-50g	126cm	2	145g	8
11220-271	2.70m	15-50g	142cm	2	165g	8
11220-245	2.40m	30-70g	126cm	2	160g	8
11220-275	2.70m	30-70g	142cm	2	190g	8

BALLISTIC LTD LIGHT SPIN

A Ballistic Ltd sorozat széles választéka a modern pergető horgászat minden válfajához kínál megfelelő horgászbottot.

A pisztráng, a domolykó és a sügér light és ultra-light horgászatára kis patakokon vagy tavakon, két tökéletesen kiegyensúlyozott, 1-6 g, illetve 5-14 g dobósúlyú bot közül választhatunk. Ezek a gyors, spicc akciójú botok tökéletesen alkalmasak kis plasztikkal, kis wobblerekkel és kanalakkal való horgászatra!

Termékkód	hossz	dobósúly	szállit. hossz	részek	súly	gyűrűk
11220-195	1.95m	1-6g	103cm	2	100g	7
11220-200	2.00m	5-14g	106cm	2	105g	7

BALLISTIC LTD EXTRA FAST SPIN

A 20-60 g dobósúlyú Ballistic Ltd extrém gyors akciójú blankkal rendelkezik. A bot karaktere spicc akció, melyet a felső negyed után egy rendkívül feszes gerinc követ.

Ennek a blanknak az akciója leginkább twitching csalivezetésnél, mélyretörő crank wobblerekkel és agresszív jiges technikáknál hasznosítható.

Termékkód	hossz	dobósúly	szállit. hossz	részek	súly	gyűrűk
11220-220	2.20m	20-60g	119cm	2	145g	8

BALLISTIC LTD JIGGERSPIN

A Ballistic Ltd sorozat Jiggerspin modelljeit kifejezetten a kicsitől a közepesen nagy méretű plasztik csalikkal való horgászathoz fejlesztették ki. Ezeknek a speciális botoknak a feszes és gyors spicce lehetővé teszi a meder pontos letapogatását plasztik csalikkal akár jigen vagy más technikákkal, mint a Carolina rig vagy a drop shot. A vadászó sügerek, süllők vagy csukák mikor torokra szívják a csalit, a horgász gyorsan tud reagálni a kapásra a bot akciójának köszönhetően.

Termékkód	hossz	dobósúly	szállit. hossz	részek	súly	gyűrűk
11220-215	2.10m	7-21g	111cm	2	120g	8
11220-240	2.40m	7-28g	126cm	2	130g	8
11220-270	2.70m	7-28g	142cm	2	150g	8

BALLISTIC LTD BIG BAIT

Ez a modell a 110 g-os dobósúlyával izgalomba hozza a nagy csalis horgászokat!

A könnyű és karcsú blank tökéletesen dolgozik dobás közben. Egyedi karakterének köszönhetően a spicc és a bot gerince lehetővé teszi a horog tökéletes akadását, de a nagy csukák gyors kirohanásait is tolerálja.

Termékkód	hossz	dobósúly	szállit. hossz	részek	súly	gyűrűk
11220-259	2.55m	50-110g	134cm	2	190g	8





11220-271

11220-259

11220-240

11220-220

11220-200

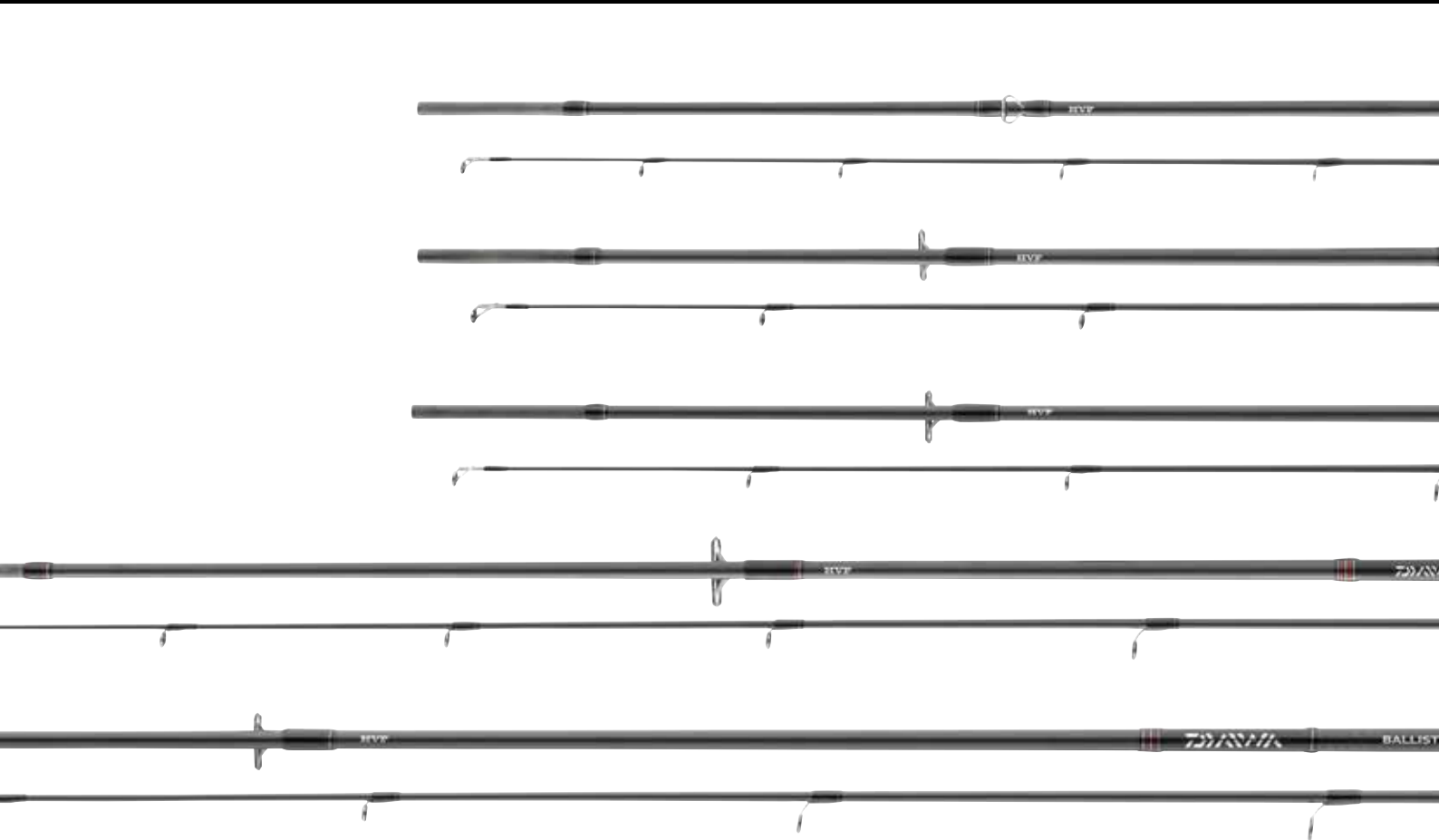

BALLISTIC X SPINNING

Rablóhalas botok

Botok az olyan modern pergetőhorgászoknak, akik értékelik a kitűnő ár-teljesítmény arányt.

A Ballistic X peremfutós sorozat a modern pergetőhorgászat legtöbb területét lefedi. A Jigger modellek extra gyors blankja kitűnő plasztikcsalis horgászathoz - gumihalak, kreatúrák vagy épp no/low action gumik kitűnően vezethetők és felkínálhatók velük. A Ballistic X Spin botok magasabb dobósúlyban nagyon jók wobblerek twitchelő vezetésére, vagy stickbaitekhez sügérre, csukára, süllőre és balinra, de ugyanúgy meg lehet horgászni velük nagyobb gumihalakkal mélyebben fekvő területeket is. A 1.95m hosszú, 5-20g dobósúlyú modell nehezen megközelíthető partszakaszokra ideális pisztráng, domolykó, sügér és társaik cserkelő horgászatára.

A jól kiegyensúlyozott HVF karbon blankok kézbe fogva kellemesen feszesek, fárasztáskor gyorsan reagálnak, és az X45 karbon konstrukciónak köszönhetően nagyon messzire dobánk, mégpedig precízen. Minőségi kivitelükhöz hozzájárul a Fuji DPS orsótartó és a Fuji O-gyűrűk. A Ballistic X pergetőbotok kiváló ár-érték arányt képviselnek.

Műszaki kivitel



FUJI gyűrűk



FUJI orsótartó

- ▶ HVF® karbon blank
- ▶ X45® karbon konstrukció
- ▶ V-Joint® put-over csatlakozás
- ▶ Minőségi EVA nyél
- ▶ Fuji® orsótartó
- ▶ Fuji® O-gyűrűk



BALLISTIC X

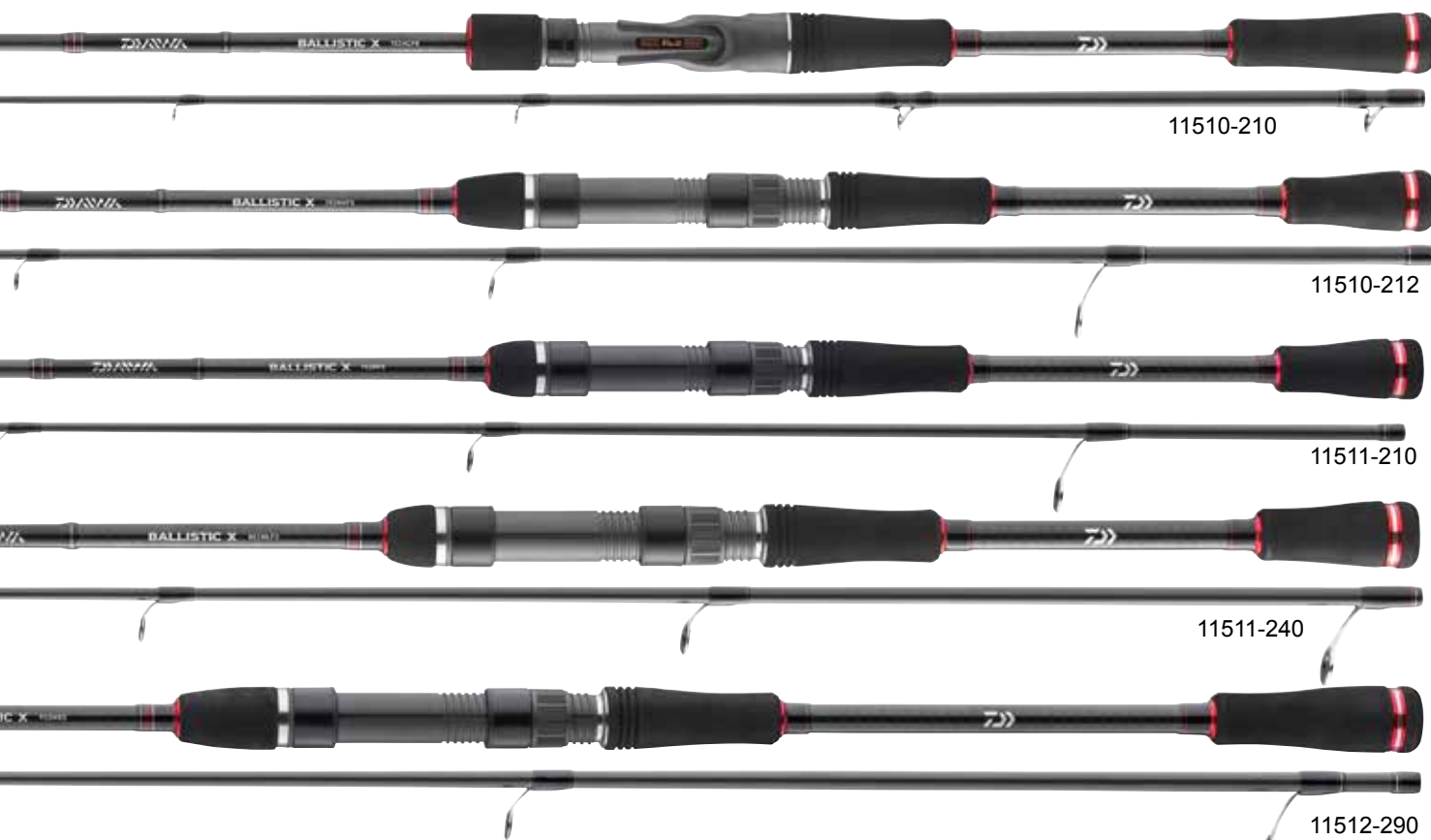

11510-210

11510-212

11511-210

11511-240

11512-290

Termékkód	hossz	dobósúly	szállít. hossz	részek	súly	gyűrűk		
BALLISTIC X SPIN								
11510-200	1.95m	5-20g	102cm	2	105g	7		
11510-211	2.10m	10-40g	111cm	2	120g	7		
11510-241	2.40m	10-40g	127cm	2	140g	8		
11510-212	2.10m	15-50g	111cm	2	125g	7		
11510-242	2.40m	15-50g	127cm	2	150g	8		
11510-272	2.70m	15-50g	142cm	2	165g	8		
11510-245	2.40m	30-70g	127cm	2	160g	8		
11510-275	2.70m	30-70g	142cm	2	175g	8		

BALLISTIC X BAITCAST

A Ballistic X baitcaster botokkal a DAIWA két, sokoldalúan bevethető pálcát kínál. A könnyű és extragyors blankok wobblerek, kis és közepes popperek twitch-eléséhez, de jéges gumihalas horgászatra és vertikális módszerhez is kiválóak.

11510-210	2.10m	7-21g	111cm	2	125g	10		
11513-210	2.10m	8-35g	111cm	2	130g	10		

Termékkód	hossz	dobósúly	szállít. hossz	részek	súly	gyűrűk		
BALLISTIC X JIGGERSPIN								
11511-210	2.10m	8-35g	111cm	2	125g	7		
11511-225	2.20m	7-28g	117cm	2	130g	8		
11511-240	2.40m	7-28g	127cm	2	135g	9		
11511-270	2.70m	7-28g	142cm	2	150g	9		

BALLISTIC X SEA TROUT

A Ballistic X Sea Trout kifejezetten tengeri és tavi pisztrángozásra fejlesztett blankjai már 10g dobósúllyal is remekül feltöltődnek és támolygót, wobblert egyaránt kitűnő távolságra repítenek. Fárasztáskor a gyors blankok parabolába hajló akciót mutatnak, és az erélyesen küzdő szalmonidák kitéréseit és fejrázásait mesterien hártják. A V-Joint csatlakozás hatására terhelés alatt roppant egynevetes testgörbét mutatnak.

11512-270	2.70m	10-40g	142cm	2	155g	8		
11512-290	2.85m	10-40g	148cm	2	160g	9		
11512-310	3.10m	10-40g	160cm	2	170g	9		



CALDIA SPINNING

NEW

Rablóhalas botok

A Caldia pergető botok tökéletes kombinációt alkotnak a jól bevált Caldia LT orsókkal. A high-modulus HMC+ karbonszálas blankok nagyon kezesek, és kivételesen gyors akcióval rendelkeznek - tökéletes keménycsalis és plasztikcsalis botok csuka, süllő, sügér és pisztráng horgászatához!

A könnyű Seaguide gyűrűsor vékony cirkónium-dioxid betétekkel nagyban hozzájárul a bot gyors akciójához, és javít a bot dobási teljesítményén. Lehetővé teszi a hosszú és hihetetlenül pontos dobásokat. A gyors és extragyors blankok a mederrel vagy a halakkal való kontaktust, valamint a műcsali keltette vibrációt közvetlenül a nyélrészbe vezetik. A felső markolat nélküli Fuji Skeleton orsótartó lehetővé teszi a direkt kontaktust a blankkal, hogy minden akciót azonnal érezzünk a boton. A modern prémium parafa nyél nagyon kellemesen kézre áll és gondoskodik a tökéletes egyensúlyról még a nagyon könnyű orsók használata esetén is.

Műszaki kivitel



- ▶ HMC+® karbonszálas blank
- ▶ Upside-down karbon felület
- ▶ Seaguide® cirkónium gyűrűk
- ▶ Fuji® Skeleton orsótartó
- ▶ AAA parafa nyél

CALDIA SPIN

Termékkód	hossz	dobósúly	szállít. hossz	részek	súly	gyűrűk		
11425-210	2.10m	7-21g	108cm	2	120g	8		
11425-245	2.40m	10-40g	123cm	2	140g	8		
11425-246	2.40m	15-50g	123cm	2	145g	8		
11425-247	2.40m	30-70g	123cm	2	150g	8		
11425-276	2.70m	15-50g	139cm	2	165g	8		
11425-277	2.70m	30-70g	139cm	2	175g	8		
11425-310	3.10m	7-35g	159cm	2	185g	9		

CALDIA SENSOR JIG SPIN

A Caldia Sensor Jig modellek 3k karbonzövetes nyélrészsel, extra gyors spicckaccióval rendelkeznek.

A karbonszálas nyélrész nyújtotta előnyöket főként melegebb időjárási viszonyok között érzékelhetjük, amikor vékony ruházatot viselünk: A műcsali vibrációját, a mederrel való kontaktust vagy a halak finom kapásait a Sensor Jig egyenesen hozzánk közvetíti. A karbonszálas nyélrésznek köszönhetően mindent, ami a zsinór végén történik, közvetlenül a kezünkön érezzük. A mederalakulatok tūpontos letapogatását teszik lehetővé számunkra ezek a botok. További előnyei ennek a speciális nyél kialakításnak a tökéletes botegyensúly, a kellemes tapintású felület és a nyélrész rendkívüli megjelenése.

Termékkód	hossz	dobósúly	szállít. hossz	részek	súly	gyűrűk		
11422-210	2.10m	8-35g	108cm	2	130g	8		
11422-240	2.40m	8-35g	123cm	2	150g	9		
11422-270	2.70m	8-35g	139cm	2	165g	9		
11422-245	2.40m	14-42g	123cm	2	150g	9		
11422-275	2.70m	14-42g	139cm	2	165g	9		



CALDIA



CALDIA LIGHT SPIN

Az 1-6 g és 3-12 g dobósúlyú Caldia pergetőbotokat kifejezetten a kisebb folyókon, patakokon és pisztrángos tavakon való horgászat elvárásainak megfelelően fejlesztettük ki. A könnyű, csőspiccel ellátott botok tökéletesen feltöltődnek dobás közben és nagy távolságra katapultálják a kis méretű plasztik csalikat, wobblereket vagy kanalakat. Merev gerincének köszönhetően erős sodrásban is jól tudjuk kontrollálni a csalinkat és kitűnően érezzük vele a kapást - tökéletes sügér, pisztráng és domolykó horgászatához.

Termékkód	hossz	dobósúly	szállít.hossz	részek	súly	gyűrűk		
11425-195	1.95m	1-6g	101cm	2	100g	8		
11425-200	2.00m	3-12g	103cm	2	105g	8		

CALDIA JIGGERSPIN

Határozott spiccakciójú botok főként plasztik csalis horgászathoz. A Caldia Jiggerspin akciója lehetővé teszi a mederfenék tüpontos letapogatását, mindemellett megvan a kellő rugalmassága a botnak ahhoz, hogy a sügér, a álló vagy éppen a csuka ellenállás nélkül torokra tudja szívni a csalinkat. Ennek köszönhetően a halak akasztása kiemelkedő arányú, függetlenül attól, hogy klasszikus jigeléssel, vagy Texas, Carolina vagy Drop Shot riggel horgászunk.

Termékkód	hossz	dobósúly	szállít.hossz	részek	súly	gyűrűk		
11426-240	2.40m	7-28g	123cm	2	140g	9		
11426-270	2.70m	7-28g	139cm	2	150g	9		

CALDIA EXTRA FAST SPIN

A Caldia Extra Fast modellekkel a DAIWA két botot kínál speciálisan a nagy és nehéz plasztik csalik, valamint a mélyretörő és nagy tömegű crankbait-ekhez, amelyeknél sok esetben szükséges az agresszív csalivezetés. Az akcióját az erős gerinc jellemzi, a bot felső negyedében kellően érzékeny spiccel. Ennek köszönhetően a nagy csalikkal való horgászat és a kapitális halakkal való küzdelem még nehezebb terepen sem jelent problémát! Tökéletes választás az egyre népszerűbb chatterbait-ekhez. Ideális botok csónakos horgászatra.

Termékkód	hossz	dobósúly	szállít.hossz	részek	súly	gyűrűk		
11425-205	2.05m	20-60g	106cm	2	130g	8		
11425-225	2.25m	20-60g	116cm	2	135g	8		





PROCYON SPINNING

Rablóhalás botok

Tökéletes választás, igényes specialisták számára

A Procyon pergetőbotok a DAIWA sokféle célhalra és felhasználási területre szánt, átfogó, minőségi pergetőbotcsaládja. A botok nyélrészének kidolgozása során különösen odafigyeltek a blankok optimális egyensúlyára, ezért elsősorban a 2,70m-es botoknál súlyok kerültek a nyélbe, hogy a botok tökéletes egyensúlyba kerüljenek a könnyű orsókkal szerelve. Ettől lehet hosszban, a fáradtság jele nélkül pergetni, és így az optimális csalivezetés is garantált. A DAIWA exkluzív HVF karbon alapanyaga az X45-ös százalékos konstrukcióval kombinálva gondoskodik a blankok gyors és teherbíró akciójáról dobások során, valamint tökéletesen átadja a csali felől érkező rezgéseket. A csalivezetés kontrollja és a dobások precizitása elsőrangú! A speciális kameleon-lakkozású, exkluzív DAIWA Air Sensor orsótartó szintén nagyban hozzájárul a modern megjelenéshez. Az extrém könnyű cirkónium betétes Seaguide gyűrűk segítik a bot gyors alaphelyzetbe állását, egyensúlyát, és emelik a botok kivitelének színvonalát.



PROCYON SPIN

Termékkód	hossz	dobósúly	szállít.hossz	részek	súly	gyűrűk		
11210-210	2.10m	3-15g	111cm	2	85g	7		
11210-211	2.10m	7-21g	110cm	2	85g	7		
11210-212	2.10m	15-50g	111cm	2	110g	7		
11210-242	2.40m	7-21g	126cm	2	110g	7		
11210-244	2.40m	15-50g	126cm	2	150g	7		
11210-246	2.40m	30-70g	127cm	2	155g	7		
11210-247	2.40m	50-100g	127cm	2	175g	7		
11210-275	2.70m	15-50g	142cm	2	165g	8		
11210-276	2.70m	30-70g	142cm	2	185g	8		
11210-277	2.70m	50-100g	141cm	2	195g	8		

PROCYON JIGGERSPIN

Termékkód	hossz	dobósúly	szállít.hossz	részek	súly	gyűrűk		
11211-240	2.40m	8-35g	126cm	2	125g	8		
11211-270	2.70m	7-28g	142cm	2	155g	9		

Műszaki kivitel



- ▶ HVF® karbon blank
- ▶ X45® karbon konstrukció
- ▶ Minőségi EVA nyél
- ▶ DAIWA® Air Sensor orsótartó
- ▶ Seaguide® cirkónium gyűrűk

AIRSENSOR



11210-211

11210-244

11210-276

11211-240

11212-245

PROCYON UL SPIN

A Procyon sorozat UL botjai karbon tűspiccel készülnek és erős gerincűek. Ideális tulajdonságokat mutatnak 3-12g közötti, nagyon könnyű műcsalikkal nagy dobástávok elérésére és távolra hatékonyan bevágni is. A lágy spicc remek segítség, a kapásérzékeléshez cseburáskát használva. A csalimozgást, a mederfenék sajátosságait és a kapásokat közvetlenül továbbítja a bot a nyélbe, ez megkönnyíti a víz alatti struktúrák meghorgászását, és a finom rányúlásokat is fogásra lehet váltani. Ideális botok sügérre, balinra, pisztrángra vagy domolykóra.

Termékkód	hossz	dobósúly	szállít.hossz	részek	súly	gyűrűk		
11211-205	2.05m	3-12g	108cm	2	90g	9		
11211-224	2.25m	3-12g	116cm	2	100g	9		

PROCYON TRAVEL SPIN

A Procyon szeria magába foglal 4 rövid tagból álló botot, melyeket helytakarékosan és komplikációktól mentesen magunkkal vihetünk. A 65, illetve 75 centiméteres kompakt szállítási méret miatt könnyen hordozható akár bőröndben, akár hátizsákban. Tökéletesen kidolgozott stucnis csatlakozások garantálják az egyenletes tesztgörbét. Egyensúly és akció tekintetében alig különböznek egy minőségi, kétrészes pergetőbottól.

Termékkód	hossz	dobósúly	szállít.hossz	részek	súly	gyűrűk		
11212-245	2.40m	15-50g	67cm	4	135g	7		
11212-246	2.40m	30-70g	67cm	4	145g	7		
11212-275	2.70m	15-50g	75cm	4	175g	8		
11212-276	2.70m	30-70g	75cm	4	195g	8		



EXCELER

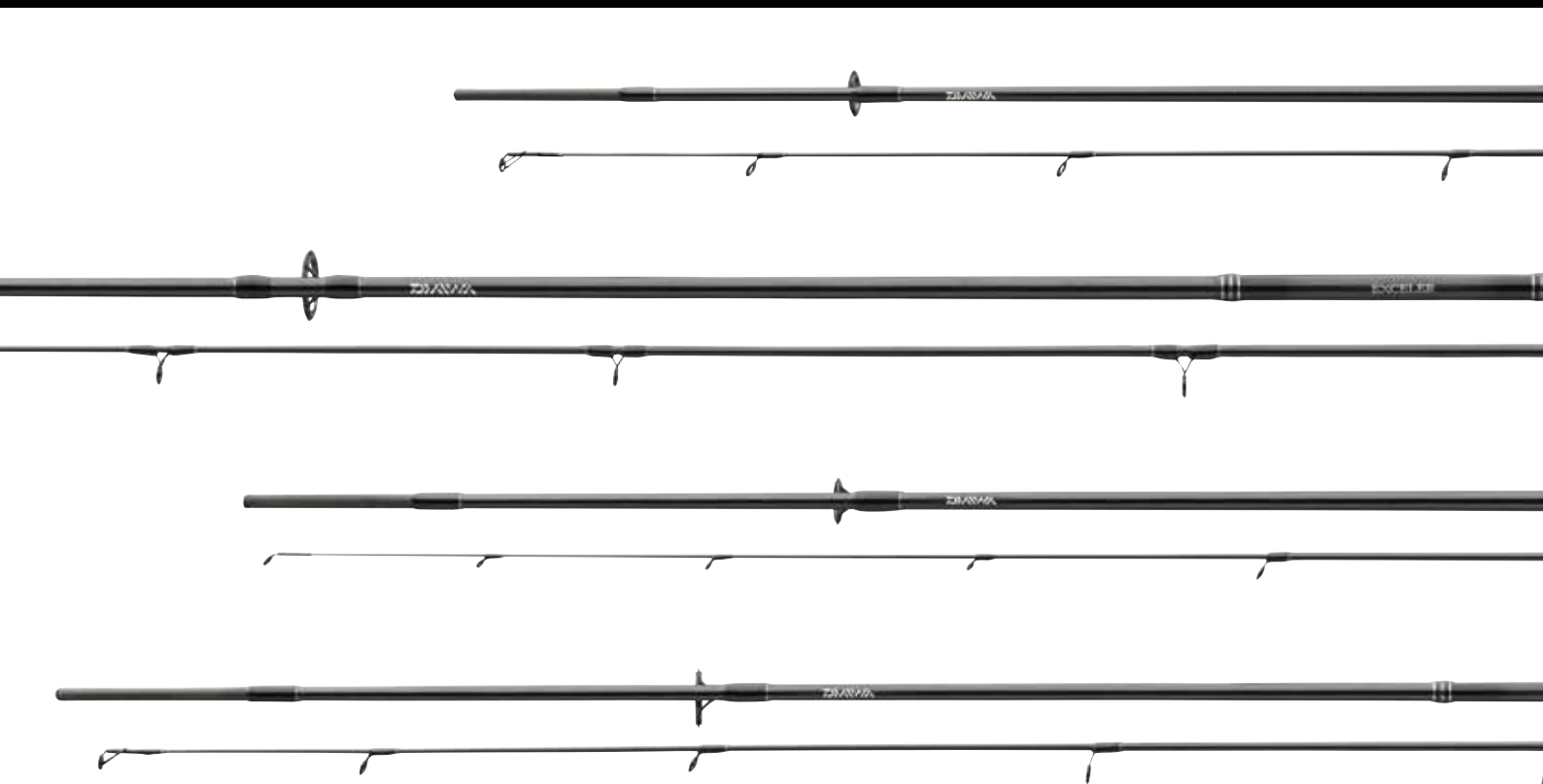

EXCELER SPINNING

Rablóhalas botok

Klasszikus pergetőbotok parafanyéllal és Fuji orsótartóval

Műszaki kivitel



- ▶ HMC+® karbonszálalás blank
- ▶ Upside-down karbon felület
- ▶ AAA parafa nyél
- ▶ Fuji® orsótartó
- ▶ Titánium-oxid gyűrűk



FUJI orsótartó

A DAIWA Exceler sorozata klasszikus pergetőbotok nagyon átfogó szortimentje, könnyűtől a nehéz csalikig. Minőségi HMC+ karbon alapanyag tette lehetővé a nagyon karcsú és kiegyensúlyozott akciójú blankok gyártását. A minőségi alkatrészek, mint a vékony betétes, könnyű titánium oxid gyűrűk és az AAA minőségű parafa nyélborítás, nagyban hozzájárulnak a botok jó egyensúlyához.

EXCELER SPIN

Termékkód	hossz	dobósúly	szállít.hossz	részek	súly	gyűrűk		
11664-210	2.10m	10-20g	109cm	2	110g	7		
11664-240	2.40m	10-40g	124cm	2	150g	8		
11664-270	2.70m	10-40g	139cm	2	180g	8		
11664-300	3.00m	10-40g	154cm	2	200g	8		
11664-241	2.40m	15-50g	124cm	2	170g	8		
11664-272	2.70m	20-60g	139cm	2	210g	8		
11664-302	3.00m	30-60g	154cm	2	235g	8		
11664-242	2.40m	30-70g	124cm	2	195g	8		
11664-243	2.40m	40-90g	124cm	2	205g	8		
11664-273	2.70m	40-80g	139cm	2	230g	8		
11664-274	2.70m	50-120g	139cm	2	240g	8		





11664-210



11664-302



11663-225



11660-245



EXCELER UL/L SPIN

Ezek az Exceler pergetőbotok ultra-light akciósak, tömör karbon tőspiccel. Normál horgászati körülmények között ezek a spiccek szinte tönkretételmentesek, az ultrakönnyű csalik jó dobástávra repítik és a finom kapásokat is jól jelzik. A 2.60m és 2.80m hosszú modellek nagyon jól megállják a helyüket könnyű drop-shot pálcaként sügérre és süllőre - a fásztás élvezete minden Exceler UL/L pergetőbottal garantált!

Termékkód	hossz	dobósúly	szállít. hossz	részek	súly	gyűrűk		
11663-195	1.95m	0.5-7g	101cm	2	100g	8		
11663-215	2.10m	2-10g	106cm	2	110g	8		
11663-225	2.25m	0.5-7g	116cm	2	105g	8		
11663-245	2.40m	2-10g	124cm	2	120g	9		
11663-265	2.60m	3-14g	134cm	2	130g	9		
11663-285	2.80m	5-18g	144cm	2	140g	9		

EXCELER JIGGERSPIN

Az Exceler sorozat Jigger modelljeit gyors spiccakció mellett feszes gerincesség jellemzi, ami jól jön, ha lágy plastikcsalikat agresszív vezetéssel akarunk felkínálni. A roppant érzékeny karbon blank a csalimozgást, mederalakulatok visszajelzéseit és a halak kapásait egészen a nyélbe közvetíti, elegendő erő van benne ahhoz, hogy akár nagy távolságról is hatékonyan vágassunk be vele.

Termékkód	hossz	dobósúly	szállít. hossz	részek	súly	gyűrűk		
11660-215	2.10m	7-28g	109cm	2	125g	8		
11660-245	2.40m	5-25g	124cm	2	135g	8		
11660-246	2.40m	8-35g	124cm	2	140g	8		
11660-275	2.70m	5-25g	139cm	2	160g	8		

EXCELER SEA TROUT

A tengeri és tavi pisztrángok igényes úzóinek kínáljuk az Exceler Spin sorozat egyik modelljét, amelyet kifejezetten a nagy távolságra pergetéshez fejlesztettünk. A parabolába hajló akciójú blank kiválóan feltöltődik dobáskor, és a 15-40g közötti súlyú csalikkal rendkívül jó távokat érehtünk el általa. Spiccének lágy akciója a hirtelen kirohanásokat, fejrázásokat és ugrásokat rövid zászlon is nagyon jól csillapítja és ezzel is dolgozik a halak leakadása ellen. A blank kiegyensúlyozottságának köszönhetően órákon át lehet vele pergetni a fáradtság legkisebb jele nélkül.

Termékkód	hossz	dobósúly	szállít. hossz	részek	súly	gyűrűk		
11669-316	3.15m	15-40g	165cm	2	225g	8		



FUEGO CAMO SPIN

Rablóhalas botok

Feszés, gyors és tökéletesen kiegyensúlyozott

Műszaki kivitel



- ▶ HVF® karbon blank
- ▶ Minőségi EVA nyél
- ▶ Seaguide® orsótartó
- ▶ Titánium-oxid gyűrűk

A DAIWA Fuego Camo átfogó pergetőbot család tagjai modern, nagyon feszés pergetőbotok, melyek - modelltől függően - a modern műcsalis horgászat szinte minden alkalmazási területén bevetethők. Feszés akciójuknak köszönhetően különösen optimálisak gumihalas pergetésre. A DAIWA exkluzív HVF karbon alapanyaga blankkonstrukció tekintetében lehetővé teszi nagyon gyors és könnyű pergetőbotok készítését, melyek kézbe fogva nagyon kiegyensúlyozottak és elképesztően teherbírók. A modern szürkére lakkozott botokat eredeti Seaguide orsótartóval és minőségi terepszínű EVA nyélborítással szereljük. A Seaguide Alien-konceptű minőségi orsótartója az oldalain kivágott zónákkal lehetővé teszi a közvetlen kontaktust a blankkal - ezzel optimalizálja a csali- és a halkontakusok érzetét. Az orsótartó speciális, ergonomikus formája nagyon kényelmes fogású, tartósan kényelmesen lehet vele horgászni. Könnyű titánium-oxid gyűrűkkel.

FUEGO CAMO SPIN

Termékkód	hossz	dobósúly	szállít. hossz	részek	súly	gyűrűk		
11121-200	2.00m	3-12g	107cm	2	115g	8		
11121-210	2.10m	5-20g	111cm	2	120g	8		
11121-240	2.40m	10-30g	126cm	2	130g	8		
11121-270	2.70m	10-30g	142cm	2	145g	8		
11121-211	2.10m	10-40g	111cm	2	125g	8		
11121-301	3.00m	10-40g	157cm	2	160g	9		
11121-241	2.40m	15-50g	126cm	2	145g	8		
11121-271	2.70m	15-50g	142cm	2	150g	8		
11121-303	3.00m	20-60g	157cm	2	170g	9		
11121-243	2.40m	30-70g	126cm	2	155g	8		
11121-273	2.70m	30-70g	142cm	2	170g	8		
11121-245	2.40m	30-90g	126cm	2	160g	8		
11121-246	2.40m	40-110g	126cm	2	175g	8		
11121-275	2.70m	40-110g	142cm	2	180g	8		

FUEGO CAMO JIGGERSPIN

Termékkód	hossz	dobósúly	szállít. hossz	részek	súly	gyűrűk		
11122-240	2.40m	7-28g	126cm	2	135g	9		
11122-270	2.70m	7-28g	142cm	2	150g	9		



11121-200



11121-243



11121-273



11123-240

FUEGO CAMO TRAVEL SPIN

A Fuego botcsalád utazó botjai ideálisak utazások során, a legkülönbözőbb lágy és kemény műcsalis horgászatokra. A blankok akcióját úgy határoztuk meg, hogy gumihalakat és wobblereket, vagy villantókat 50-60g dobósúlyig nagyon jó dobástávra juttassanak be.

A botok, többrészségük ellenére, nagyon gyorsak és teherbírók, kézbe véve kiegyensúlyozottak és olyan folyamatos testgörbét mutatnak, amelyet kétrészes botoktól szoktunk látni.

Termékkód	hossz	dobósúly	szállít. hossz	részek	súly	gyűrűk		
11123-240	2.40m	15-50g	68cm	4	155g	8		
11123-270	2.70m	20-60g	74cm	4	175g	8		



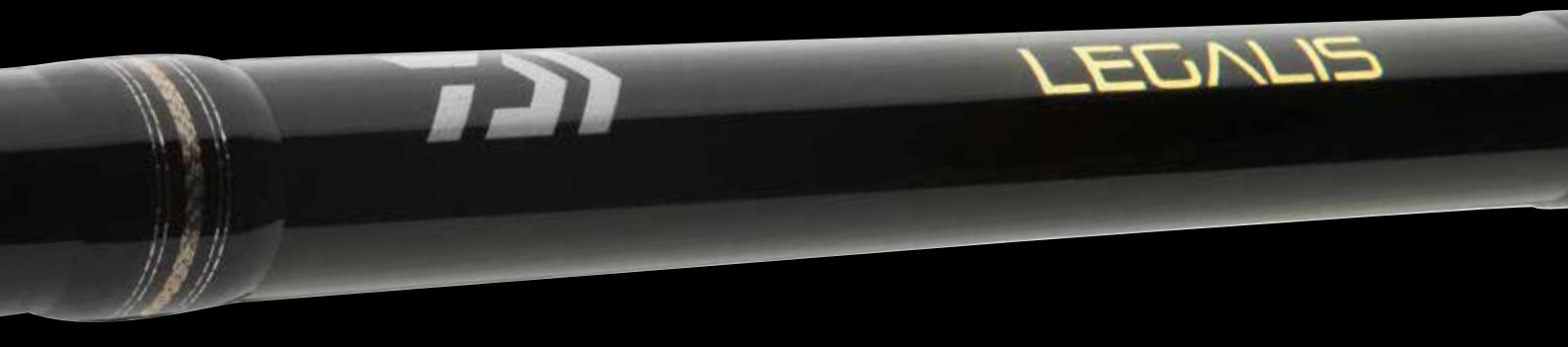

LEGALIS SPINNING

Rablóhalas botok

Top pergetőbotok szokatlan dizájnnal

Műszaki kivitel



- ▶ HVF® karbon blank
- ▶ V-Joint® put-over csatlakozás
- ▶ Minőségi EVA nyél
- ▶ Titánium-oxid gyűrűk

A Legalis pergetőbotok designja szokatlan, ár/teljesítmény arányuk kiválóan mondható. A karcsú és kiegyensúlyozott HVF karbon blankok kézre állnak, jó dobástávokat tesznek lehetővé, és remek kapásérzékelést biztosítanak. Fárasztás közben ezek a gyors blankok kellő erőtartalékkal bírnak, akár kapitális halak forszírozott irányításához is. A V-Joint csapos csatlakozásnak köszönhetően terhelés alatt is egyenletes a testgörbékük, és extra stabilak.

Titánium-oxid gyűrűkkel és japán stílusú, minőségi EVA nyéllal készülnek.





11768-212



11768-245



11768-273



11768-290

Termékkód	hossz	dobósúly	szállít. hossz	részek	súly	gyűrűk
-----------	-------	----------	----------------	--------	------	--------

LEGALIS SPIN

11768-211	2.10m	5-20g	111cm	2	105g	8
11768-212	2.10m	10-30g	111cm	2	105g	8
11768-241	2.40m	5-20g	127cm	2	115g	8
11768-242	2.40m	10-30g	127cm	2	125g	8
11768-243	2.40m	15-50g	127cm	2	140g	8
11768-244	2.40m	30-70g	127cm	2	150g	8
11768-245	2.40m	50-100g	127cm	2	165g	8
11768-273	2.70m	15-50g	142cm	2	170g	8
11768-274	2.70m	30-70g	142cm	2	175g	8
11768-275	2.70m	50-100g	142cm	2	190g	8
11768-290	2.90m	5-35g	152cm	2	165g	9
11768-300	3.05m	10-40g	159cm	2	175g	9
11768-304	3.00m	30-60g	158cm	2	180g	9

Termékkód	hossz	dobósúly	szállít. hossz	részek	súly	gyűrűk
-----------	-------	----------	----------------	--------	------	--------

LEGALIS UL SPIN

11768-190	1.90m	2-12g	103cm	2	85g	8
11768-210	2.10m	3-15g	111cm	2	100g	8

LEGALIS JIGGERSPIN

11768-247	2.40m	8-35g	127cm	2	130g	9
11768-248	2.40m	7-28g	127cm	2	120g	9



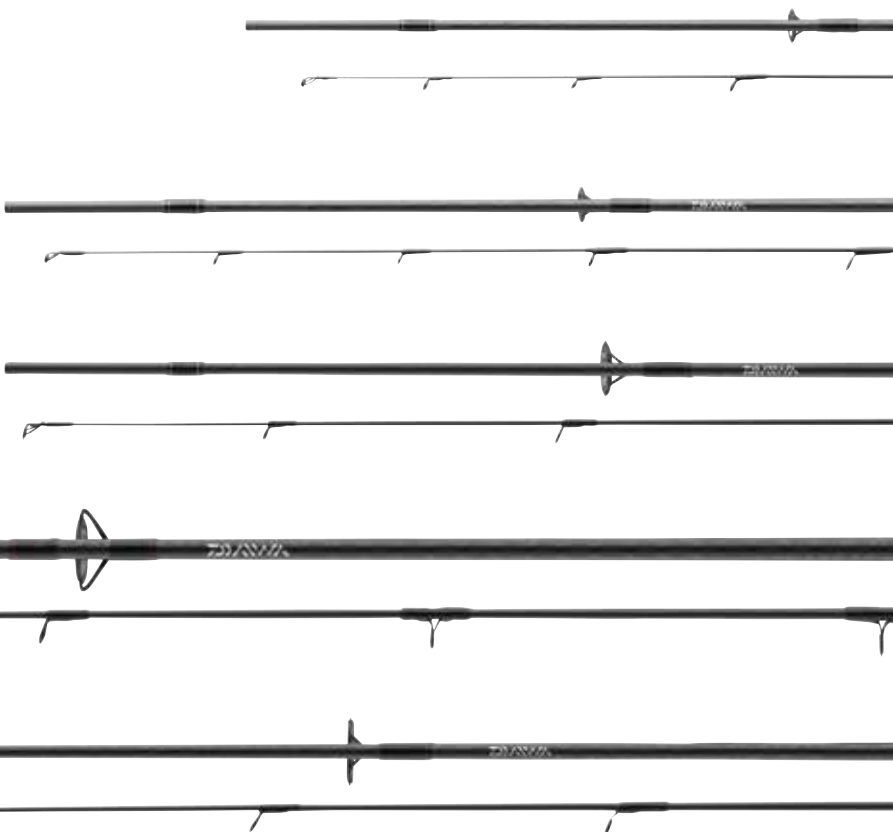

NINJA X SPINNING

Rablóhalas botok

Fantasztikus ár-teljesítmény arány!

Műszaki kivitel



- ▶ HVF® karbon blank
- ▶ Karcsú és könnyű blankkonstrukció
- ▶ Brading-X nyéltag
- ▶ Minőségi parafa nyél
- ▶ Titánium-oxid gyűrűk
- ▶ Szállítózsák

A sikeres DAIWA pergetőbot széria immár új dizájnnal, de a régi, bevált ár-teljesítmény arányt képviselve újul meg. A karcsú HVF karbon blank kézbe véve nagyon könnyű és kiegyensúlyozott, kiváló visszajelzést ad a csalimozgásról. Különösen gumihalas pergetésnél lehet vele remekül érezni a meder adottságait, és persze minden apró rányúlást is.

NINJA X SPIN

Klasszikus spicckációs pergetőbotok. Igazi mindenes pergetőbotnak terveztük ezeket a pálcákat. Gumihalas, wobblers, támolygós és körforgó villantós horgászatra egyaránt. Nyéltagjában elegendő erő tartalék rejlik ahhoz, hogy nagyobb halakat is magabiztosan irányítsunk fásaztás során.

Termékkód	hossz	dobósúly	szállít.hossz	részek	súly	gyűrűk		
NINJA X SPIN								
11205-210	2.10m	3-15g	110cm	2	115g	7		
11205-211	2.10m	5-20g	110cm	2	118g	7		
11205-241	2.40m	5-20g	126cm	2	135g	8		
11205-212	2.10m	10-30g	110cm	2	125g	7		
11205-242	2.40m	10-30g	126cm	2	155g	8		
11205-245	2.40m	15-50g	126cm	2	165g	8		
11205-275	2.70m	15-50g	141cm	2	180g	8		
11205-246	2.40m	30-70g	126cm	2	190g	8		
11205-276	2.70m	30-60g	141cm	2	195g	8		
11205-306	3.00m	30-60g	157cm	2	195g	8		
11205-247	2.40m	50-100g	126cm	2	210g	8		
11205-277	2.70m	40-80g	141cm	2	210g	8		



11627-190

11627-210

11205-210

11205-276

11206-240

忍 NINJA 者

NINJA X JIGGERSPIN

Ezeknek a klasszikus gumihalas Jigger pergetőbotoknak a blankjai könnyűek és kiegyensúlyozottak, gumihalat, wobblert nagyon jó távra dobhatunk velük. A gyors HVF blank minden csalimozgást, mederkontaktust és akciót közvetlenül a nyélbe közvetít, a bevágások is biztosan ülnek. A Ninja X Jiggerspin kitűnően használható kis méretű támolygó villantókkal és körforgókkal is.

Termékkód	hossz	dobósúly	szállít.hossz	részek	súly	gyűrűk
NINJA X JIGGERSPIN						
11206-240	2.40m	7-28g	126cm	2	155g	8
11206-270	2.70m	7-28g	141cm	2	165g	8
11206-241	2.40m	8-35g	126cm	2	165g	8
11206-271	2.70m	8-35g	141cm	2	180g	8



NINJA X UL SPIN / LIGHT JIGGERSPIN

A Ninja X pergető botcsalád Ultra-Light spin modelljei nagyon finom karbon tűspiccel készülnek. Ez az ideális megoldás arra, ha egészen apró wobblert, villantót vagy körforgót kell nagyobb távra dobni. Azonban a Light Jigger modell (cikkszám: 11627-211) csőspicces, folyamatos gyors akcióval, ez egy kifejezetten gumis karakterű pálcá. Az akciót és a tesztgörbét úgy terveztük meg, hogy maximális legyen a fásztás élménye, és közben maximálisan elkerülhető maradjon a halak leakadása. A jól kiegyensúlyozott botok blankja vékony, közvetlenül továbbítják a meder, műcsali és halak felől érkező információkat a nyéltagba. A blank felületén található X bandázsolás a botokat terhelhetőbbé teszi, ezáltal megnöveli a dobások pontosságát, és extra stabilitást kölcsönöz a botnak kapitális halak fásztásához.

Termékkód	hossz	dobósúly	szállít.hossz	részek	súly	gyűrűk
NINJA X UL SPIN						
11627-180	1.80m	2-8g	96cm	2	95g	7
11627-190	1.90m	1-9g	100cm	2	95g	8
11627-191	1.90m	3-12g	100cm	2	100g	8
11627-210	2.10m	3-12g	111cm	2	105g	8

NINJA X LIGHT JIGGERSPIN

11627-211	2.40m	4-18g	126cm	2	130g	9
-----------	-------	-------	-------	---	------	---

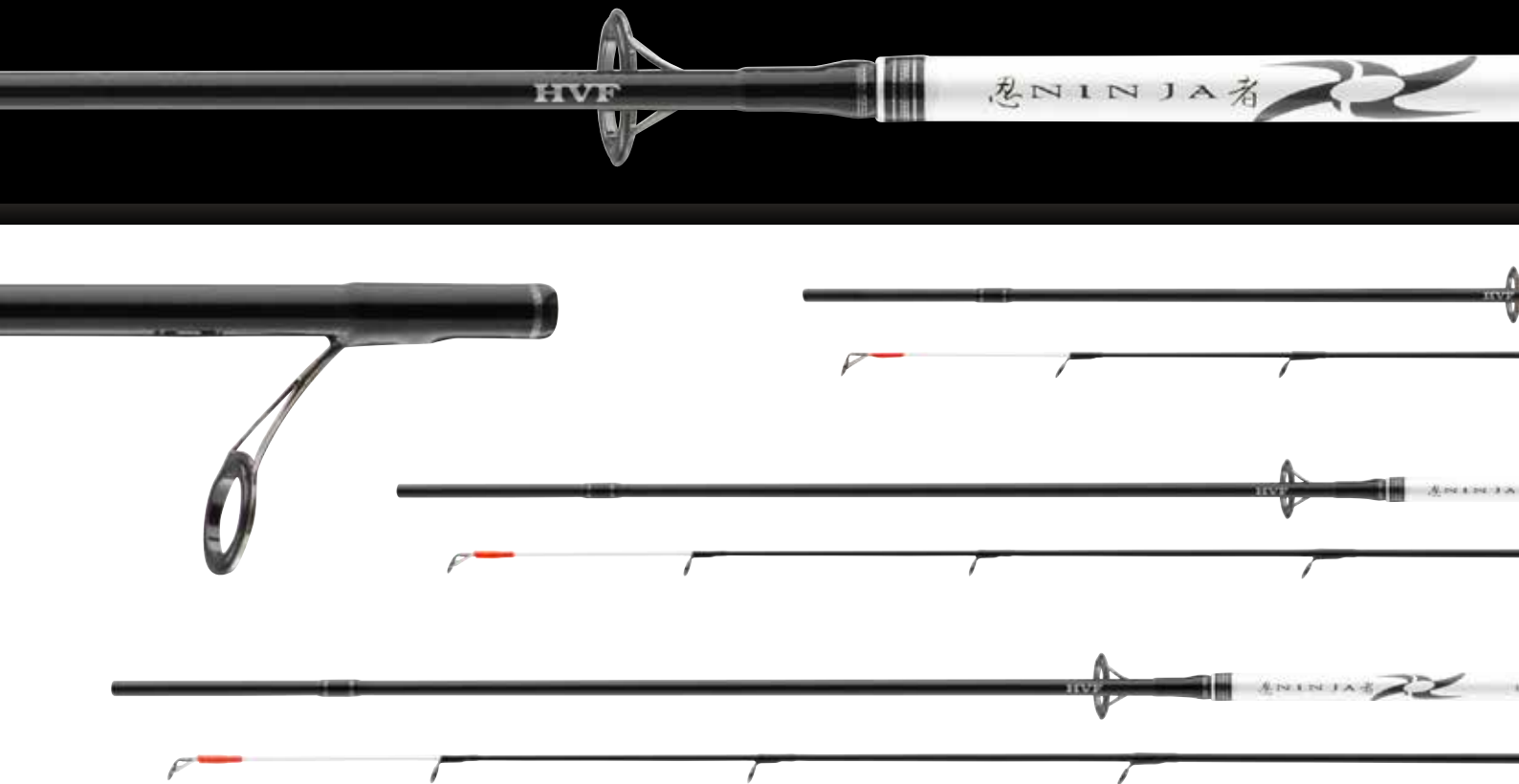

NINJA X SF SPIN

Rablóhalas botok

忍 NINJA 者

Szuper akció - rövid szállítási hossz

A Ninja X SF botokat olyan horgászoknak találták ki, akiknek rövid szállítási hosszú botra van szükségük, de nem akarnak lemondani egy kétrészes bot kedvező tulajdonságairól. A Ninja X SF teleszkópos nyéltagjának köszönhetően a DAIWA mérnökeinek sikerült olyan botokat konstruálni, melyek rövid szállítási hosszuk ellenére gyorsan és kiegyensúlyozott akciót mutatnak. Az apró, narancsszínű lakkozású spiccgűrű segíti a biztos kapásjelzést rossz fényviszonyok mellett. Rövid szállítási hosszának köszönhetően a bot minden nehézség nélkül szállítható biciklin, vonaton, de nehezen hozzáférhető parti horgászhelyeken is jó hasznát vehetjük.

Termékkód	hossz	dobósúly	szállít. hossz	részek	súly	gyűrűk
-----------	-------	----------	----------------	--------	------	--------

NINJA X SF SPIN

11207-195	1.95m	5-18g	85cm	3	90g	8
11207-210	2.15m	7-21g	94cm	3	95g	8
11207-215	2.15m	15-50g	94cm	3	135g	8
11207-225	2.25m	5-18g	100cm	3	110g	8
11207-240	2.45m	7-21g	106cm	3	115g	8
11207-241	2.45m	8-35g	106cm	3	140g	8
11207-245	2.45m	15-50g	106cm	3	150g	8

Műszaki kivitel



- ▶ HVF® karbon blank
- ▶ Karcsú és könnyű blankkonstrukció
- ▶ Brading-X nyéltag
- ▶ Terepszínű EVA nyél
- ▶ Titánium-oxid gyűrűk
- ▶ Szállítózsák





11207-215



11207-225



11207-241



11205-150



11205-151

NINJA X KIDS

A DAIWA a két Ninja X Kids horgászbottal kifejezetten gyermekek és kiskamaszok számára kínál rájuk szabott botokat. Az 1.50m hossz nagyon megkönnyíti a botok kezelését.

A blank és a kétlábás titánium oxid gyűrűk jól bírják a nagyobb terhelést is. A HMC+ blankok akcióját úgy alakítottuk, hogy jó dobástávok elérése mellett a botok sokoldalúan használhatók legyenek.

Két színben kaphatók: kék (cikkszám: 11205-150) és pink (cikkszám: 11205-151)

NINJA X KIDS

Termékkód	hossz	dobósúly	szállít. hossz	részek	súly	gyűrűk		
11205-150	1.50m	10-30g	79cm	2	95g	6		
11205-151	1.50m	10-30g	79cm	2	95g	6		



CROSSFIRE SPINNING

Rablóhalas botok

A pergetés szinte minden területére

Műszaki kivitel

- ▶ EVA nyélborítás
- ▶ Titánium-oxid gyűrűk
- ▶ Szállítózsák

CROSSFIRE SPIN & SEA TROUT

A Crossfire botok új külsővel sorakoznak fel. A széles szortiment lefedi a legkülönbözőbb dobósúlyokat és hosszokat. A pergetés szinte minden irányzatára található megfelelő bot benne. A Crossfire botok ezen az árszinten rendkívül minőségi blankot kaptak, kézbe véve nagyon kiegyensúlyozottak. 40g dobósúly felett relatív gyors és feszes az akciójuk, ez különösen gumicsalis és wobblers pecánál biztosít megfelelő kontrollt a csalivezetésben, és segít a kapások korai érzékelésében. A 40g alatti dobósúlyú modellek akciója valamivel lágyabb. Ez leginkább támogató és körforgó villantós horgászathoz előnyös, főleg olyan temperamentumos halakra, mint a pisztrángfélék, sügerek vagy domolykók. A hirtelen érkező, gyors kitéréseket remekül csillapítja a blank, és kivédhető vele a leakadások is. Az X-bandázs a blankon terhelhetőbbé, robosztusabbá teszi a botot. Titánium-oxid gyűrűkkel és modern, EVA nyélkialakítással készülnek, hordzsák jár hozzájuk.

Termékkód	hossz	dobósúly	szállít. hossz	részek	súly	gyűrűk
-----------	-------	----------	----------------	--------	------	--------

CROSSFIRE UL SPIN

11428-155	1.50m	2-7g	77cm	2	80g	6
11428-185	1.80m	2-7g	93cm	2	90g	6
11428-215	2.10m	2-7g	109cm	2	110g	8

CROSSFIRE SPIN

11428-216	2.10m	5-25g	109cm	2	110g	8
11428-217	2.10m	10-40g	109cm	2	120g	8
11428-245	2.40m	15-40g	123cm	2	155g	8
11428-246	2.40m	20-60g	123cm	2	170g	8
11428-247	2.40m	40-100g	123cm	2	175g	8
11428-248	2.40m	50-180g	123cm	2	180g	7
11428-275	2.70m	10-30g	138cm	2	180g	8
11428-276	2.70m	15-40g	138cm	2	190g	8
11428-277	2.70m	20-60g	138cm	2	195g	8
11428-278	2.70m	40-100g	138cm	2	225g	8
11428-279	2.70m	50-180g	138cm	2	235g	8
11428-306	3.00m	10-40g	154cm	2	210g	8
11428-307	3.00m	20-60g	154cm	2	220g	8
11428-308	3.00m	40-100g	154cm	2	235g	8

CROSSFIRE JIGGERSPIN

11429-246	2.40m	5-25g	123cm	2	150g	8
11429-247	2.40m	8-35g	123cm	2	160g	8
11429-276	2.70m	5-25g	138cm	2	170g	8
11429-277	2.70m	8-35g	138cm	2	180g	8

CROSSFIRE SEA TROUT

11428-309	3.00m	10-30g	154cm	2	205g	8
-----------	-------	--------	-------	---	------	---

CROSSFIRE EEL

A Crossfire Eel modellek üvegszálaspicccel készülnek kifejezetten gilisztaival, vagy halszelettel történő angolnahorgászatra tervezve. Ugyanakkor alkalmasak fenekező horgászatra, más halfajokra is. Az érzékeny, mégis rendkívül teherbíró üvegszálaspicc fehér "Night Glow", azaz fluoreszkáló festéssel a finom kapásokat is jól láthatóan jelzi. A gerinces bot a trükkös angolnák és más, akár kapitális halak kompromisszumtól mentes fásztását is bírja, legyen szó akár komoly sodrású vagy akadokkal teli víziről. A Crossfire angolnázó botjai alkalomadtán tengeren is bevetethetők páternoszer szerelékkel, vagy nagyobb ólommal fenekezni is.

CROSSFIRE EEL

11427-275	2.70m	30-95g	139cm	2	230g	9
11427-305	3.00m	30-95g	154cm	2	255g	10



SILVER CREEK UL/L SPINNING

Rablóhalas botok

Roppant modern pergetőbotok, könnyű csalikhoz

Műszaki kivitel



- ▶ HMC+® karbonszálás blank
- ▶ Minőségi EVA nyél
- ▶ Skeleton orsótartó
- ▶ Titánium-oxid gyűrűk

Az új Silver Creek pergetőbotok modern dizájnya meggyőző, a botok kitűnő ár-teljesítmény aránya a megszokott. A Skeleton orsótartó csökkenti a botok tömegét, nagyon kézre álló, és segít folyamatosan közvetlen kontaktust tartani a csalival a blankon keresztül.

SILVER CREEK UL SPOON

A Silver Creek Spoon modelleket kifejezetten az ultra-light támolygó, villantós, extrém pisztráng-könnnyűpergetés igényeire szabtuk. A teljesen parabola-akciós blankok már 2g körüli súlytól is jól feltöltődnek és figyelemre méltó dobástávok elérésére adnak lehetőséget. Ezekkel a botokkal, akciójuk miatt, látványos fásarzású élményekben lehet részünk!

Termékkód	hossz	dobósúly	szállít. hossz	részek	súly	gyűrűk
11432-170	1.70m	0.5-5g	87cm	2	80g	7
11432-190	1.90m	0.5-5g	98cm	2	95g	8
11432-230	2.30m	0.5-5g	117cm	2	100g	8

SILVER CREEK UL FAST SPOON

A Silver Creek sorozat UL Fast-Spoon modelleinek akciója valamivel gyorsabb, mint az UL Spoon modelleké, különösen ultrakönnnyű wobblerekhez, kis villantókhoz és gumihalakhoz ideálisak.

Termékkód	hossz	dobósúly	szállít. hossz	részek	súly	gyűrűk
11432-180	1.80m	1-6g	94cm	2	85g	9
11432-210	2.10m	1-6g	109cm	2	90g	9

SILVER CREEK UL SPIN

A Silver Creek Ultra-Light pergetőbotok extrém érzékeny és nagyon könnyű pergetőbotok tömör karbon túsipiccel. A HMC+ karbon blank erős gerincének köszönhetően a könnyű csalikat erős áramlású patakokban is biztos kézzel vezethetjük és prezentálhatjuk. A fluo-narancs gyűrűbandázsok a spicccyűrűnél segítenek abban, hogy rossz fényviszonyok mellett is jól érzékeljük a finomabb kapásokat.

Termékkód	hossz	dobósúly	szállít. hossz	részek	súly	gyűrűk
11430-181	1.80m	3-14g	95cm	2	90g	9
11430-201	2.05m	3-14g	106cm	2	95g	9
11430-221	2.20m	3-14g	115cm	2	100g	9
11430-231	2.35m	3-14g	122cm	2	105g	9

SILVER CREEK LIGHT SPIN

A Silver Creek Light pergetőbotok négy, valamivel erősebb tömör karbon túsipicces modellel egészítik ki a nagyon kedvelt UL sorozatot. A túsipicceket normál horgászati körülmények között szinte lehetetlen tönkretenni, ez együtt a gerinces HMC+ karbon blankkal jó dobástávokat tesz lehetővé a vízparton. Ideális botok 5-8cm-es gumihalakhoz, wobblerekhez.

Termékkód	hossz	dobósúly	szállít. hossz	részek	súly	gyűrűk
11431-181	1.80m	5-21g	94cm	2	95g	9
11431-201	2.05m	5-21g	106cm	2	100g	9
11431-221	2.20m	5-21g	115cm	2	105g	9
11431-231	2.35m	5-21g	122cm	2	110g	9





TRIFORCE TARGET SPIN

NEW

Rablóhalas botok

A Triforce célhalas botok megfelelő felkészültséget biztosítanak a modern pergető horgászat szinte bármely technikájára! Függetlenül attól, hogy apró kanalakkal horgászunk pisztrágra, vagy nagyméretű műcsalikkal csukára - a DAIWA Triforce sorozatában megtalálható szinte minden hazai ragadozóra a megfelelő bot.

A Triforce Perch sügeres botok tökéletesen alkalmasak a kis plastik csalikhoz, körforgókhoz vagy akár wobblerezéshez 8cm hosszúig.

A Triforce Zander süllős botokkal a plastik és kemény csalikat 14 cm-es és 28 g-os méretig kényelmesen felkínálhatjuk a ragadozók számára.

A Jig-Spinning botok kimondottan gyors spicckációval rendelkeznek, főként gumihalakkal, twisterekkel és egyéb plastik kreatúrákkal való horgászatra ideális, az adott körülményekhez szükséges szerelési módon felkínálva azokat.

Pisztrángos tavakhoz és patakokhoz két könnyű pisztrángos bot szerepel a kínálatunkban félparabolikus akcióval, míg ha a csukákat célozzuk meg nagy és nehéz, akár 70 g-os csalikkal, a Pike modellek között megtaláljuk a számunkra ideális botot. Ha kis és közepes méretű keménycsalikat és plastik csalikat szeretnénk felkínálni baitcaster orsóval, akkor a Triforce Caster ergonomikusan kialakított revolvennyéllel és 7-28 g-os dobósúllyal rendelkező botja a megfelelő választás.

A Triforce botokban az ultramodern dizájn kivételes ár-teljesítmény aránnyal ötvöztük!

TRIFORCE TARGET TROUT SPIN

Termékkód	hossz	dobósúly	szállít.hossz	részek	súly	gyűrűk
11400-195	1.95m	5-20g	102cm	2	115g	7
11400-215	2.10m	5-20g	109cm	2	120g	7

TRIFORCE TARGET JIGGERSPIN

Termékkód	hossz	dobósúly	szállít.hossz	részek	súly	gyűrűk
11405-245	2.40m	8-35g	124cm	2	140g	7
11405-275	2.70m	8-35g	139cm	2	185g	8

TRIFORCE TARGET CASTER SPIN

Termékkód	hossz	dobósúly	szállít.hossz	részek	súly	gyűrűk
11405-215	2.10m	7-28g	109cm	2	140g	9

TRIFORCE TARGET ZANDER SPIN

Termékkód	hossz	dobósúly	szállít.hossz	részek	súly	gyűrűk
11400-246	2.40m	15-50g	124cm	2	150g	7
11400-276	2.70m	15-50g	139cm	2	165g	8

TRIFORCE TARGET PERCH SPIN

Termékkód	hossz	dobósúly	szállít.hossz	részek	súly	gyűrűk
11400-216	2.10m	10-30g	109cm	2	115g	7
11400-245	2.40m	10-30g	125cm	2	130g	7

TRIFORCE TARGET PIKE SPIN

Termékkód	hossz	dobósúly	szállít.hossz	részek	súly	gyűrűk
11400-247	2.40m	30-70g	124cm	2	190g	7
11400-277	2.70m	30-70g	139cm	2	180g	8

Műszaki kivitel



- ▶ HMC+® karbonszálás blank
- ▶ Alumínium-oxid gyűrűk
- ▶ Ergonomikus csavaros orsótartó
- ▶ EVA nyélborítás





TRIFORCE

11405-215 CASTING MODELL



11405-245



11405-195



11400-276



11400-247



11400-245



11400-216





SWEEPFIRE SPINNING

Rablóhalas botok

Szuper dizájn szép, klasszikus nyéllel

Műszaki kivitel

- ▶ Vékony és gyors blank
- ▶ Parafa nyél
- ▶ Alumínium-oxid gyűrűk

A Sweepfire Spin széria széles választéka különböző dobósúly tartományokkal és hosszokkal lefedi a pergetőhorgászat szinte teljes palettáját. Az új fejlesztésű, nagyon karcosú blankok kézbe véve nagyon jók, kifejezetten kiegyensúlyozottak. A botok gyors akciója alig marad el a jelentősen drágább karbon blankokétól.

A fonott zsinórra tervezett, alumínium oxid gyűrűkkel szerelt Sweepfire pergetőbotok ár-teljesítmény arány tekintetében kiválóak.

Termékkód	hossz	dobósúly	szállít.hossz	részek	súly	gyűrűk
-----------	-------	----------	---------------	--------	------	--------

SWEEPFIRE SPIN

11435-211	2.10m	5-25g	110cm	2	135g	7
11435-212	2.10m	10-40g	110cm	2	175g	7
11435-240	2.40m	10-40g	125cm	2	180g	7
11435-270	2.70m	10-40g	141cm	2	225g	8
11435-300	3.00m	10-40g	157cm	2	240g	8
11435-241	2.40m	15-50g	126cm	2	205g	7
11435-271	2.70m	15-50g	141cm	2	215g	8
11435-301	3.00m	20-60g	157cm	2	280g	8
11435-242	2.40m	30-70g	126cm	2	210g	7
11435-272	2.70m	30-70g	141cm	2	250g	8
11435-243	2.40m	40-100g	126cm	2	250g	7
11435-273	2.70m	40-100g	141cm	2	260g	8
11435-303	3.00m	40-100g	157cm	2	300g	8
11435-244	2.40m	50-150g	126cm	2	255g	7
11435-274	2.70m	50-150g	141cm	2	280g	8

SWEEPFIRE UL SPIN

11435-150	1.50m	5-10g	79cm	2	95g	7
11435-180	1.80m	5-10g	95cm	2	110g	7
11435-210	2.10m	5-10g	110cm	2	130g	7

SWEEPFIRE JIGGERSPIN

11436-240	2.40m	5-25g	125cm	2	180g	7
11436-270	2.70m	5-25g	141cm	2	200g	8
11436-241	2.40m	8-35g	125cm	2	190g	7
11436-271	2.70m	8-35g	141cm	2	205g	8

SWEEPFIRE SEA TROUT

11435-310	3.00m	10-30g	157cm	2	245g	9
-----------	-------	--------	-------	---	------	---





MEGAFORCE SPINNING

Rablóhalas botok

Remek dizájn - remek árak

Műszaki kivitel

- ▶ Parafa / EVA nyél
- ▶ Alumínium-oxid gyűrűk

MEGAFORCE JIGGERSPIN

A Megaforce Jigger széria az aprótól a legkisebb műcsalis pergetésre szánt, extrém érzékeny botokból áll. A szinte törhetetlen, tiszta karbon tőspicc a nagyon óvatos kapásokat is magabiztosan jelzi. Egységet képez az erős gerincű blankkal, így a könnyű pálcával kapitális ellenfelet is magabiztosan lehet majd szádba terelni. A kifejezett spiccakció a nagyon könnyű csalik használata ellenére is lehetővé teszi a komoly dobástávok elérését. A botok alumínium-oxid gyűrűkkel, valamint minőségi parafa/EVA nyélborítással készülnek. Remek ár-teljesítmény arányt képviselnek.



Termékkód	hossz	dobósúly	szállít. hossz	részek	súly	gyűrűk
11241-195	1.95m	1-7g	101cm	2	95g	8
11241-225	2.20m	1-9g	114cm	2	105g	8
11241-245	2.40m	2-14g	124cm	2	115g	9
11241-265	2.60m	3-18g	135cm	2	125g	11
11241-285	2.80m	4-20g	145cm	2	140g	11

MEGAFORCE TRAVEL SPIN

Többrészes és minőségi utazó botok egy nagyon attraktív árszegmensben. Az utazó horgászbotok egyre keresettebbek, hisz a rövid tagokból álló többrészes botokat helytakarékosan szállíthatjuk, akár repülővel is, mégis alacsony költséggel, a normál poggyásznkban. Ezekhez nincs szükség a drága és külön feladandó botszállító csövekre. A stucnis csatlakozásnak köszönhetően a Megaforce Travel botok testgömböje roppant egyenletes, alig valamiben, vagy adott esetben egyáltalán nem tér el egy kétrészes botétól. A könnyű, karcsú karbon botok parafa/EVA nyéléll készülnek, kézbe véve kellemes, kiegyensúlyozott pálcák.

A Travel Spin modellek különböző hosszúságú és dobósúlyú változatai közül a könnyű sügeres, pisztrángos iránytól egészen a nehéz csukás, süllős jellegig találunk megfelelő botokat. A tengeri pergetés kedvelőinek branzino, csőrös csuka és tengeri pisztráng nagy távra történő pergető horgászatahoz is kínálunk egy 5 részes, 3 méter hosszúságú modellt.



Termékkód	hossz	dobósúly	szállít. hossz	részek	súly	gyűrűk
11898-220	2.25m	7-25g	62cm	4	120g	7
11898-240	2.40m	10-40g	66cm	4	160g	8
11898-245	2.40m	30-70g	66cm	4	185g	8
11898-270	2.70m	15-50g	74cm	4	195g	8
11898-275	2.70m	30-70g	74cm	4	220g	8
11898-300	3.00m	10-40g	66cm	5	235g	9



11241-245

11898-220



LEGALIS

LEGALIS ALLROUND

NEW

Rablóhalás botok

A DAIWA Legalis all-round mindenés botokat a legsokoldalúbb felhasználásra terveztük.

A Legalis Allround félparabolikus blankja különösen a természetes csalikkal való horgászatnál mutatja meg erősségét. Mindkét modell alkalmas úszós és fenekező horgászatra egyaránt. Nagyon jó dobástávok érhetőek el ezeknek a szemet gyönyörködtető és vékony, jól terhelhető blankoknak köszönhetően. Harmonikus akciójuknak hála megakadályozzák az érzékeny csalik sérülését vagy akár vesztesését a horgon.

A 10-50 g dobósúlyú modelleket főként könnyű vagy közepesen nehéz úszós módszerekhez fejlesztettük ki. Ezen botok ideális célhalai a pisztráng, a compó, a dévérkeszeg, a süllő vagy a közepes méretű pontyok.

A 30-90g-os és 40-120g-os dobósúlyú modellek használatukor nehezebb ólmok és úszók is alkalmazhatók, ami különösen nagy pontyok, csukák vagy angolnák horgászatánál előnyös.

A Legalis all-round botok CNC-megmunkált alumínium orsótartóval, titán-oxid gyűrűkkel és prémium HMC+karbonszálalással rendelkeznek. Könnyű súlyuknak és jó egyensúlyuknak köszönhetően ideálisak akár pergető horgászatra is.

Műszaki kivitel



- ▶ HMC+® karbonszálalás blank
- ▶ Titánium-oxid gyűrűk
- ▶ CNC esztergált alumínium orsótartó
- ▶ Parafa / EVA nyél



Termékkód	hossz	dobósúly	szállít. hossz	részek	súly	gyűrűk		
11766-305	3.00m	10-50g	155cm	2	175g	6		
11766-335	3.30m	10-50g	170cm	2	185g	7		
11766-365	3.60m	10-50g	126cm	3	215g	7		
11766-306	3.00m	30-90g	154cm	2	180g	6		
11766-366	3.60m	30-90g	126cm	3	235g	7		
11766-307	3.00m	40-120g	155cm	2	205g	6		
11766-367	3.60m	40-120g	125cm	3	260g	7		



PROCASTER



PROCASTER

PROCASTER ALLROUND

Rablóhalas botok

Modern allrounder botok, specialistáknak

A DAIWA széleskörű Procaster Allround szériájában találunk megfelelő botot szinte minden hazai halfaj természetes csalis horgászmodsjére. Könnyű úszózásra pisztrángra vagy compóra adja magát az 5-30g és a 10-40g modell. Nagyobb és nehezebb úszós szerelésekhez, vagy fenekezéshez pontyra, csalihallal rablóhalakra a 20-70g, vagy akár a 40-110g dobósúlyú modell az optimális választás. Ezek a modellek valamivel lágyabb, parabolába hajló akciója lehetővé teszi azt, hogy az érzékenyebb csalikát - mint pl. a paszta, vagy csalihal - finoman dobjuk nagyobb távolságra is, ez pisztráng, angolna, vagy épp csukahorgászat során a csali felkínálása szempontjából döntő jelentőségű előny lehet. Minőségi komponensek és letisztult, de mívés design egyesül a Procaster botokban nagy sikerrel, ár-teljesítmény viszonyt tekintve is kitűnően.

Műszaki kivitel



- ▶ HMC+® karbonszálas blank
- ▶ Minőségi parafa / EVA nyélborítás
- ▶ Alumínium-oxid gyűrűk

Termékkód	hossz	dobósúly	szállít. hossz	részek	súly	gyűrűk		
11640-300	3.00m	5-30g	107cm	3	190g	7		
11640-330	3.30m	5-30g	115cm	3	200g	8		
11640-360	3.60m	5-30g	127cm	3	230g	8		
11640-390	3.90m	5-30g	137cm	3	250g	8		
11641-300	3.00m	10-40g	107cm	3	200g	7		
11641-330	3.30m	10-40g	115cm	3	220g	8		
11641-360	3.60m	10-40g	127cm	3	250g	8		
11641-390	3.90m	10-40g	137cm	3	275g	8		
11642-300	3.00m	20-70g	107cm	3	210g	7		
11642-330	3.30m	20-70g	117cm	3	225g	8		
11642-360	3.60m	20-70g	127cm	3	280g	8		
11643-300	3.00m	40-110g	107cm	3	220g	7		
11643-330	3.30m	40-110g	117cm	3	235g	8		
11643-360	3.60m	40-110g	127cm	3	280g	8		



11640-300

11642-330



trout area commander



TEAM DAIWA TROUT AREA COMMANDER

Pisztrángpergető botok

Kifejezetten pisztránghorgászatra fejlesztettük



Műszaki kivitel



FUJI orsótartó

- ▶ HVF® karbon blank
- ▶ Minőségi EVA nyél
- ▶ Fuji® orsótartó
- ▶ Titánium-oxid gyűrűk



FUEGO CAMO SPOON TROUT

Pisztrángpergető botok

Kifejezetten pisztránghorgászatra fejlesztve



Műszaki kivitel



- ▶ HMC+® karbonszálas blank
- ▶ Minőségi EVA nyél
- ▶ Seaguide® orsótartó
- ▶ Titánium-oxid gyűrűk



11716-195



11717-180

A Team DAIWA Trout Area Commander botokat kifejezetten a kispatakos, tavi pisztráng és sügérpergetésre fejlesztettük. A modern, lágy akciójú speciális botszéria szortimentje olyan modelleket kínál, melyek egyszerre ideálisak partközeli horgászatra, kis tavakra és nehezen járható terepre, mégis képesek nagyon könnyű támolygókat és miniwoblereket nagy távolságra is célba juttatni. A karbon tűspicces, 0,5-5g dobósúlyú modellek spiccakciója valamivel lágyabb, optimális dobási jellemzőik ultralight kanalakkal mutatkoznak meg igazán. Az 1-6g dobósúlyú modellek csőspiccesek, akciójukat tekintve gyorsabbak és feszesebbek, emiatt a támolygó kanalak mellett kisebb softbaitek, azaz lágy plasztikcsalik és wobblerek vezetésére is alkalmasak, de sodrósbab vizen horgászni is ideálisak. Az eredeti Fuji Skeleton orsótartóval szerelt speciális nyélen meg van a horgász lehetősége arra, hogy közvetlen kontaktusban legyen a blankkal, és így minden csalimozgást, valamint a legfinomabb kapásokat is különösen jól érezkelheti.

Termékkód	hossz	dobósúly	szállít. hossz	részek	súly	gyűrűk		
11716-180	1.80m	0.5-5g	95cm	2	70g	9		
11716-195	1.95m	0.5-5g	103cm	2	80g	9		
11716-210	2.10m	0.5-5g	110cm	2	90g	9		
11716-225	2.25m	0.5-5g	118cm	2	100g	9		
11717-180	1.80m	1-6g	95cm	2	70g	8		
11717-195	1.95m	1-6g	103cm	2	85g	8		
11717-210	2.10m	1-6g	110cm	2	95g	8		



11124-180



11124-215

A DAIWA Fuego Spoon Trout modelljei a pisztrángos tavak modern horgászstílusainak követelményeire lettek hangolva. A karcsú, parabolába hajló akciójú, mégis nagyon gyors HMC+ karbon blanko ideális tulajdonságokkal bírnak ahhoz, hogy a legkülönfélébb csalítípusok sokaságával sikerrel használhatók legyenek. Az 1,5-5g dobósúlyú botok dobáskor nagyon jól feltöltődnek és a legkisebb csalik is elképesztő távra repítik. Fárasztás során ezek a botok egyenletes tesztgörbét mutatnak egészen a nyélig, és a fejrázásokat optimálisan csillapítják. Emiatt ideálisak extra vékony zsinórokhoz és nagyon könnyű csalikhoz is. A gyors alaphelyzetbe állási képességük nagyon precíz dobásokat tesz lehetővé - ez optimális, amikor nehezen elérhető helyeken rejtőző pisztrángféléket próbálunk horogra csalni. Az oldalán nyitott kialakítású, innovatív

Seaguide orsótartó lehetővé teszi a közvetlen kontaktust a bottesttel, és intenzívebbé teszi a horgászmélynit.

Termékkód	hossz	dobósúly	szállít. hossz	részek	súly	gyűrűk		
11124-180	1.80m	1.5-5g	94cm	2	75g	9		
11124-195	1.95m	1.5-5g	101cm	2	75g	10		
11124-215	2.15m	1.5-5g	112cm	2	85g	10		



LEGALIS



LEGALIS TELE TROUT

Pisztrángergető botok

Kifejezetten pisztránghorgászatra fejlesztve

Műszaki kivitel

- ▶ Karcsú karbonszálas blank
- ▶ Titánium-oxid gyűrűk
- ▶ Horogszem

A vékony Legalis Trout botokat kifejezetten pisztrángos tavi pecákra fejlesztettük. A filigrán blankok kézbe véve kifejezetten jól kiegyensúlyozottak, a sbirolino- és bombarda szereléseket nagyon jó dobótávra lövik ki. A finom spicc gondoskodik az optimális kapásérzékelésről, és a parabolába hajló akcióval együtt homogén tesztgörbét mutat. Így a gyors kirohanásokat lazán csillapítja, és megvédi a szereléket a túlterheléstől. Kítűnő, minőségi kidolgozású botok remek ár-teljesítmény aránnyal.



TWILIGHT COREGONE

Marénázó bot

Speciális botok a finom marénahorgászathoz

A Twilight Coregone botokat német és osztrák maréna-specialistáinkkal közösen fejlesztettük. A nagyon könnyű és érzékeny blankok kifejezetten az emelgetős, tradicionális hegene-módszer igényeire lettek hangolva. Magas fokú érzékenysége ellenére a bottal hatékonyan akaszthatjuk meg a nagy mélységben tartózkodó, puha szájú halakat is - nagy testű halaknál sem terhelhetjük túl vele a vékony zsinórunkat. Az egyenes, egészen a nyélben folytatódó tesztgörbe, valamint a gyors blankok akciója megakadályozza a leakadásokat fásasztás közben. A bothoz adott karbon-, illetve üvegszálas spicc az óvatos kapásokat is tökéletesen jelzi. A piros spicchez 5-10g ólom az optimális, a sárga spiccet 3-5g súllyal ideális terhelni. A minőségi parafa nyélborítás a klasszikus kidolgozással együtt roppant elegáns hatású.



Termékkód	hossz	dobósúly	szállít.hossz	részek	súly	gyűrűk
11760-365	3.60m	5-25g	126cm	4	160g	6
11760-395	3.90m	5-25g	126cm	4	160g	6
11760-425	4.20m	5-25g	126cm	4	165g	6



11916-216



11916-246

Műszaki kivitel



- ▶ HMC+® karbonszálas blank
- ▶ Fuji® DPS orsótartó
- ▶ 2 cserélhető spicc (1x üvegszálás, 1x karbon)



FUJI orsótartó



Rezgőspicc TWILIGHT COREGONE-hoz

Termékkód	méret
11916-000R	red
11916-000Y	yellow

Termékkód	hossz	szállít.hossz	részek	súly	gyűrűk
11916-216	2.10m	110cm	2+2	100g	10
11916-246	2.40m	126cm	2+2	105g	11



POWER MESH



POWERMESH CATFISH SPIN

Harcászó botok

Extraklasszis harcsás botok

A DAIWA a Powermesh Catfish botcsalád harcsás, nagyhalas specialisták számára készült modern, minőségi kidolgozású botok sorozata, az adott alkalmazási területre hangolva. Legyen szó Spanyolországról, Olaszországról, és a hazai vizekről, ezekkel a botokkal még a legnagyobb harcsákkal is bármikor fel tudjuk venni a harcot.

Műszaki kivitel



FUJI orsótartó

- ▶ HMC+® karbonszálas blank
- ▶ Minőségi EVA/zsugorcso nyél
- ▶ Fuji® orsótartó
- ▶ Seaguide® kétlábás gyűrűk





11731-305



11731-215



11732-255



11733-245

POWERMESH CATFISH BOJE

A Powermesh Catfish bójás botok nagy távolságra történő horgászatra, illetve nagy harcás parti horgászatra készültek. Az erős blank lehetővé teszi a szerelékek stabil kibőjtését vagy áthelyezését. A nagy harcákat erős sodrásban és akadós környezetben is magabiztosan fásaszthatjuk velük. A robosztus, csúcsminőségű komponensek, mint a HMC+ karbon blank, eredeti Fuji DPS-H orsótartó és Seaguide gyűrűk mind kifejezetten a kompromisszummentes erőpróbára lettek kiválasztva. A bójás modellek jó fogású zsgorcso elülső nyélbevonattal készülnek. Ezt jó fogni, hosszan elnyúló, nehéz fásasztások során könnyebb ennek segítségével fenntartani a folyamatos terhelést.

Termékkód	hossz	dobósúly	szállít.hossz	részek	súly	gyűrűk
11731-305	3.00m	150-500g	154cm	2	500g	10
11731-325	3.25m	150-500g	167cm	2	550g	10

POWERMESH CATFISH BOAT

A Powermesh Catfish széria csónakos modelleit csónakos horgászatra optimalizáltuk. A blankok valamivel lágyabb, parabolába hajló akciója lehetővé teszi a horgász számára különösen közeli, és mély vizen a harcra felett állva annak erőteljes terhelését úgy, hogy közben a hirtelen kirohanásokat, vagy egy nagy harcra farokcsapását megfelelően csillapítja. Megakadályozza a szerelék elemei és a zsinór túlterhelését, valamint a leakadásokat is.

Termékkód	hossz	dobósúly	szállít.hossz	részek	súly	gyűrűk
11732-255	2.55m	100-400g	131cm	2	385g	8
11732-275	2.75m	100-400g	142cm	2	425g	8

POWERMESH CATFISH SPIN

A Powermesh pergetőbotjaival a lehető legjobban fel lesznek vértelve a harcra aktív horgászatára. A 2,15m hosszú modell kitérő vertikális horgászathoz belly bootból, kajakból is. A 2,45m és 2,75m hosszú botok akkor kerülnek bevetésre, ha nehéz csalikkal kell nagy távolságra dobni. A nagyon rövid EVA után a közvetlenül a blankra felvitt zsgorcso nyélborítás a felső nyélrészben biztos fogást, és összehasonlíthatatlanul intenzív kontaktust és élményt ad fásasztás közben - a biztos fogás mindig garantált! Az eredeti Fuji DPS orsótartó maximális terhelés mellett is biztosan tartja az orsót.

Termékkód	hossz	dobósúly	szállít.hossz	részek	súly	gyűrűk
11731-215	2.15m	-160g	113cm	2	265g	7
11733-245	2.45m	-190g	127cm	2	275g	8
11733-275	2.75m	-190g	142cm	2	300g	9





EXCELER



EXCELER CATFISH SPIN

NEW

Rablóhalas botok

A DAIWA könnyű és kiváló súlyelosztású Exceler Catfish pergetőbotjai szinte minden harcsafogásra alkalmas csalihoz ideális választásnak bizonyulnak!

Az erőteljes gerincnek köszönhetően a horgász nehéz helyzetekben is képes a nagy harcsákat irányítani, és kompromisszumok nélkül fárasztani ellenfelét. A tagok csatlakozása fémgűrűkkel van megerősítve, ami egyenletes testgörbét és stabil kapcsolódást eredményez a két botrész között. A markáns spicccakció az erős gerinccel kombinálva lehetővé teszi a kisebb csalik használatát is erős víz alatti növényzet esetén és a sekély vizeken való horgászathoz, de teljes mértékben alkalmasak a nehéz plasztik csalikkal való pergetésre is erős sodrásban és nagy mélységben. Garantáltak a kontrollált és pontos dobások.

Az EVA nyélrész gyorsan kézre áll, és szükség esetén könnyen tisztítható.

Műszaki kivitel

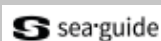

- ▶ HMC+® karbonszálalás blank
- ▶ Csapos csatlakozás
- ▶ Seaguide® kétlábás gyűrűk
- ▶ Alumínium csavaros orsótartó
- ▶ EVA nyélborítás



Az Exceler Catfish botok alkatrészei extrém terhelési helyzetekre és hosszú élettartamra lettek kialakítva. Prémium Seaguide dupla talpas gyűrűkkel, túlnyúló spicccgyűrűvel, alumínium gyűrűkkel megerősített csatlakozóval a toldásnál, prémium EVA nyélrészszel, alumínium orsótartóval és masszív, lekerekített zárókupakkal szerelve - ezek a botok rendkívül megbízható társak a spanyol Ebró és az olasz Pó folyóra, vagy hazai harcsás vizekre.

Termékkód	hossz	dobósúly	szállít. hossz	részek	súly	gyűrűk		
11819-242	2.40m	-135g	125cm	2	325g	8		
11819-272	2.70m	-135g	140cm	2	395g	8		
11819-243	2.40m	-185g	125cm	2	330g	8		
11819-273	2.70m	-185g	140cm	2	400g	8		



11818-336 Boje

11819-242

11818-276

EXCELER CATFISH BOJE

NEW

Rablóhalas botok

Az Exceler Catfish Boje botok megfelelőek nehezebb súlyokhoz és a legkülönbélebb csalik felkínálására. A félig parabolikus kompozit blankok elég merevek a halak nagy távolságon való irányításához és a kapitális példányok biztonságos, határozott fásasztásához erős sodrásban is. A némiképp lágyabb gerincének köszönhetően a kisebb és közepes testű halakkal való küzdelem is igazán jó móka ezzel a bottal. Peremfutó és multiplikátoros orsókhoz alkalmas.

Műszaki kivitel

HMC+

seaguide

- ▶ HMC+® karbonszálás blank
- ▶ Csapos csatlakozás
- ▶ Seaguide® kétlábás gyűrűk
- ▶ Alumínium csavaros orsótartó
- ▶ EVA nyélborítás

Termékkód	hossz	dobósúly	szállít. hossz	részek	súly	gyűrűk		
11818-276	2.70m	200-600g	140cm	2	370g	10		
11818-306	3.00m	200-600g	155cm	2	440g	11		
11818-336	3.30m	200-600g	169cm	2	470g	12		





NINJA BOLO

Bolognai botok

Könnyű és tökéletesen kiegyensúlyozott

A megragadó megjelenésű minőségi bolognai bot nagyon könnyű blankja teljes hosszban feltöltődik dobáskor, és komoly dobástávra repíti a szereléket. A blank gyorsan alaphelyzetbe áll. Ez az érzékeny spicccel kombinálva lehetővé teszi, hogy nagyon könnyű bolo úszókkal is roppant precízen dobjunk. A karcsú, bandázsolt titánium-oxid gyűrűk hozzájárulnak a bolo botok gyors akciójához. A kábon blankkal és a minőségi orsótartóval együtt ebben az árkategóriában kitűnő kivitelnek számítanak.



NINJA TELEPOLE

Spiccbotok

Könnyű, érzékeny botspicccel

Nagyon modern megjelenésű és minőségi teleszkópos spiccbot. A minőségi karbon alapanyagból készült blank nagyon könnyű, órakon át sem fárasztó vele a horgászat. Az érzékeny spicc megakadályozza az előkeanyag túlterhelését, és maximális élvezet vele a fázasztás.



LEGALIS TELEPOLE

Spiccbotok

Könnyű, gyorsabb akcióval

Ezeknek a könnyű, jó kidolgozású botoknak az ár-teljesítmény aránya hihetetlenül kedvező, minden szempontból meggyőzőek. A spiccbotok karbon bottestje extrém könnyű és kiegyensúlyozott, nagyobb halak magabiztos fázasztásához is elég erőtarték van bennük.



COMPASS MOBILE TELEPOLE

NEW

Spiccbotok

Karbonszálas spiccbot nagyon rövid tagokkal. A mindössze 42 cm-es zárt hossz lehetővé teszi a kényelmes szállítást szinte minden horgásztáskában - tökéletesen spontán horgásztúrákhoz és csalihalfogáshoz!



SWEEPFIRES TELEPOLE

Spiccbotok

Készre szerelt, azonnal bevethető

A minőségi és modern dizájnnal felvértezett Sweepfire üvegszálas spiccbot a szerelékeslétrán található, úszós szereléknek - úszó, ólmozás, horog és zsinór - köszönhetően azonnal horgászatra kész. Ideális csontival, kukoricával vagy kenyérbéllel csalizva, kis keszegekre horgászni. A szettet praktikus szállítózsákban kínáljuk.



Műszaki kivitel

- ▶ Karcsú karbonszálas blank
- ▶ Titánium-oxid gyűrűk

Termékkód	hossz	dobósúly	szállít. hossz	részek	súly	gyűrűk		
11628-415	4.00m	-25g	121cm	4	200g	7		
11628-515	5.00m	-25g	122cm	5	270g	8		
11628-615	6.00m	-25g	125cm	6	380g	9		



Műszaki kivitel

- ▶ Karcsú karbonszálas blank

Termékkód	hossz	szállít. hossz	részek	súly		
11628-510	5.00m	117cm	5	230g		
11628-610	6.00m	117cm	6	330g		



Műszaki kivitel

- ▶ Karcsú karbonszálas blank

Termékkód	hossz	szállít. hossz	részek	súly		
11761-400	4.00m	110cm	5	160g		
11761-500	5.00m	110cm	6	240g		
11761-600	6.00m	110cm	7	320g		



Műszaki kivitel

- ▶ Karcsú karbonszálas blank

Termékkód	hossz	szállít. hossz	részek	súly		
11752-306	3.00m	42cm	9	75g		
11752-406	4.00m	42cm	12	135g		
11752-506	5.00m	42cm	15	220g		
11752-606	6.00m	42cm	18	330g		



Műszaki kivitel

- ▶ Karbon kompozit blank

Termékkód	hossz	szállít. hossz	részek	súly		
11512-301	3.00m	115cm	3	250g		
11512-401	4.00m	115cm	4	320g		
11512-501	5.00m	115cm	5	440g		

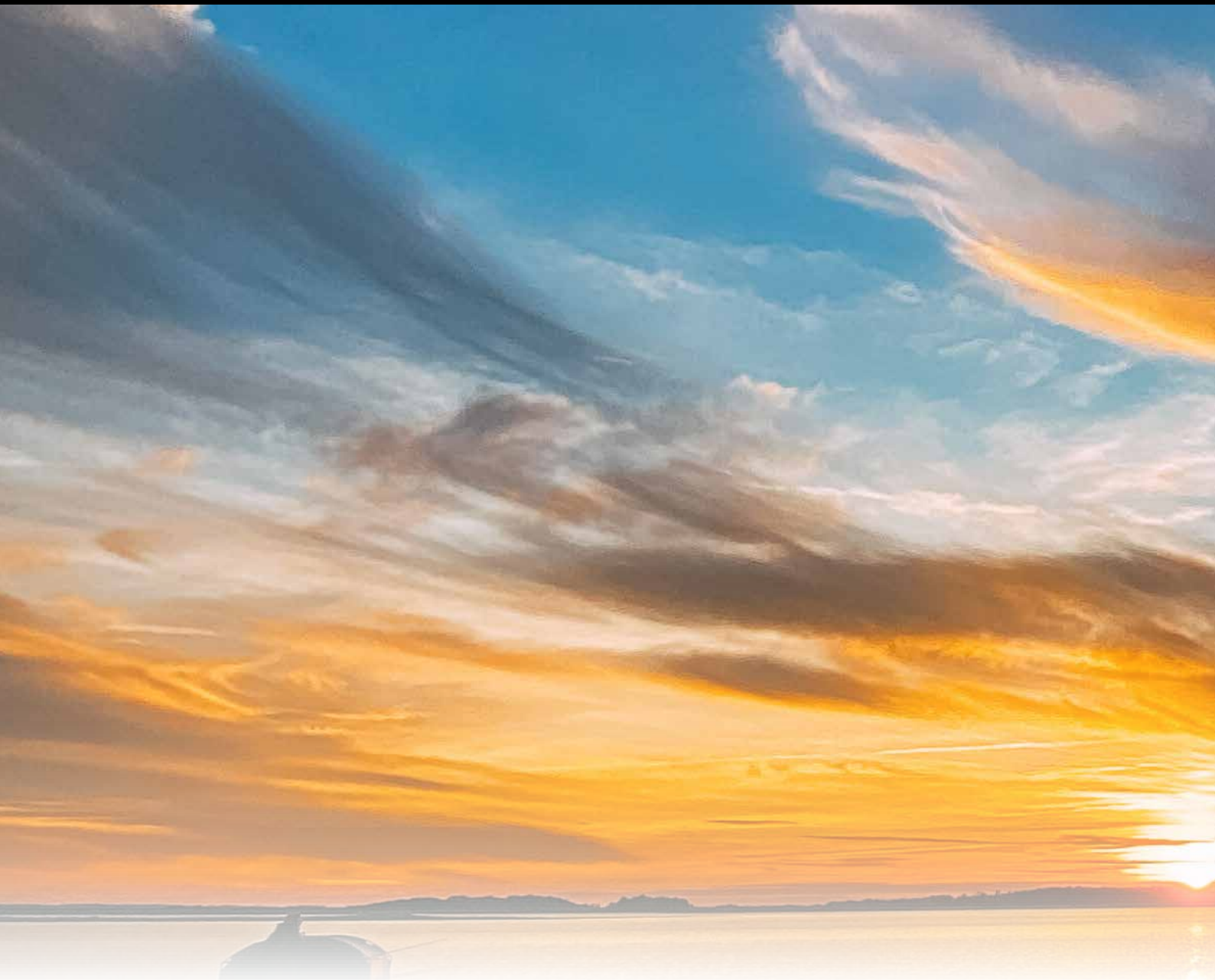

TEAM DAIWA POWER POLE

Spiccbotok

Könnyű, gyorsabb akcióval

A Team DAIWA Power Pole botok magas minőségű, optimálisan kiegyensúlyozott botokkal egészítik ki a DAIWA spiccbot-szortimentjét. A HVF karbonból készült erőteljes blank extrém könnyű és kézben roppant jó az egyensúlya, erős gerincének köszönhetően forszírozhatjuk vele nagy halak fárasztását is. Öt, hat és hét méteres hosszban kapható, intenzíven telepített horgászvizeken, de tavakon is jó hasznukat vehetjük közepes méretig pontyra, dévérre, keszegfélékre.

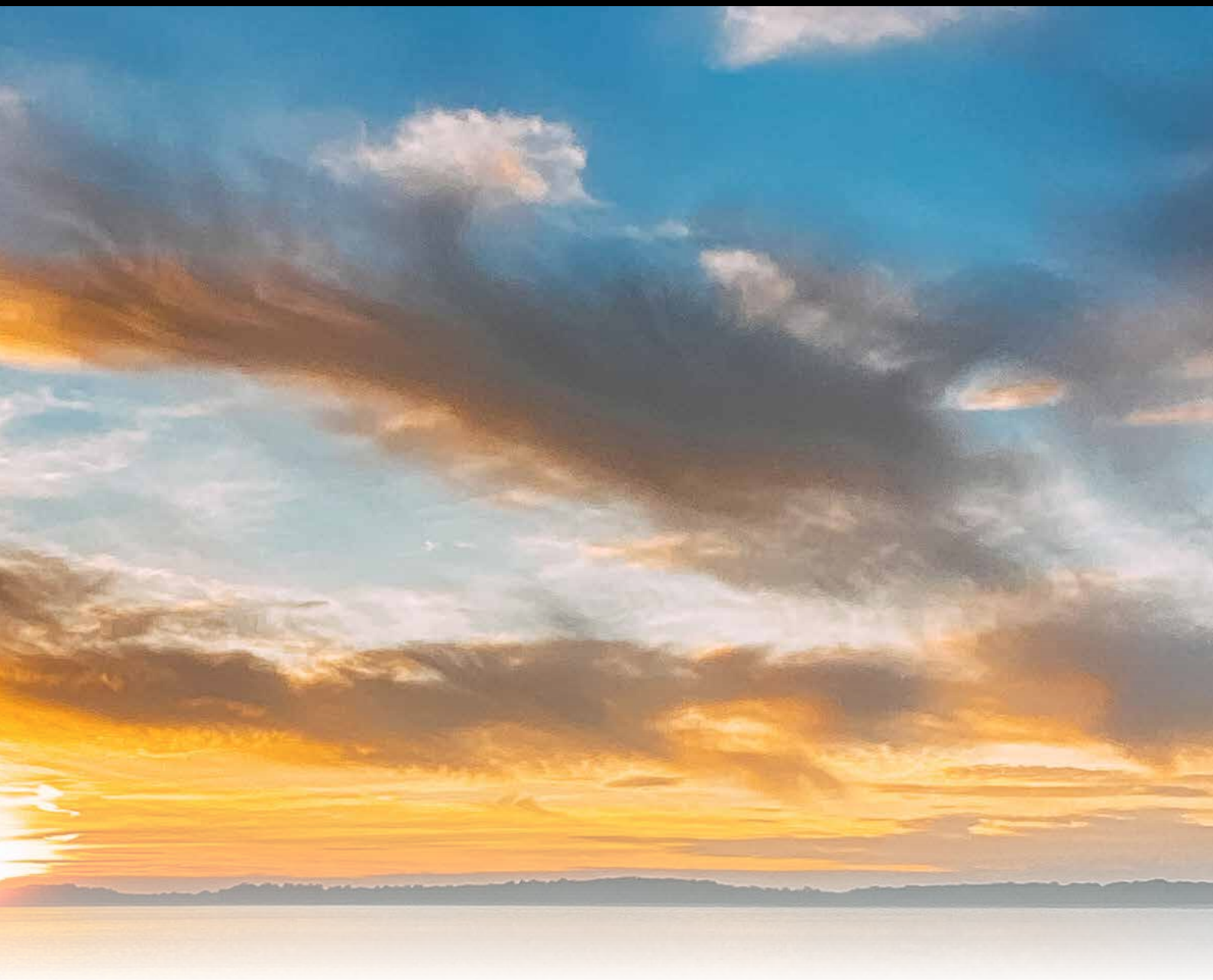

Műszaki kivitel



- ▶ HVF® karbon blank
- ▶ Erős gerinc

Termékkód	hossz	szállít. hossz	részek	súly		
11700-505	5.00m	130cm	5	170g		
11700-605	6.00m	130cm	6	230g		
11700-705	7.00m	130cm	7	295g		



INFINITY



INFINITY CARP

NEW

Pontyozó botok

Az Infinity Carp botok egyesítik a legújabb DAIWA bottervezési technológiát a prémium és innovatív alkatrészekkel.

Műszaki kivitel



- ▶ HVF® karbon blank
- ▶ X45® karbon konstrukció
- ▶ V-Joint® α csapos csatlakozás
- ▶ Seaguide® TDG gyűrűk
- ▶ ALPS® orsótartó
- ▶ Minőségi EVA/zsugorcso nyél
- ▶ Made in France

Az Infinity botokon első pillantásra látszik a nem mindennapi minőség, így nem véletlen, hogy a DAIWA prémium pontyozó botjai közé soroljuk őket.

INFINITY STALKER CARP

Az Infinity sorozat botjai a cserkelős és a csónakos pontyhorgászathoz készültek 10 lábás (3,00m) hosszban, melyeket kifejezetten ezzel a céllal fejlesztettünk ki.

A 4 librás tesztgörbével rendelkező modellt nagy kitejedésű vizeken, nagy távolságon történő horgászatra terveztük. Az erős gerincének köszönhetően a fásztás során nagy távolságból is irányítani tudjuk a halat, és kontrollálni a küzdelem teljes folyamatát.

A 3,0 librás modell 40mm-es, a 4,0 librás modell 50mm-es keverőgyűrűvel van szerelve. Az Infinity 10 lábás botokat Fuji DPS orsótartóval készítjük.

Termékkód	hossz	TC	szállít. hossz	részek	súly	gyűrűk
11990-305	10'-3.00láb-méter	4.00lbs	156cm	2	295g	7
11990-300	10'-3.00láb-méter	3.00lbs	156cm	2	290g	7

A HVF karbonszál lehetővé teszi a nagyon könnyű, gyors és ugyanakkor strapabíró blankok kialakítását.

Az X45 technológia jelentősen ellenállóbbá teszi a botokat a csavaró erőhatásokkal szemben. Egy 45°-os szögben elhelyezett karbonréteg felhelyezésével a 0°-os és 90°-os tájolású karbonszálak tökéletesen kiegészülnek, és javul a blank tömörsége - ennek a technológiának köszönhetően a nehezebb szerelések rendkívül pontosan dobhatók, és a botok lényegesen megbízhatóbban teljesítenek dobás közben és a halakkal való küzdelem során.

A V-Joint "a" csatlakozás javítja a bot terhelés alatti tesztgörbéjét. A 45°-os szögben elhelyezett BIAS karbonszálak egy speciális nanorészecskével kombinálva lehetővé teszik egy rendkívül vékony, mégis strapabíró csapos csatlakozás kialakítását. A V-Joint "a" csatlakozások akár 10%-kal tartósabbak, mint a hagyományos V-Joint csatlakozóink, és ezzel egyidejűleg csökkent a súlyuk.

Ezek a botok az Egyesült Királyságban készülnek, és ALPS orsótartót, japán zsugorcsoves markolatot és TDG gyűrűsört kaptak a Seaguide-től. A TDG gyűrűk kerámia betétek helyett nagyon kemény Adamant bevonattal rendelkeznek. Így a gyűrűk belső átmérője megnövekszik, ami jobb dobóteljesítményt eredményez. A matt fekete blankok Magnum Taper kialakításúak, és tökéletesen terhelhetők dobás közben. Ezek a botok jól kiegyensúlyozottak és tökéletesen alkalmasak a hosszú dobásokhoz.

A 12 (3,60m) és 13 (3,90m) lábás modellek keverőgyűrűje 50mm átmérőjű.

Termékkód	hossz	TC	szállít. hossz	részek	súly	gyűrűk
11990-365	12'-3.60láb-méter	3.25lbs	187cm	2	370g	6
11990-366	12'-3.60láb-méter	3.75lbs	187cm	2	375g	6
11990-369	12'-3.60láb-méter	4.25lbs	187cm	2	420g	6
11990-368	12'-3.60láb-méter	4.50lbs	187cm	2	425g	6
11990-395	13'-3.90láb-méter	3.25lbs	203cm	2	435g	6
11990-396	13'-3.90láb-méter	3.75lbs	203cm	2	445g	6



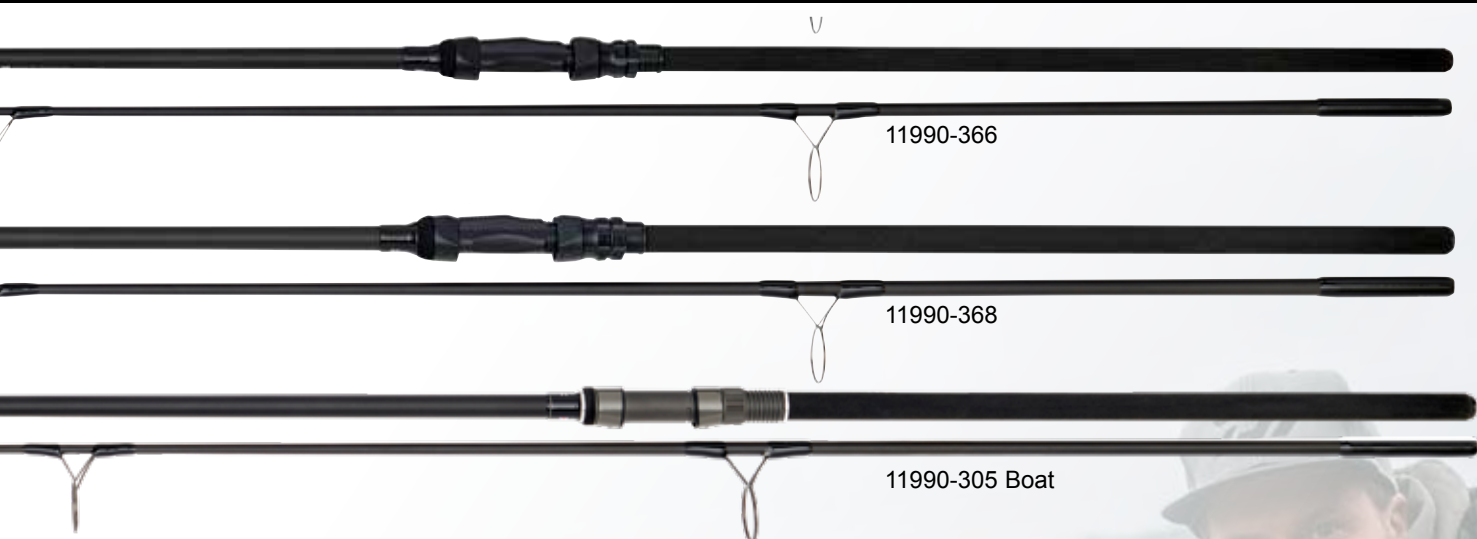

11990-366

11990-368

11990-305 Boat

INFINITY[®]



NEW
V-JOINT α

EMBLEM

EMBLEM CARP

Pontyozó botok

Minőség és design tökéletes összhangja

Az Emblem széria bojlis botjaiban egyesül a modern botépítési technológia a minőségi, innovatív komponensekkel. A karcsú és feszes, HVF karbonból készült blankokat Seaguide TDG nemesacél gyűrűkkel szereljük. A könnyű gyűrűk és az elsőrangú karbon alapanyag teszik lehetővé e szokatlanul gyors akciójú, ideális alaphelyzetbe-állási képességű botok építését, melyek távoli, és ezzel együtt nagyon precíz dobásokra képesek. A Emblem blankok kézbe véve nagyon kiegyensúlyozottak és gond nélkül dolgozzák ki a kapitális halak kirohanásait is. A V-Joint csatlakozásnak köszönhetően optimális a testgörbéjük. Minőségi zsugorcscó nyélborítás, Seaguide DPS orsótartó, matt feketén hagyott blank és finoman kidolgozott gyűrűzés - egy igazi ékszer ez a klasszikus megjelenésű bot. A 12 (3,60m) és 13 lábás (3,90m) modellek keverőgyűrűje 50mm átmérőjű.

Műszaki kivitel



- ▶ HVF® karbon blank
- ▶ V-Joint® put-over csatlakozás
- ▶ Zsugorcscó nyélborítás
- ▶ Seaguide® orsótartó
- ▶ Seaguide® TDG gyűrűk
- ▶ Szállítózsák



CROSSCAST EXT CARP

Pontyozó botok

CROSSCAST EXTENSION CARP

A Crosscast széria Extendable, azaz toldós verziója teleszkópos nyéltaggal készül, emiatt nagyon könnyen és helytakarékosan szállítható. Ezek a botok egy 130cm-es botzsákba is beférnek, de az autóban vagy csónokban sem foglalnak sok helyet. A Crosscast EXT botok ideális területe a kis kiterjedésű vizek partja, vagy a csónakos horgászat. A HMC+ karbon blankok jó dobási tulajdonságai és fárasztásban mutatott teljesítményei meggyőzőek. A vékony, titánium-oxid LS betétes Seaguide gyűrűk, a Seaguide DPS orsótartó, minőségi zsugorcscó nyélborítás, valamint 1K szőtt karbon a nyélen, mutatják az árszintjéhez képest is remek kivitelű bot értékeit.

CROSSCAST

Műszaki kivitel

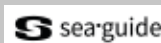

- ▶ HMC+® karbonszálás blank
- ▶ Zsugorcscó nyélborítás
- ▶ Seaguide® orsótartó
- ▶ Alumínium zárókupak
- ▶ Titánium-oxid gyűrűk



Termékkód	hossz	TC	szállít. hossz	részek	súly	gyűrűk
-----------	-------	----	----------------	--------	------	--------

CROSSCAST EXTENSION CARP

11560-278	9'-2.74láb-méter	2.75lbs	111cm	2	205g	6
11560-308	10'-3.05láb-méter	3.00lbs	129cm	2	265g	6
11560-309	10'-3.05láb-méter	3.50lbs	129cm	2	275g	6
NEW 11560-310	10'-3.00láb-méter	4.50lbs	129cm	2	270g	6



11997-305



11997-366



Termékkód	hossz	TC	szállít. hossz	részek	súly	gyűrűk		
EMBLEM CARP 2 RÉSZES.								
11997-365	12-3.60láb-méter	3.00lbs	187cm	2	365g	6		
11997-366	12-3.60láb-méter	3.50lbs	187cm	2	405g	6		
11997-396	13-3.90láb-méter	3.50lbs	202cm	2	460g	6		
EMBLEM STALKER CARP								
11997-305	10-3.00láb-méter	3.50lbs	157cm	2	310g	6		
EMBLEM SPOD CARP								
11997-368	12-3.60láb-méter	4.50lbs	187cm	2	415g	6		



11560-309





CROSSCAST

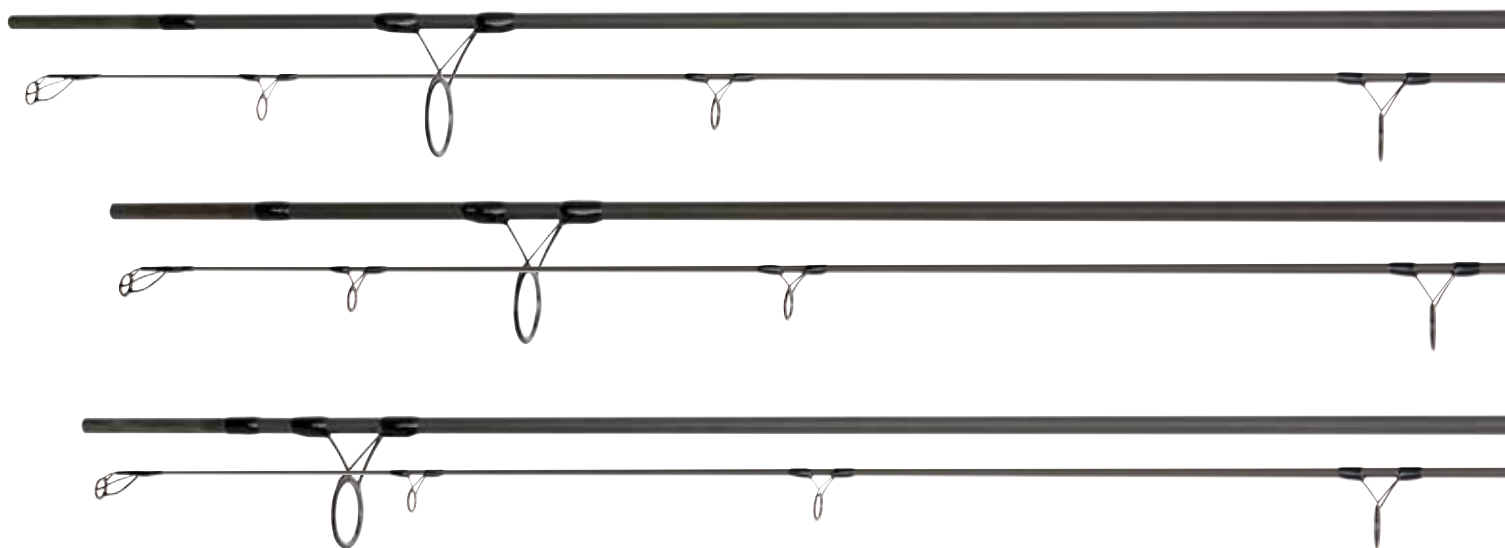

CROSSCAST XT CARP

NEW

Pontyozó botok

Klasszikus pontyozó botok nemes és időtlen dizájnnal.

Műszaki kivitel



- ▶ HMC+® karbonszálas blank
- ▶ Titánium-oxid gyűrűk
- ▶ Szótt karbon a nyélrészénél
- ▶ Seaguide® orsótartó
- ▶ Zsugorcso nyélborítás

Szótt karbonréteggel ellátott matt fekete blankkal, titán-oxid gyűrűsorrrel, prémium zsugorcso nyélborítással és Seaguide DPS orsótartóval szerelve.

CROSSCAST XT

A HMC+ karbonszálas blankok hatalmas erőterhelőket rejtenek, gyorsan visszaállnak nyugalmi állapotukba és kiváló karakterisztikával rendelkeznek fásztás közben. A dobások során ezek a botok tökéletesen feltöltődnek és nagy távolságokra katapultálják a nehéz szerelést. A Crosscast XT sorozat kínálata a modern pontyhorgászat minden területét lefedi.

A 10 láb (3.00m) hosszú Stalker bot erőteljes, 3,5 librás tesztgörbével megfelelő választás rövid táv eléréséhez vagy a csónakból történő horgászathoz. Ez a bot lehetővé teszi a nagytestű pontyok biztonságos irányítását csónakból történő fásztás során.

A 12 láb (3.60m) és 13 láb (3.90m) modellek 50 mm-es keverőgyűrűvel kiváló botok a hosszú dobásokhoz, és lehetővé teszik a távoli célpontok meghorgászását.

A 12 láb (3.60m), 4,5 librás botokat nehéz etetőrakéták bejuttatására és spodolásra terveztük.

Termékkód	hossz	TC	szállít. hossz	részek	súly	gyűrűk		
11562-305	10'-3.00láb-méter	3.50lbs	158cm	2	230g	6		
11562-360	12'-3.60láb-méter	3.00lbs	188cm	2	270g	6		
11562-365	12'-3.60láb-méter	3.50lbs	188cm	2	415g	6		
11562-367	12'-3.60láb-méter	4.50lbs	188cm	2	355g	6		
11562-395	13'-3.90láb-méter	3.50lbs	205cm	2	360g	6		

AST XT



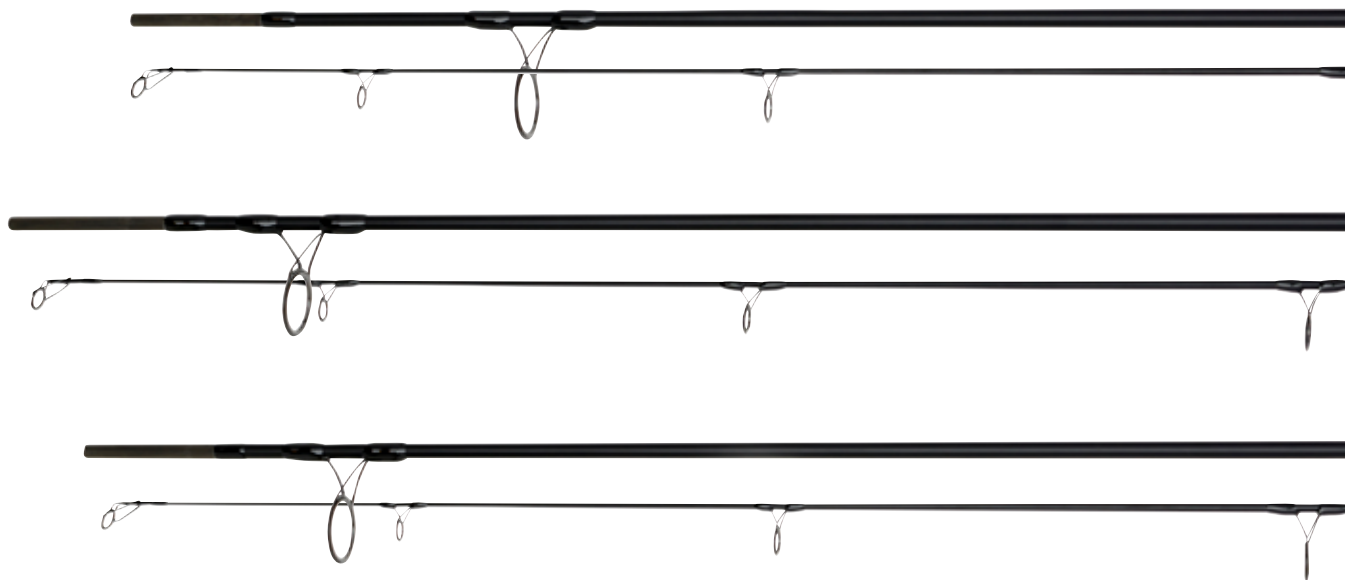

VERTICE CARP

NEW

Pontyzó botok

Műszaki kivitel



- ▶ HMC+® karbonszálás blank
- ▶ Kétféle titánium-oxid gyűrűk
- ▶ Zsugorcso nyélborítás

A Vertice pontyzó botok prémium alkatrészeket és magas minőséget kínálnak, ami ebben az árkategóriában kivételes. A vékony, de erőteljes HMC+ karbonszálás, spicckációjú HMC+ blankok kiváló dobási tulajdonságokkal bírnak, és rengeteg tartalékkal rendelkeznek a nagy pontyok elleni küzdelem során is. Ezeknek a botoknak különösen fontos az a tulajdonságuk, hogy gyorsan visszaállnak nyugalmi - kiinduló - helyzetükbe, amikor a szerelék pontosan kell célba juttatni.

Az átfogó kínálatban egy 10 láb (3.00m) hosszú Stalker botot kínálunk a rövid távolságokra vagy a csónakból történő horgászathoz, valamint három botot nagy távolságra és egy erőteljes 4,5 librás botot spodoláshoz.

A nyélborítás prémium zsugorcsoából készült, ami erőteljes dobásoknál is biztonságos fogást biztosít. A 12 láb (3.60) és 13 láb (3.90m) modelleket 50 mm-es, a 10 láb (3.00m) modelleket 40 mm-es keverőgyűrűvel szereltük.

Termékkód	hossz	TC	szállít. hossz	részek	súly	gyűrűk		
11598-305	10'-3.00láb-méter	3.00lbs	158cm	2	250g	6		
11598-360	12'-3.60láb-méter	3.00lbs	188cm	2	310g	6		
11598-365	12'-3.60láb-méter	3.50lbs	188cm	2	355g	6		
11598-367	12'-3.60láb-méter	4.50lbs	188cm	2	405g	6		
11598-395	13'-3.90láb-méter	3.50lbs	205cm	2	390g	6		





11598-365



11598-305



11598-395



VERTICE



NINJA X CARP

Pontyozó botok

Meggyőző ár-teljesítmény aránnyal bíró bojlis botok

Műszaki kivitel



- ▶ HMC+® karbonszálas blank
- ▶ Extra vékony blank átmérő
- ▶ Progresszív akció
- ▶ Zsugorcso nyélborítás
- ▶ Kétlábas titánium-oxid gyűrűk

A könnyű és karcsú Ninja X bojlis botok HMC+ karbon blankkal nagyon jól feltöltődnek dobás során, és elképesztő távolságra juttatják a szereléket. Fárasztáskor a botok progresszív akciója elegendő pufferként szolgál ahhoz, hogy csillapítsa a fejrázásokat, gyors kitéréseket. Ezzel a leakadások esélye csökken, a fárasztás élménye pedig garantáltan maximális!

A 3.60m hosszú 3.0lbs modell 40mm-es keverőgyűrűvel (cikkszám: 11595-366) és 50mm-es keverőgyűrűvel (cikkszám: 11595-367) is kapható.

A négyrészes Ninja X bojlis botok rendkívül helytakarékos módon szállíthatók, és rövid osztásuk ellenére meggyőző dob és fárasztási teljesítménnyel bírnak.

Termékkód	hossz	TC	szállít.hossz	részek	súly	gyűrűk
-----------	-------	----	---------------	--------	------	--------

NINJA X CARP 2 RÉSZES.

11595-310	10'-3.00láb-méter	2.00lbs	157cm	2	260g	6
11595-315	10'-3.00láb-méter	3.00lbs	156cm	2	285g	6
11595-366	12'-3.60láb-méter	3.00lbs	186cm	2	360g	6
11595-367	12'-3.60láb-méter	3.00lbs	186cm	2	375g	6
11595-397	13'-3.90láb-méter	3.50lbs	201cm	2	440g	6

忍 NINJA 者

NINJA X CARP 4 RÉSZES

11596-366	12'-3.60láb-méter	3.00lbs	95cm	4	325g	6
11596-397	13'-3.90láb-méter	3.50lbs	104cm	4	385g	6



BLACK WIDOW CARP

Pontyozó botok

BLACK WIDOW EXTENSION CARP

A Black Widow bojlis sorozat Extendable, azaz toldós verziója teleszkópos nyéltaggal készül. A HMC+ karbonból készült botokat így különösen helytakarékosan szállíthatók és tárolhatók. Ezeknek a botoknak spicchangsúlyos akciója van, emellett igen gerincesek. Ez ideális kisebb vizeken, ahol járatlan utakon járva nehezen megközelíthető helyeken vagy csónakból kell fárasztás közben nyomást gyakorolni a küzdő halakra. A hirtelen kirohanásokat gond nélkül kidolgozza. A Black Widow EXT bojlis botok alumínium-oxid gyűrűvel készülnek, beférnek már egy 130cm-es botzsákba is, ár-érték arány tekintetében kiválóak!

Műszaki kivitel



- ▶ HMC+® karbonszálas blank
- ▶ Alumínium-oxid gyűrűk
- ▶ Minőségi EVA/zsugorcso nyél
- ▶ Alumínium zárókupak





11595-315



11595-367



11595-366



11578-305

BLACK WIDOW



Termékkód	hossz	TC	szállít.hossz	részek	súly	gyűrűk		
BLACK WIDOW EXTENSION CARP								
11578-270	9'-2.74áb-méter	2.75lbs	115cm	2	215g	6		
11578-300	10'-3.05áb-méter	3.00lbs	129cm	2	280g	6		
11578-305	10'-3.05áb-méter	3.50lbs	129cm	2	295g	6		

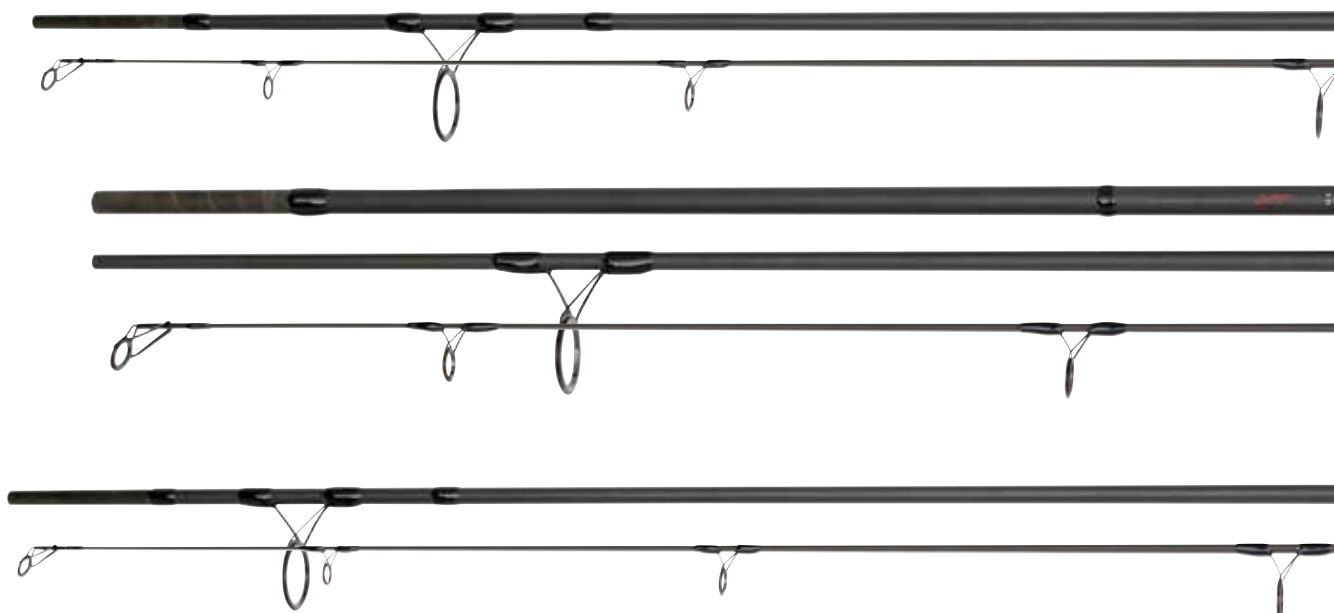

BLACK WIDOW CARP

NEW

Pontyozó botok

Black Widow XT pontyozó botok - verhetetlen ár-teljesítmény arány

Műszaki kivitel



- ▶ HMC+® karbonszálas blank
- ▶ Alumínium-oxid gyűrűk
- ▶ Minőségi EVA/zsugorcso nyél
- ▶ Alumínium zárókupak

A titánium-oxid gyűrűkkel és vékony zsugorcso nyéllal szerelt Black Widow XT széles választékával a pontyhorgászat szinte minden területére megfelelő botot kínálunk.

Termékkód	hossz	TC	szállít. hossz	részek	súly	gyűrűk		
11584-301	10'-3.00láb-méter	2.00lbs	158cm	2	300g	6		
11584-300	10'-3.00láb-méter	3.50lbs	158cm	2	310g	6		
11584-361	12'-3.60láb-méter	2.75lbs	188cm	2	360g	6		
11584-364	12'-3.60láb-méter	3.00lbs	188cm	2	380g	6		
11584-360	12'-3.60láb-méter	3.00lbs	188cm	2	390g	6		
11584-365	12'-3.60láb-méter	3.50lbs	188cm	2	415g	6		
11584-395	13'-3.90láb-méter	3.50lbs	205cm	2	440g	6		
11584-369	12'-3.60láb-méter	3.00lbs	128cm	3	395g	6		
11584-367	12'-3.60láb-méter	4.50lbs	188cm	2	420g	6		

Ezek a jól kiegyensúlyozott HMC+ karbonszálas blankok nagyon meggyőző dobási tulajdonságokkal bírnak.

A két 10 lábás (3.00m) Stalker, azaz cserkelő modell a rövid távú és csónakos pontyhorgászat legfontosabb területeit fedik le.

A 10 lábás (3.00m), 2,0 librás bot kenyérrrel és úszóval történő könnyű felszíni horgászathoz vagy kisebb vizeken könnyű szereléssel történő horgászathoz ideális. A 3,5 librás 10 lábás (3.00m) Stalker bot erős gerince lehetővé teszi, hogy csónakból is sikeresen felvegyük a harcot a nagytestű pontyokkal.

Ha távolabbi etetést kell megcélózni, a 12 lábás (3.60m) és a 13 lábás (3.90m) Black Widow XT bot a megfelelő választás.

A Spod bot 4,5 librás testgörbével, határozott spicckációjával és erőteljes gerinccel rendelkezik, és lehetővé teszi a nehéz etetőrakéták kényelmes bejuttatását.

A háromrészes, 12 lábás (3.60m) 3.0 librás modellt olyan pontyhorgászok számára terveztük, akiknek fontos a rövid szállítási hossz, de nem hajlandóak kompromisszumot kötni dobótáv és fárasztási élmény tekintetében. A Black Widow XT Carp sorozat két Stalker botja, valamint a 11584-364 cikkszámú 12 lábás bot 40 mm-es keverőgyűrűvel, az összes többi Black Widow XT bot 50 mm-es keverőgyűrűvel van ellátva.





BLACK WIDOW





CROSSCAST TELE CARP

11586-305

Teleszkópos pontyos botok

Erőtéljes - harmonikus testgörbével

A sikeres Crosscast bojlis botcsalád teleszkópos modelljei dizájnjukat és minőségüket tekintve semmiben nem maradnak el a két- és többrészes társaiktól. A karbon blank elképesztő erőtartálékkal bír, kifejezetten gyors spicckációs, a fejrázásokat és kitéréseket magabiztosan hárítja.

Műszaki kivitel



- ▶ HMC+® karbonszálás blank
- ▶ Zsugorcső nyélborítás
- ▶ Titánium-oxid gyűrűk

Termékkód	hossz	TC	szállít. hossz	részek	súly	gyűrűk		
11586-305	10'-3.00láb-méter	2.75lbs	95cm	6	250g	6		
11586-365	12'-3.60láb-méter	3.00lbs	98cm	7	345g	7		
11586-395	13'-3.90láb-méter	3.50lbs	102cm	7	380g	7		

CROSSCAST

NINJA X TELE CARP

Teleszkópos pontyos botok

Teleszkópos pontyos botok, meggyőző ár-teljesítmény aránnyal

A könnyű és minőségi dizájjal ellátott Ninja X teleszkópos bojlis botok HMC+ karbon blankja karcsú, dobáskor igen jól feltöltődik és elképesztő távra lövi ki a szerelékét. A teleszkópos Ninja X pontyos botok klasszikus, vékony, parafa borítású nyéllal készülnek, célzott pontyhorgászathoz mellett használhatjuk általános fenekező botnak keszegfélékre, kárászra, compóra, de kishallal csukázni, süllőzni is.

Műszaki kivitel



- ▶ HMC+® karbonszálás blank
- ▶ Extra vékony blank átmérő
- ▶ Minőségi parafa nyél
- ▶ Kétlábás titánium-oxid gyűrűk

Termékkód	hossz	TC	szállít. hossz	részek	súly	gyűrűk		
11597-270	9'-2.70láb-méter	2.00lbs	81cm	6	200g	5		
11597-300	10'-3.00láb-méter	2.50lbs	81cm	6	220g	5		
11597-360	12'-3.60láb-méter	3.00lbs	86cm	6	290g	5		

忍 NINJA 者

BLACK WIDOW TELE CARP

Teleszkópos pontyos botok

Nem csak az akciója meggyőző

A sikeres Black Widow Carp sorozat teleszkópos változata karcsú blankjával és masszív, kétlábás gyűrűvel tűnik fel. A blankok kiegyensúlyozott akciója ideálisan 60g és 100g közötti dobósúlyoknál bontakozik ki, ilyenkor remek távra repíti az őlmet, és veled a szerelékét is. Fárasztáskor komoly erőtartálékokat rejt a gerinces bot, ezzel nagy halakat távolról is szákba terelhetünk, nem kell kompromisszumot kötni.

Műszaki kivitel



- ▶ HMC+® karbonszálás blank
- ▶ Karcsú blankkonstrukció
- ▶ Zsugorcső nyélborítás
- ▶ Alumínium-oxid gyűrűk

Termékkód	hossz	TC	szállít. hossz	részek	súly	gyűrűk		
11572-307	10'-3.00láb-méter	3.00lbs	102cm	6	215g	5		
11572-367	12'-3.60láb-méter	3.00lbs	107cm	6	285g	5		
11572-397	13'-3.90láb-méter	3.50lbs	108cm	7	320g	6		

BLACK WIDOW



AQUALITE FEEDER

NEW

Rablóhalas botok

Az Aqualite feederbotok egyértelműen a legnépszerűbb békéshalas horgászbotok körébe tartoznak a palettán.

A parafa/EVA nyélrész a modern feederhorgászat jelenlegi követelményeihez igazodik, könnyen kézre áll és szükség esetén egyszerűen tisztítható. A jól kiegyensúlyozott blankok és a bot harmonikus akciója garantálja a pontos és lágy dobásokat bármilyen etetőanyag vagy csali kombinációja legyen a horgunkon.

Az Aqualite Feeder sorozat széles kínálata a modern feederhorgászat minden alkalmazási területére kínál megoldást.

A 100g dobósúlyú botok fázasztás közben mutatják meg igazán tökéletesen pufferelő gerincüket, ezért elsőrangú választás pontyok, compók és nagytestű keszegek method feederhorgászatához.

A nagyobb dobósúlyú botok általánosabb felhasználási területekhez lettek kialakítva, mint például nagy vízhozamú folyók vagy nagy kavicsbánya tavak, ezért a spiccek nagyobb gyűrűkkel vannak felszerelve, melyek lehetővé teszik a dobóelőkék használatát.

Az olyan prémium felszereltség, mint a Fuji orsótartó, a kerámia betétekkel ellátott könnyű gyűrűsor és a High-Modulus karbon blank kimagasló ebben az árkategóriában.

Műszaki kivitel



- ▶ HMC+® karbonszálás blank
- ▶ Minőségi parafa / EVA nyélborítás
- ▶ Fuji® orsótartó
- ▶ Titánium-oxid gyűrűk
- ▶ 2 feederspícc

AQUALITE FEEDER

Termékkód	hossz	dobósúly	szállít. hossz	részek	súly	gyűrűk		
11769-330	3.30m	-60g	116cm	3+2	185g	13		
11769-331	3.30m	-100g	170cm	3+2	205g	13		
11769-362	3.60m	-120g	126cm	3+2	270g	13		
11769-392	3.90m	-120g	137cm	3+2	295g	13		
11769-365	3.60m	-150g	126cm	3+2	265g	13		
11769-395	3.90m	-150g	136cm	3+2	300g	13		
11769-366	3.60m	-180g	125cm	3+2	270g	14		
11769-396	3.90m	-180g	135cm	3+2	285g	14		
11769-426	4.20m	-180g	146cm	3+2	360g	14		

AQUALITE PICKER

Termékkód	hossz	dobósúly	szállít. hossz	részek	súly	gyűrűk		
11769-240	2.40m	-25g	124cm	2+2	130g	11		
11769-270	2.70m	-25g	139cm	2+2	140g	12		



11769-396

11769-330

11769-362

11769-240 / PICKER

Rezgőspícc cikkszám	Az alábbi cikkszámú feederbotokhoz	Rezgőspícc cikkszám	Az alábbi cikkszámú feederbotokhoz
11769-330R 11769-330Y	Y G 11769-330	11769-395R 11769-395Y	Y G 11769-395
11769-331R 11769-331Y	Y G 11769-331	11769-366R 11769-366Y	Y G 11769-366
11769-362R 11769-362Y	Y G 11769-362	11769-396R 11769-396Y	Y G 11769-396
11769-392R 11769-392Y	Y G 11769-392	11769-426R 11769-426Y	Y G 11769-426
11769-365R 11769-365Y	Y G 11769-365	11769-000R 11769-000Y	Y G 11769-240/270

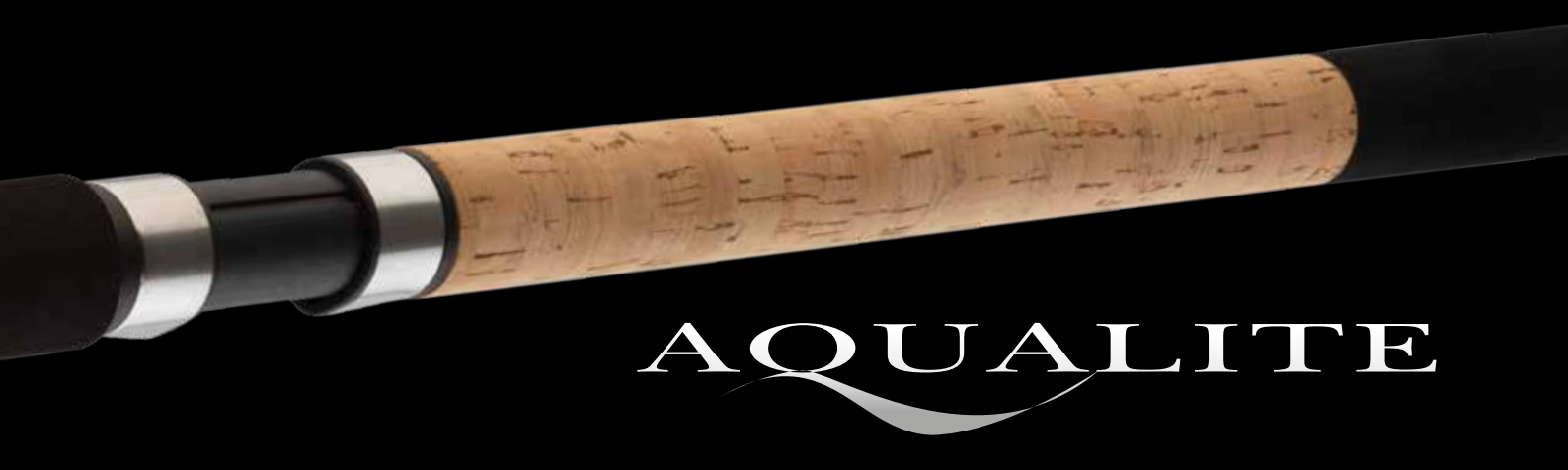

AQUALITE



REZGŐSPICC AQUALITE FEEDER-HEZ

Termékkód		Termékkód		Termékkód	
11769-330R	Quiver R -60g	11769-392R	Quiver R -120g	11769-366R	Quiver R -180g
11769-330Y	Quiver Y -60g	11769-392Y	Quiver Y -120g	11769-366Y	Quiver Y -180g
11769-331R	Quiver R -100g	11769-365R	Quiver R -150g	11769-396R	Quiver R -180g
11769-331Y	Quiver Y -100g	11769-365Y	Quiver Y -150g	11769-396Y	Quiver Y -180g
11769-362R	Quiver R -120g	11769-395R	Quiver R -150g	11769-426R	Quiver R -180g
11769-362Y	Quiver Y -120g	11769-395Y	Quiver Y -150g	11769-426Y	Quiver Y -180g

REZGŐSPICC AQUALITE PICKER-HEZ

Termékkód	
11769-000R	Quiver R -25g
11769-000Y	Quiver Y -25g

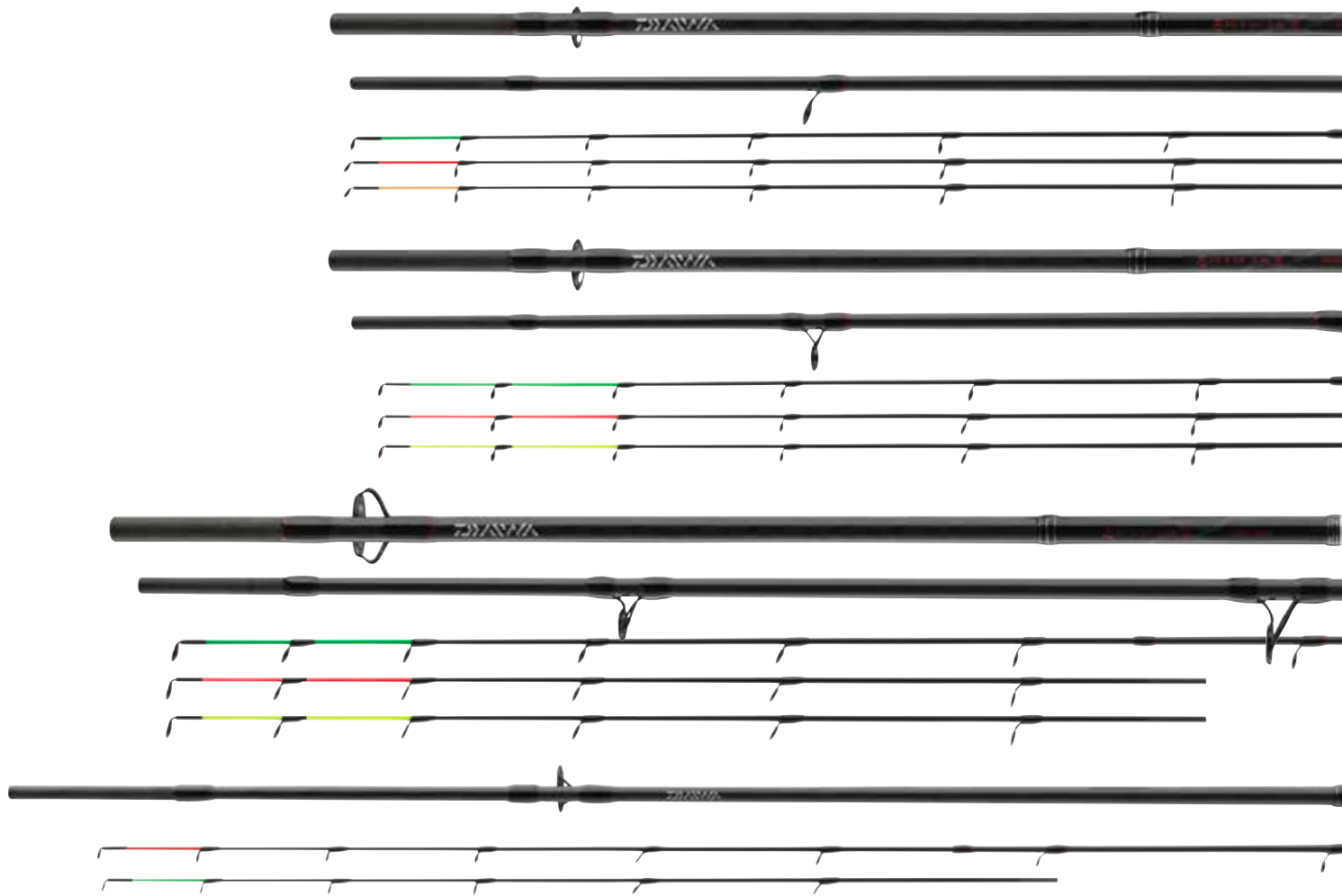

NINJA X FEEDER

Feederbotok

Saját osztályt teremt

Műszaki kivitel



- ▶ HMC+® karbonszálás blank
- ▶ Parafa nyél
- ▶ Titánium-oxid gyűrűk
- ▶ 3 feederspice
- ▶ Szállítózsák

A DAIWA Ninja X feederbotjai minőségi feeder horgászbotok kitűnő ár-érték aránnyal. Karcsú és könnyű karbon blankra építve ezek a jól kiegyensúlyozott botok igen gerincesek - ez nagyon nagy dobásokban és a fársztáskor meglévő komoly erőtartalékban nyilvánul meg.

A Heavy és az Extra Heavy feederbotok spicceire nagy átmérőjű gyűrűk kerültek - dobóelőkék használatához ez ideális.

Két- és egylábás titánium-oxid gyűrűkkel, két karbon és egy üvegszálás spiccel, parafa nyéllal és szállító tasakban.

NINJA X FEEDER

Termékkód	hossz	dobósúly	szállit.hossz	részek	súly	gyűrűk		
11605-335	3.30m	-120g	116cm	3+3	250g	14		
11605-365	3.60m	-120g	127cm	3+3	270g	14		
11605-395	3.90m	-120g	136cm	3+3	290g	14		
11606-365	3.60m	-150g	127cm	3+3	280g	14		
11606-395	3.90m	-150g	136cm	3+3	290g	14		
11607-365	3.60m	-220g	126cm	3+3	315g	14		
11607-395	3.90m	-220g	135cm	3+3	330g	14		



11603-335



11605-335



11606-335



11605-270

NINJA X METHOD FEEDER

A Ninja X Method Feeder botok könnyű és vékony blankjai gyors alaphelyzetbe állási képességüknek köszönhetően nagyon hosszú és pontos dobásokra képesek. A pontos dobások a method-feederezében létfontosságúak, mert a szereléknek mindig nagyon precízen az etetésen kell landolni ahhoz, hogy maximalizálni tudjuk a kapások gyakoriságát. Fárasztás során a blankok parabolába mennek át, a fejrázásokat, nagy pontyok és dévérek erőteljes menekülési kísérleteit jól csillapítja, és megakadályozza a szerelékek elvesztését. Egy üvegszálás és két karbon spicc kellően széles választék ahhoz, hogy a mindenkorai körülményekhez igazodni lehessen.

Termékkód	hossz	dobósúly	szállít.hossz	részek	súly	gyűrűk
11603-335	3.30m	-80g	116cm	3+3	230g	14
11603-365	3.60m	-80g	126cm	3+3	250g	14

NINJA X STALKER FEEDER

A Ninja X Feeder Stalker széria modellei ideális választást jelentenek nehezen megközelíthető horgászhelyekre és partközeli pecára olyan feederkosarakhoz, emiket egy pickerbottal már nem lehet jól bejuttatni. Csónakos horgászat, csalihalfogás harcsázáshoz, erre is jó szívvel ajánljuk!
Két karbon rezgőspiccet adunk hozzá.

Termékkód	hossz	dobósúly	szállít.hossz	részek	súly	gyűrűk
11605-240	2.40m	-100g	124cm	2+2	200g	12
11605-270	2.70m	-100g	140cm	2+2	220g	12

REZGŐSPICC NINJA X FEEDER-HEZ

Termékkód	
11605-001Y	Quiver Y 40-120g
11605-001G	Quiver G 40-120g
11605-001R	Quiver R 40-120g
11606-001Y	Quiver Y 50-150g
11606-001G	Quiver G 50-150g
11606-001R	Quiver R 50-150g
11607-365Y	Quiver Y -220g/360
11607-365G	Quiver G -220g/360
11607-365R	Quiver R -220g/360
11607-395Y	Quiver Y -220g/390
11607-395G	Quiver G -220g/390
11607-395R	Quiver R -220g/390

Rezgőspicc cikkszám		Az alábbi cikkszámú feederbotokhoz
11605-001Y	Y	11605-335/365/395
11605-001G	G	
11605-001R	R	
11606-001Y	Y	11606-365/395
11606-001G	G	
11606-001R	R	
11607-365Y	Y	11607-365
11607-365G	G	
11607-365R	R	
11607-395Y	Y	11607-395
11607-395G	G	
11607-395R	R	

Termékkód	
11603-000Y	Quiver Y - 80g
11603-000G	Quiver G - 80g
11603-000R	Quiver R - 80g

Rezgőspicc cikkszám		Az alábbi cikkszámú feederbotokhoz
11603-000Y	Y	11603-335/365
11603-000G	G	
11603-000R	R	

Termékkód	
11605-240G	Quiver G 100g/240
11605-240R	Quiver R 100g/240
11605-270G	Quiver G 100g/270
11605-270R	Quiver R 100g/270

Rezgőspicc cikkszám		Az alábbi cikkszámú feederbotokhoz
11605-240G	G	11605-240
11605-240R	R	
11605-270G	G	11605-270
11605-270R	R	



BLACK WIDOW FEEDER

NEW

Rablóhalas botok

A DAIWA Black Widow Feeder sorozata a modern feederbotok széles választékát kínálja szenzációs ár-teljesítmény arány mellett.

A 60g, 80g és 100g dobósúlyú könnyű feederbotok a modern feederhorgászat speciális követelményeihez lettek igazítva.

A nehezebb, 120g és 150g dobósúlyú, erős gerinccel rendelkező botok spicce nagyobb gyűrűkkel szerelt, így lehetővé teszik dobóelőkék biztonságos használatát. Tökéletes, ha nagy mennyiségű etetőanyagot kell komoly távolságra bejuttatni.

A nyélrészek prémium zsuporcso borítást kaptak, rendkívül kezesek, és szükség esetén könnyen tisztíthatók.

Titánium-oxid gyűrűsorral szerelve. A Black Widow Feeder botokat egy piros és egy sárga feederspiccel szállítjuk.

Műszaki kivitel

- ▶ Zsuporcso nyélborítás
- ▶ Könnyű titánium-oxid gyűrűk
- ▶ 2 feederspicc

Termékkód	hossz	dobósúly	szállít. hossz	részek	súly	gyűrűk		
11789-335	3.30m	-60g	117cm	3+2	240g	14		
11789-275	2.70m	-80g	96cm	3+2	195g	13		
11789-305	3.00m	-80g	106cm	3+2	215g	14		
11789-336	3.30m	-100g	116cm	3+2	250g	14		
11789-361	3.60m	-120g	127cm	3+2	295g	15		
11789-365	3.60m	-150g	125cm	3+2	300g	15		
11789-395	3.90m	-150g	135cm	3+2	330g	15		



BLACK WIDOW TELE FEEDER

Teleszkópos feederbotok

Minden helyzetben megfelelő bot!

Műszaki kivitel

- ▶ EVA nyélborítás
- ▶ Kétfás titánium-oxid gyűrűk
- ▶ 2 feederspicc

A teleszkópos Black Widow feederbotok kínálatában a könnyű method feederes horgászáttól a nehéz etetőkosaras nagy távra történő horgászatig megtalálható a megfelelő bot. Angolnahorgászatra is remekül használhatók a Black Widow Tele feederbotok. A rövid tagok ellenére a blankok kiegyensúlyozott teszgtörbét mutatnak. Két karbon rezgőspiccel, EVA nyélborítással és kétfás titánium oxid gyűrűkkel készülnek.



BLACK WIDOW



REZGŐSPICC BLACK WIDOW FEEDER-HEZ

Termékkód		Termékkód	
11789-002R	Quiver R -80g/3oz	11789-361R	Quiver R -120g/3oz
11789-002Y	Quiver Y -80g/2oz	11789-361Y	Quiver Y -120g/2oz
11789-335R	Quiver R -60g/2oz	11789-003R	Quiver R -150g/3.5oz
11789-335Y	Quiver Y -60g/1.5oz	11789-003Y	Quiver Y -150g/2.5oz
11789-336R	Quiver R -100g/3.5oz		
11789-336Y	Quiver Y -100g/2.5oz		

Rezgőspicc cikkszám		Az alábbi cikkszámú feederbotokhoz
11789-002R	Y	11789-275/305
11789-002Y	G	
11789-335R	Y	11789-335
11789-335Y	G	
11789-336R	Y	11789-336
11789-336Y	G	
11789-361R	Y	11789-361
11789-361Y	G	
11789-003R	Y	11789-365/395
11789-003Y	G	



BLACK WIDOW TELE FEEDER

Termékkód	hossz	dobósúly	szállít.hossz	részek	súly	gyűrűk		
11574-305	3.00m	-80g	89cm	6+2	265g	8		
11574-335	3.30m	-100g	90cm	6+2	285g	8		
11574-365	3.60m	-120g	90cm	6+2	320g	8		
11574-395	3.90m	-150g	92cm	7+2	395g	9		

REZGŐSPICC BLACK WIDOW TELE FEEDER-HEZ

Termékkód	méret		Rezgőspicc cikkszám	Az alábbi cikkszámú feederbotokhoz
11574-001Y	yellow		11574-001Y	Y 11574-305
11574-001R	red			
11574-002Y	yellow		11574-002Y	Y 11574-335
11574-002R	red			
11574-003Y	yellow		11574-003Y	Y 11574-365/395
11574-003R	red			



AQUALITE FLOAT

Úszós botok

Klasszikusan szép - használat során meggyőző

Műszaki kivitel



- ▶ HMC+® karbonszálas blank
- ▶ Minőségi parafa nyél
- ▶ Titánium-oxid gyűrűk

A DAIWA Aqualite botok nagyon kis botátmérőjükkel, ideális egyensúlyukkal és a felhasznált komponensek minőségével győznek meg. A Sensor Float és Power Float modelleken található elcsúsztatható Armlock orsótartó segítségével az orsó pozíciója rugalmasan megválasztható, hogy a bot egyensúlyát az egyéni követelményekhez igazíthassuk. A botok dobóteljesítménye és akciója kitűnő, és ideálisan illeszkedik a különböző természetes csalis szerelék típusokhoz.

AQUALITE POWER MATCH

Klasszikus matchbotok sűrű gyűrűzéssel, elsőrangú kidolgozással. Ideális nehéz wagglerúszókat nagy távolságra kijuttatni. A power matchbotok gerincében elegendő erőtarték van arra, hogy kapitális dévéreket és közepes méretű pontyokat problémamentesen fázaszthassunk vele. Klasszikus csavaros orsótartóval.

Termékkód	hossz	dobósúly	szállít. hossz	részek	súly	gyűrűk		
11400-390	3.90m	7-30g	135cm	3	235g	13		
11400-420	4.20m	7-30g	145cm	3	265g	14		



AQUALITE SENSOR FLOAT

Ezekkel a könnyű úszós botokkal minden fázasztás valódi élmény! A könnyű, parabolába hajló akciójú blank terhelés alatt nyélben is dolgozik, fejrázásokat és kitéréseket remekül csillapít. A lágyabb spicctag karbon spiccének és az erőteljes gerincnek köszönhetően ezeket a botokat sbirolinóval is remekül használhatjuk pisztrángos tavakon. Az Aqualite Sensor Float ideális bot könnyű pecára compóra, dévére, pisztrángra, kisebb pontyokra. Úszós marénahorgászatban is megállják a helyüket, évek óta. Speciális formájú ArmLock parafa nyéllel optimális komfortot nyújt a horgászat során.

Termékkód	hossz	dobósúly	szállít. hossz	részek	súly	gyűrűk		
11401-360	3.60m	10-35g	125cm	3	235g	9		
11401-390	3.90m	10-35g	135cm	3	240g	9		
11401-420	4.20m	10-35g	145cm	3	250g	9		



AQUALITE Z FLOAT

Úszós botok

Az új Aqualite, csúcskivitelben

Műszaki kivitel



- ▶ HMC+® karbonszálas blank
- ▶ Karcsú és könnyű blankkonstrukció
- ▶ Seaguide® cirkónium gyűrűk
- ▶ Seaguide® orsótartó
- ▶ Minőségi parafa nyél

Az Aqualite Z Float sorozat remekül kiegyensúlyozott botjai optimalizált kivitelük mellett, egyrészt valamivel gerincesebbek, másrészt a blankok kisebb átmérőjük, mint a jól ismert Aqualite Float sorozat tagjaié. A nagyon rugalmas karbonból készült blankok kézbe véve extrém könnyűek, és megdöbbentő dobástejesítményre képesek. A nagyon könnyű Seaguide gyűrűk támogatják e kivételes botok alaphelyzetbe visszaállási képességét. A végeredmény: nagyon távoli és pontos dobások. Az innovatív formájú orsótartó Seaguide Alien koncepció ergonomikus kidolgozásának köszönhetően kifejezetten kényelmes fogású, és támogatja a bot használatát. A minőségi AAA parafa bevonatú karcsú nyélrészről első pillantásra felismerhető, hogy ez egy értékes darab. Az 5-35g dobósúlyú modellek karbon tűspiccesek, gerinces bottestűknek köszönhetően terhelés alatt tökéletes testgörbét mutatnak.



11400-420



11401-390



11403-390

AQUALITE POWER FLOAT

Ezek a karcsú testű, alaphelyzetbe gyorsan visszaálló botok nagyon gerincesek és jól tőrük a nehezebb fix- és csúszó-úszós szereléses horgászatot is. A gyűrűk méretét úgy választottuk meg, hogy a cérna- és szilikonstopperek gond nélkül átsiklanak rajtuk. A könnyű és gyors blank nagyon érzékeny, szépen feltöltődik dobáskor és jó dobótávokat érhetünk el vele, úszós-kishalás süllyőzére is remek!

Speciális kiképzésű Armlock parafa nyéllel a horgászat komfortja érdekében.

Termékkód	hossz	dobósúly	szállít.hossz	részek	súly	gyűrűk		
11402-360	3.60m	15-50g	126cm	3	225g	9		
11402-390	3.90m	15-50g	136cm	3	245g	9		
11402-420	4.20m	15-50g	146cm	3	255g	9		

AQUALITE TELE SENSOR FLOAT

Az Aqualite széria tartalmaz három teleszkópos modellt is 3.90m, 4.50m és 5.10m hosszban. A parabolába hajló akciójú botok ideálisak könnyű úszózásra compóra, keszgefélékre, ráadásul roppant helytakarékosan tárolhatók és szállíthatók. A botok lágy spicce nagyon jól csillapítja a megirramodásokat, és illeszkedik a gerinces bottest akciójához. Emiatt nagyon homogén a tesztgörbe és elképesztően jó a dobásteljesítmény.

Termékkód	hossz	dobósúly	szállít.hossz	részek	súly	gyűrűk		
11403-390	3.90m	10-35g	116cm	4	230g	8		
11403-450	4.50m	10-35g	131cm	4	245g	8		
11403-510	5.10m	10-35g	130cm	5	320g	9		



11500-330



11500-360



Termékkód	hossz	dobósúly	szállít.hossz	részek	súly	gyűrűk		
11500-330	3.30m	5-35g	115cm	3	195g	9		
11500-360	3.60m	5-35g	125cm	3	210g	9		
11500-390	3.90m	5-35g	135cm	3	230g	9		
11501-330	3.30m	10-55g	115cm	3	215g	9		
11501-360	3.60m	10-55g	125cm	3	240g	9		
11501-390	3.90m	10-55g	135cm	3	260g	9		





BALLISTIC X

BALLISTIC X TELE SPIN

NEW

Teleszkópos botok

A HVF karbonból, az X45 technológia a blankon, a könnyű Seaguide gyűrűk szupervékony cirkónium betétekkel és az exkluzív DAIWA Air Sensor orsótartó az oka annak, hogy a Ballistic X Tele botok valóban kivételesek ebben a kategóriában!

Az X45 karbonból kialakításnak köszönhetően az egyes HVF tagok elképesztően könnyűek, rendkívül ellenállóak a csavaró erőhatásokkal szemben és gyorsak - ami tökéletesen kiegyensúlyozott botokat eredményez. Érzésre nehéz különbséget tenni köztük és egy prémium kategóriás többrészes bot között. A Ballistic X Tele pergetőbotok rendkívül precíz dobásokat tesznek lehetővé, és azonnal közvetítenek minden apró kontaktust a mederrel, a csali vibrációját és a legfinomabb kapásokat is. Az exkluzív DAIWA Air Sensor orsótartó nagyon gyorsan kézre áll, rendkívül csavarodás álló, és tökéletesen közvetít minden rezdülést a blankról a horgászhoz. A prémium parafa nyél különleges megjelenést kölcsönöz ezeknek a klasszikus kialakítású botoknak.

A Ballistic X Tele sorozat széles kínálata szinte minden hazai ragadozóhalra és műcsalis technikához megfelelő modellt kínál. A természetes csallikkal való horgászathoz és az igazán nagy távolságok eléréséhez is hibátlanul működnek a 3,00 m, 3,30 m és 3,60 m-es botok!

Műszaki kivitel



- ▶ HVF® karbon blank
- ▶ X45® karbon konstrukció
- ▶ Gyors spicccakció
- ▶ Seaguide® cirkónium gyűrűk
- ▶ DAIWA® Air Sensor orsótartó
- ▶ Parafa / EVA nyél

AIRSENSOR

Termékkód	hossz	dobósúly	szállít. hossz	részek	súly	gyűrűk
11411-190	1.90m	4-15g	57cm	6	100g	5
11411-201	2.10m	7-21g	59cm	6	110g	5
11411-210	2.10m	8-35g	59cm	6	115g	5
11411-240	2.40m	8-35g	66cm	7	145g	6
11411-270	2.70m	8-35g	68cm	7	155g	6
11411-300	3.00m	10-40g	72cm	8	165g	7
11411-245	2.40m	15-50g	66cm	7	150g	6
11411-275	2.70m	15-50g	69cm	7	160g	6
11411-276	2.70m	30-70g	71cm	7	165g	6
11411-305	3.30m	30-70g	82cm	8	190g	7
11411-306	3.60m	40-110g	87cm	8	200g	7



忍 NINJA 者



NINJA X TELE

Teleszkópos botok

A Ninja X Tele botokkal a DAIWA széles szortimentet kínál, sokoldalúan bevethető, rövid tagokból álló teleszkópos horgászbotokból. A Ninja X Tele széria botjai minőségi karbon blankjukkal és alábándzsolt gyűrűikkel olyan akciót mutatnak, mely nagyon közel van a kétrészes botokéhoz. A tömör karbon spiccek nagyon terhelhetők és törésbiztosak, és optimálisan igazodnak a blankok kiegyensúlyozott akciójához. Ezek a teleszkópos botok lehetővé teszik, hogy műcsalis pergetés közben közel úgy érzékeljék a csali mozgását, ahogyan arra egy kétrészes bot lehetőséget ad. Az erős gerinccel társuló spiccakció távoli és pontos dobásokat tesz lehetővé, és magabiztosan csillapítja a nagy halak fejrázásainak erejét. Magától értetődően nagyon jók ezek a Ninja Tele X botok, természetes csalis úszós, vagy épp fenekező horgászatra is, szinte minden hazai édesvízi halfajra. A Ninja X Tele botok jól kiegyensúlyozott, magas minőségű teleszkópos botok, kitűnő ár-teljesítmény aránnyal.

Műszaki kivitel

- ▶ Brading-X nyéltag
- ▶ Minőségi parafa nyél
- ▶ Alumínium-oxid gyűrűk

Termékkód	hossz	dobósúly	szállít.hossz	részek	súly	gyűrűk			
11636-180	1.80m	5-20g	62cm	6	100g	5			
11636-210	2.10m	5-20g	64cm	6	120g	5			
11636-240	2.40m	10-30g	68cm	7	150g	6			
11636-270	2.70m	10-30g	71cm	7	165g	6			
11636-245	2.40m	15-45g	69cm	7	155g	6			
11636-275	2.70m	15-45g	71cm	7	170g	6			
11636-300	3.00m	15-45g	73cm	7	195g	6			
11637-240	2.40m	20-60g	71cm	7	165g	6			
11637-270	2.70m	20-60g	73cm	7	175g	6			
11637-300	3.00m	20-60g	76cm	7	205g	6			
11637-360	3.60m	20-60g	85cm	8	230g	7			
11637-245	2.40m	30-90g	72cm	7	170g	6			
11637-275	2.70m	50-100g	74cm	7	185g	6			
11637-305	3.00m	50-100g	76cm	7	215g	6			
11637-335	3.30m	50-100g	81cm	7	220g	7			
11637-365	3.60m	50-100g	85cm	8	245g	7			

11636-210

11637-275



MEGAFORCE TELE

Teleszkópos botok

Karcsú, tökéletes osztású botok, tökéletes zsinórvezetéssel

Műszaki kivitel



- ▶ HMC+® karbonszálas blank
- ▶ Minőségi parafa / EVA nyélborítás
- ▶ Titánium-oxid gyűrűk

A Megaforce teleszkópos botok modern design mellett széles választékkal és magas minőségű kivitelben kaphatók. Az 2,10m és 3,00m közötti hosszúságú, 7-25g-tól 70-150g dobósúlytartományig terjedő botok nagyon rövid tagokból állnak. Szállítási hosszuk legfeljebb 69cm, ezzel ideális megoldást jelentenek a helytakarékos szállítást igénylő horgászoknak, legyen szó hátizsákos, vagy akár bőrönddel utazókról. A 3,30m-nél hosszabb botok szállítási hossza valamivel nagyobb, akciójukat, használati értéküket tekintve megegyeznek a többrészes botokkal. A könnyű és jól kiegyensúlyozott karbon blankok tesztgörbéje terhelés alatt kitűnő, dobási képességük szintén remek. A nagyon könnyű, és még jobb minőségű betétekkel készült titánium-oxid gyűrűk segítik a botok alaphelyzetbe visszaállási képességét dobás után.

Ár-teljesítmény arány tekintetében nagyon jónak számítanak ezek a botok, szinte bármilyen horgász feladatra találunk közülük megfelelőt.

Termékkód	hossz	dobósúly	szállít. hossz	részek	súly	gyűrűk		
11490-240	2.40m	7-25g	63cm	6	145g	5		
11491-210	2.10m	10-40g	58cm	5	125g	4		
11491-240	2.40m	10-40g	63cm	6	150g	5		
11491-270	2.70m	10-40g	67cm	6	185g	5		
11491-300	3.00m	10-40g	68cm	7	210g	6		
11492-240	2.40m	20-60g	65cm	6	185g	5		
11492-270	2.70m	20-60g	64cm	6	200g	5		
11492-300	3.00m	20-60g	68cm	7	255g	6		
11493-240	2.40m	40-90g	65cm	6	190g	5		
11493-270	2.70m	40-90g	64cm	6	220g	5		
11493-300	3.00m	40-90g	69cm	7	255g	6		
11494-300	3.00m	70-150g	69cm	7	295g	6		
11496-335	3.30m	10-40g	103cm	6	250g	6		
11496-365	3.60m	10-40g	103cm	6	260g	6		
11496-395	3.90m	10-40g	105cm	7	345g	7		
11496-425	4.20m	10-40g	105cm	7	350g	7		
11497-335	3.30m	20-60g	104cm	6	275g	6		
11497-365	3.60m	20-60g	114cm	6	285g	6		
11498-335	3.30m	40-90g	104cm	6	280g	6		
11498-365	3.60m	40-90g	114cm	6	290g	6		
11498-395	3.90m	40-90g	115cm	7	360g	7		
11499-365	3.60m	70-150g	106cm	6	345g	6		
11499-395	3.90m	70-150g	107cm	7	410g	7		
11495-365	3.60m	100-300g	106cm	6	365g	6		

11491-210

11492-270

11495-365



SWEEPFIRE TELE

Teleszkópos botok

Extrém rövid tagokból áll, terhelés alatt mégis ideális testgörbével

Műszaki kivitel

- ▶ EVA nyélborítás
- ▶ Titánium-oxid gyűrűk

A Sweepfire teleszkópos botok kínálatában szinte minden célra találhat megfelelő botot. A pergető-, békés- és rablóhalas modellek mellett kínálunk még két jól kiegyensúlyozott úszós botot is 3,60m és 3,90m hosszban. Az EVA borítású nyél kéreállo, és könnyen tisztítható.

Könnyű titánium-oxid gyűrűkkel szereljük ezeket a modern megjelenésű, rövid tagokból álló teleszkópos botokat, melyek ár-teljesítmény tekintetében is kiválóak.

Termékkód	hossz	dobósúly	szállít. hossz	részek	súly	gyűrűk		
11420-210	2.10m	5-20g	54cm	5	115g	5		
11420-240	2.40m	5-20g	60cm	5	130g	5		
11420-211	2.10m	10-30g	54cm	5	120g	5		
11420-241	2.40m	10-30g	60cm	5	140g	5		
11420-271	2.70m	10-30g	63cm	7	170g	6		
11420-301	3.00m	10-30g	65cm	7	180g	6		
11420-360	3.60m	5-35g	74cm	8	240g	7		
11420-390	3.90m	5-35g	74cm	8	255g	7		
11420-242	2.40m	15-50g	60cm	5	155g	5		
11420-273	2.70m	20-60g	63cm	7	175g	6		
11420-303	3.00m	30-60g	65cm	7	195g	6		
11420-243	2.40m	30-70g	60cm	5	160g	5		
11420-244	2.40m	40-90g	60cm	5	180g	5		
11420-274	2.70m	40-90g	63cm	7	190g	6		
11420-304	3.00m	40-90g	65cm	7	205g	6		



11420-210

11420-243

11420-304

11420-360



LEGALIS

LEGALIS TELE ALLROUND

NEW

Teleszkópos botok

A Legalis Tele széria rövid tagos teleszkópos botok széles választékát nyújtja. Mindössze 75 és 87 cm közötti szállítási hosszúsággal rendelkeznek, ezért könnyen tárolhatók egy horgásztáskában, vagy szállíthatók autóban vagy kerékpárral.

A sorozat átfogó kínálatában olyan botok szerepelnek, melyek mind a pisztráng, a sügér és a csuka műcsalis horgászatához, mind a hazai szinte összes békéshal horgászatára megfelelők.

A Legalis Tele botok félpárolikus HMC+ karbonszálas blankja tökéletesen feltöltődik dobás közben, és igazán nagy dobásokat tesz lehetővé a szerelékünkkel vagy műcsalinkkal. Fárasztás során a harmonikus botgörbe megakadályozza a halvesztést.

Műszaki kivitel



- ▶ HMC+® karbonszálas blank
- ▶ Titánium-oxid gyűrűk
- ▶ CNC esztergált alumínium orsótartó
- ▶ Parafa / EVA nyél

Termékkód	hossz	dobósúly	szállít. hossz	részek	súly	gyűrűk		
11761-241	2.40m	5-20g	75cm	5	160g	5		
11761-246	2.40m	10-50g	75cm	5	170g	5		
11761-276	2.70m	10-50g	79cm	6	195g	5		
11761-306	3.00m	10-50g	82cm	6	215g	5		
11761-336	3.30m	10-50g	83cm	6	240g	5		
11761-366	3.60m	10-50g	87cm	6	275g	5		
11761-247	2.40m	30-90g	75cm	5	175g	5		
11761-277	2.70m	30-90g	79cm	6	215g	5		
11761-307	3.00m	30-90g	82cm	6	225g	5		
11761-337	3.30m	30-90g	83cm	6	250g	5		
11761-367	3.60m	30-90g	87cm	6	280g	5		
11761-308	3.00m	40-120g	82cm	6	235g	5		
11761-368	3.60m	40-120g	87cm	6	295g	5		





PROCASTER

PROCASTER TELE

Teleszkópos botok

Könnyű és tökéletesen kiegyensúlyozott

Műszaki kivitel



- ▶ HMC® karbonszálas blank
- ▶ Parafa / EVA nyél
- ▶ Karbon spicc
- ▶ Titánium-oxid gyűrűk

A DAIWA Procaster teleszkópos botjai a sikeres, többrészes botszériát egészítik ki öt minőségi teleszkópos bottal. A nagyon könnyű és jól kiegyensúlyozott blankok akciója gyors, és nagyon jól visszaállnak alaphelyzetbe. Terhelés alatt a testgörbe egy kétrészes botra emlékeztet, garantálja a megakasztott halak biztos, mégis érzéssel történő fázasztását. A vékony karbon spicc normál horgászati szituációkban szinte törhetetlen, a blankok parabolába hajló akciójával kombinálva remek dobási tulajdonságokat mutat mind könnyű úszós, mind pedig fenekező szerelésekkel.

Ezek a botok ideálisak finom horgászatra pisztrágra, compóra és különféle keszegfélékre.

Termékkód	hossz	dobósúly	szállít.hossz	részek	súly	gyűrűk		
11645-300	3.00m	10-30g	76cm	7	170g	7		
11645-330	3.30m	10-30g	76cm	7	180g	7		
11645-360	3.60m	10-30g	79cm	8	205g	8		
11645-390	3.90m	10-30g	79cm	8	220g	8		
11645-420	4.20m	10-30g	81cm	9	265g	9		



11645-300

11645-420





TENGERI HORGÁSZBOTOK

SALTIGA MADE IN FIELD

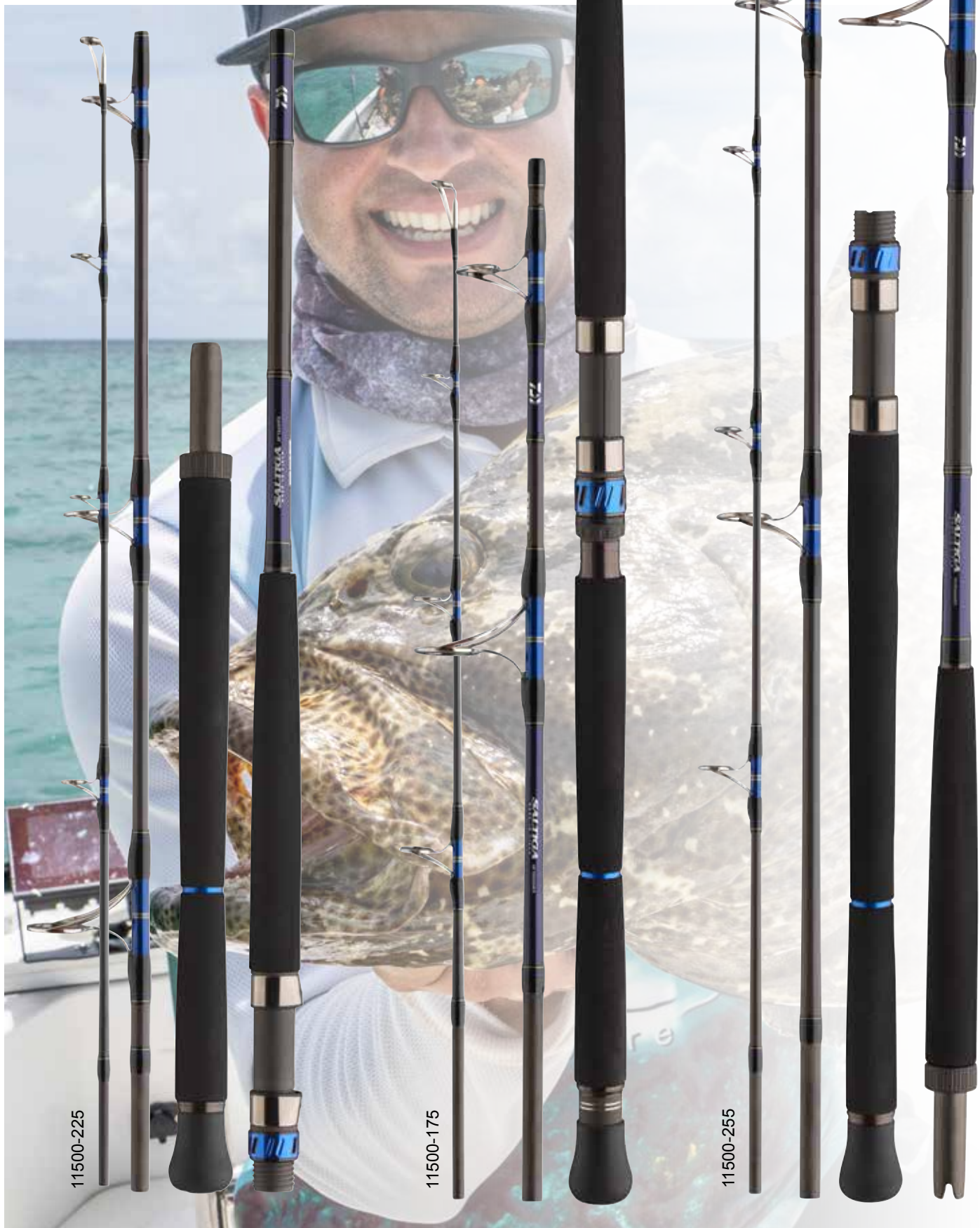

11500-225

11500-175

11500-255

SALTIGA AIR PORTABLE

NEW

Pilkerbotok

A többrészes DAIWA Saltiga AP botokat kompromisszummentes horgászatra terveztük, hogy a legnehezebb körülmények között, trópusi vizeken is megállják a helyüket. A 67 és 78 cm közötti zárt hossz egyszerű szállítást tesz lehetővé a poggyászsunkban - a drága botoszállító cső mostantól a múlté.

A Saltiga Air Portable botoszéria megoldást nyújt a trópusokon és más nagyhalas célpontokon való kompromisszumok nélküli horgásztúrákra.

Az olyan erősen küzdő halak, mint a GT, tonhal, cubera, amberjack, rooster, stb. biztonságos horgászatához a bot blankjának, orsótartójának, gyűrűinek és csatlakozásainak a lehető legjobb minőségűnek kell lennie. Az X45 technológiával készült HVF karbonszálas blankok rendkívül tartósak és ellenállóak a csavaró erőhatásokkal szemben - a pontos dobások és a kontrollált csalivezetés nem jelent problémát. A Saltiga botok gerince hatalmas erőtartalékokat rejt a kapitális halakkal való küzdelemhez, ami lehetővé teszi, hogy a veszélyes partszakaszoktól, zátonyoktól el tudjuk vezetni a halat, teljesen zárt fékkel is. A spicckációs blank nagy távolságokra lövi ki a csalínkat. A megerősített Fuji SiC dupla talpas K-gyűrűk a legkeményebb igénybevételnek is ellenállnak. A V-Joint csapos csatlakozások speciális BIAS karbonszálas anyaggal vannak megerősítve, ami hihetetlenül masszív kötések eredményez, tökéletesen harmonikus testgömbével. A kétrészes botokhoz képest nehéz észrevenni a különbséget! A dupla csavaros orsórögzítővel ellátott eredeti Fuji orsótartók stabilan tartják a nehéz orsót, és megakadályozzák azok kilazulását fárasztás közben. Az ergonomiailag formázott Hard-EVA markolatoknak stabil a fogásuk, optimális erőátvitelt biztosítanak és megakadályozzák, hogy túl hamar kimerüljön a horgász fárasztás közben.

A háromrészes, 1,70 m hosszúságú modellt a közepes és nagy mélységekben történő gyors jigeléshez fejlesztettük ki. A rendkívül merev blank 180-400 g dobósúlyú, tökéletesen kiegyensúlyozott, és hatalmas erőtartalékokkal rendelkezik.

Modelltől függően ezek a botok kiválóan alkalmasak tőkehal és halibut horgászatára is!

Műszaki kivitel



- ▶ HVF® karbon blank
- ▶ X45® karbon konstrukció
- ▶ V-Joint® put-over csatlakozás
- ▶ Kétlábás Fuji® SiC gyűrűk
- ▶ Fuji® orsótartó
- ▶ Minőségi kemény EVA nyél
- ▶ Félkemény szállító zsák

Termékkód	hossz	dobósúly	szállít. hossz	részek	súly	gyűrűk
11500-245	2.40m	50-120g	72cm	4	380g	7
11500-255	2.55m	50-160g	74cm	4	415g	7
11500-225	2.25m	60-165g	67cm	4	395g	7
11500-175	1.70m	180-400g	78cm	3	365g	6



GRANDWAVE



GRANDWAVE

Tengeri horgászbotok

Extraklasszis tengeri horgászbotok

Műszaki kivitel



- ▶ HVF® karbon blank
- ▶ Minőségi EVA nyél
- ▶ Fuji® orsótartó
- ▶ Fuji® Fazlite K gyűrűk



FUJI orsótartó



GRANDWAVE PILK

A Grandwave a DAIWA olvasatában a kiértelt és megbízható, prémium tengeri horgászfelszerelések színvonalát képviseli. A Grandwave botsorozatot kifejezetten a norvég, illetve az Északi- és a Balti-tenger horgászati követelményeire szabtuk. A DAIWA exkluzív és bizonyított technológiái, mint például a HVF karbon alapanyag, a blankokat különösen megbízhatóvá, erőssé és kiegyensúlyozottá teszik. Az ezekben a botokban rejlő erőtaralék lehetővé teszi azt is, hogy kivételes szituációkban kapitális halakat magabiztosan és szuverén módon terejünk merítőbe. A kifejezett spicckáció megakadályozza azt, hogy a megakasztott hal szájából kiszakadjon a horog, valamint nehezebb jégkellet is hosszan, fáradtságmentesen horgászhatunk vele. Az optimális blankkonstrukció az olyan egyéb minőségi komponensek tárháza, mint a Fuji Fazlite gyűrűk, biztosító-anyás Fuji orsótartó, és a minőségi, kemény EVA nyélborítás. Emellett kellő biztonságot nyújt, mert alkalmazásakor a tengeri horgászat kemény igénybevételére egy megbízható, hosszú élettartamú felszerelésre hagykozhatunk.

Termékkód	hossz	dobósúly	szállít. hossz	részek	súly	gyűrűk		
11883-210	2.10m	50-125g	111cm	2	200g	8		
11883-240	2.40m	80-150g	126cm	2	225g	8		
11883-241	2.40m	100-200g	126cm	2	235g	8		
11883-270	2.70m	100-200g	141cm	2	245g	9		
11883-225	2.25m	150-250g	119cm	2	225g	8		
11883-211	2.10m	150-300g	111cm	2	210g	8		
11883-245	2.40m	150-300g	126cm	2	240g	8		



11883-241



11883-211



11884-240



11883-300

GRANDWAVE TRAVEL PILK

A Grandwave Sea széria három és négyrészes Travel botjai lehetővé teszik a botok szállítását kézipoggyászsban, hátizsákban, bőröndben. Ezek a botok a párnázott szállítózsákban biztonságosan elcsomagolva célba érnek. A HVF karbon és a pontosan kidolgozott, csapos csatlakozások extrém feltételek között is biztosítják, hogy a kemény fárasztásokat is kompromisszummentesen levezényeljük. A homogén testgörbe alig különböztethető meg a kétrészes modellektől, és a Travel modellek egyensúlya sem marad el mögöttük - a Grandwave Travel modellekkel kifogják a célhalukat!

Termékkód	hossz	dobósúly	szállít. hossz	részek	súly	gyűrűk
11884-210	2.10m	150-300g	76cm	3	215g	7
11884-225	2.25m	150-250g	63cm	4	230g	8
11884-240	2.40m	100-200g	66cm	4	235g	8



GRANDWAVE SEA TROUT

A DAIWA fejlesztés eredménye, a Grandwave Sea Trout egy első osztályú tengeri pisztrángos bot, mely eleget tesz minden olyan követelménynek, amit egy távdobó pergetőbottal szemben támaszthatunk. A dobáskor a HVF karbon blank 25g körüli wobblerral és villantóval ideálisan feltöltődik, és azokat elképesztő dobástávokra repíti, ráadásul precízen. A blankok akcióját úgy alakítottuk, hogy maximális dobástávra is hatékonyan lehet velük bevágni. Fárasztás közben a blank a tengeri pisztrángok gyors kitérés kísérleteit simán kidolgozza és különösen kis távon akadályozza meg hatékonyan a lekadást. Ez a bot a nagy alpesi tavak tavi pisztrángjainak kézre kerítéséhez is remek lesz. A gyors és mégis a blankon végéig menő akciónak köszönhetően monofil és fonott zsinórral egyaránt használható.

Termékkód	hossz	dobósúly	szállít. hossz	részek	súly	gyűrűk
11883-300	3.05m	10-40g	157cm	2	180g	9



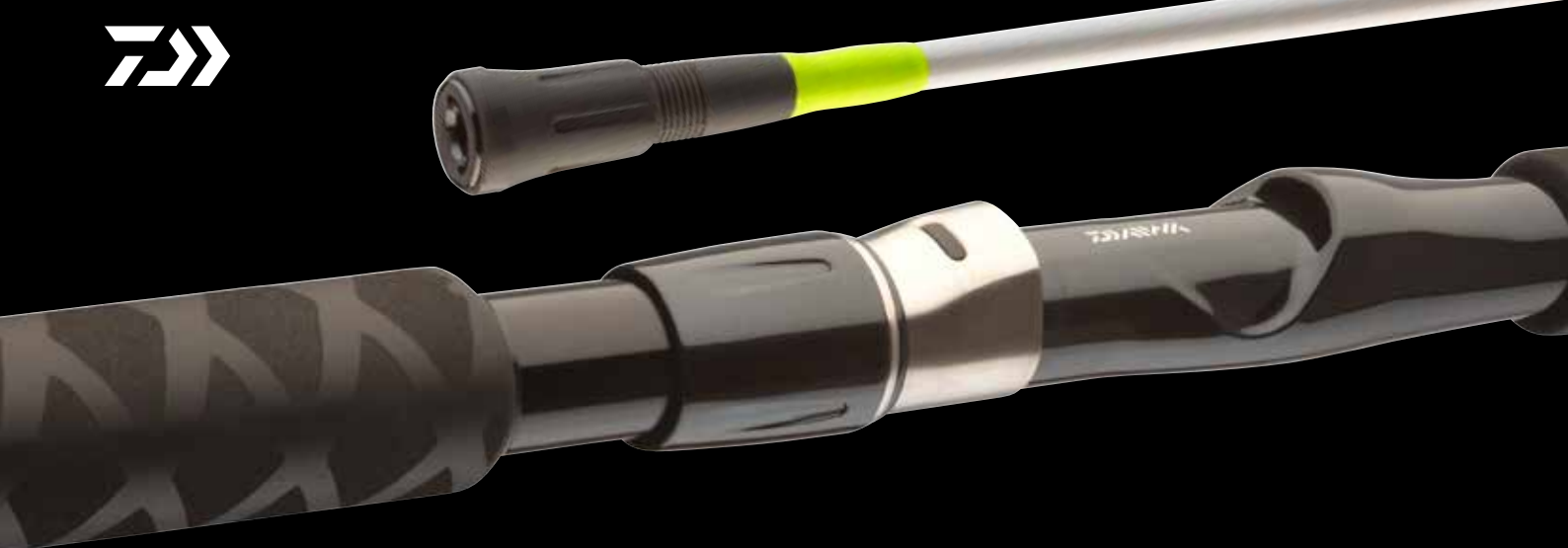

SEALINE X'TREME INTERLINE

NEW



Tengeri horgászbotok

Számos kifogott kapitális példány, mint például a 300 font feletti halibut és a 60 font feletti tőkehal az oka annak, hogy a Sealine X'treme Interline sorozat legendává vált a tengeri horgászbotok között. A legmagasabb szintű kivitelezési szabványok és bevált technológiák, mint a HVF karbonszál, az X45 technológia és a V-Joint csapos csatlakozás a megbízhatóság és a hosszú élettartam alappillérei még a legnehezebb tengeri horgászati körülmények között is. Sérülés esetén a spicc egy speciális csavaros rendszernek köszönhetően pillanatok alatt kicserélhető.

A Sealine Interline 15-30 librás bot tökéletes választás tőkehal és halibut horgászatához könnyebb szereléssel. A gyors kitéréseket kidolgozza, így az esetleges leakadásokat hatékonyan megakadályozza.

A 30-50 librás modell a nehéz tengeri horgászat teljes skáláját lefedi műcsalis és természetes csalis halibut, tőkehal és farkashal horgászatára. Az érzékeny botspicc megbízhatóan jelzi a legfinomabb kapásokat is, az erős gerinc pedig lehetővé teszi, hogy 100 kg-os óriásokkal is eredményesen megküzdjünk.

Műszaki kivitel

  	<ul style="list-style-type: none"> ▶ HVF® karbon blank ▶ X45® karbon konstrukció ▶ V-Joint® put-over csatlakozás ▶ Becsavarozható spiccgűrű ▶ Zsugorcso nyélborítás ▶ Keresztműtos záródugó
---	---

Termékkód	hossz	lbs	szállít. hossz	részek	súly	gyűrűk
11845-235	2.35m	15-30	158cm	2	480g	2
11845-236	2.35m	30-50	162cm	2	505g	2

SEALINE X'TREME TRAVEL INTERLINE

A DAIWA Sealine X'treme Interline Travel botjai különösen népszerűek azon horgászok körében, akik Észak-Norvégiában keresik a horgászkalandokat. Rendkívüli akciójának köszönhetően, amelyet alig lehet megkülönböztetni a kétrészes botokétól, ezeknek a botoknak nagy rajongótábora van azon horgászok körében is, akik autóval vagy repülővel utaznak közelebbi horgászhelyekre. Ezeknek a páratlan kialakítású utazó botoknak a kínálatában a leggyakoribb tőkehal és halibut technikákhoz, valamint vörös sügér és leng mélytengeri horgászatához találunk megfelelő botot.

A háromrészes, 30-40 librás modell 100g és 300g közötti pilkerek, valamint XL-es méretű, akár 30 cm-es gumihalak és nehéz jégfejek használatára készült. A lágy spicc tökéletesen kidolgozza a halak kitéréseit, míg az erős gerinc hatalmas erőtartalékokat rejt - a nagytestű halibutok és tőkehalak kompromisszumok nélkül irányíthatók!

A négyrészes modellek szinte bármely bőröndben elférnek, ezért repülőgépen is könnyen szállíthatók. Kiváló botok északi horgásztúrákhoz. A harmonikus spicckció megbízhatóan jelzi a kapásokat, és megakadályozza fárasztás közben a hal leakadását. Az erőteljes gerinc segítségével a nagy tengeri ragadozók, mint a tőkehal, a fekete tőkehal és a halibut biztonságosan és határozottan irányíthatók fárasztás közben. Garantált a feledhetetlen élmény!

A botok DAIWA csavaros orsótartóval és Fuji revolvernnyéllel (cikkszám: 11846-236) egyaránt elérhetőek. A becsavarozható spiccek sérülés esetén pillanatok alatt kicserélhetőek.

Termékkód	hossz	lbs	szállít. hossz	részek	súly	gyűrűk
11846-215	2.13m	30-40	77cm	3	410g	2
11846-235	2.35m	15-30	65cm	4	355g	2
11846-236	2.35m	15-30	65cm	4	325g	2



INTERLINE



SEALINE

X'TREME



11845-236



11846-215



11846-235



11846-236





SEALINE

SEALINE PILK

NEW

Tengeri horgászbotok

A Sealine Pilk botokkal a Daiwa rendkívül modern tengeri horgászbotok széles választékát kínálja, főként balti-tengeri, északi-tengeri, valamint norvég horgászathoz.

A High-Modulus karbonszálból készült botok innovatív alkatrészekkel vannak felszerelve, és nagyon kezesek. A keresztminta zsugorcso nyélrész gondoskodik a tökéletes fogásról, és szükség esetén könnyen tisztítható. Az EVA felső nyélrész valamivel rövidebbre lett kialakítva, és közvetlenül a blankhoz rögzítettük, zsugorcso borítással láttuk el. Ez az elrendezés teljes kontrollt tesz lehetővé a nagytestű tengeri ragadozókkal való küzdelem során. A Sealine botok spicce tökéletesen elnyeli a horogra akadt halak heves fejrázásait és vehemens kitéréseit, míg a merev gerinc elegendő erőt biztosít ahhoz, hogy a kapitális példányokat is irányítani tudjuk a fázasztás alatt. A Seaguide Alien koncepcióból származó orsótartó széles és zárt formájának köszönhetően különösen kézre áll, és hosszú ideig fáradtságmentes horgászatot tesz lehetővé. A cirkónium-dioxid betétekkel ellátott, sós víznek ellenálló Seaguide gyűrűk könnyen megbíróknak a tengeri horgászat szélsőséges körülményeivel, és egyaránt lehetővé teszik a peremfutó és a multiplikátoros orsók használatát is.

Műszaki kivitel



- ▶ HMC+® karbonszál blank
- ▶ Erős gerinc
- ▶ Seaguide® kétlábás gyűrűk
- ▶ Seaguide® orsótartó
- ▶ Minőségi EVA/zsugorcso nyél
- ▶ Keresztminta záródugó

Termékkód	hossz	dobósúly	szállít. hossz	részek	súly	gyűrűk
11350-210	2.10m	40-100g	111cm	2	250g	7
11350-270	2.70m	40-100g	141cm	2	315g	7
11350-240	2.40m	80-200g	125cm	2	305g	7
11350-275	2.70m	80-200g	141cm	2	370g	7
11350-215	2.10m	150-300g	111cm	2	270g	7
11350-245	2.40m	150-300g	125cm	2	320g	7
11350-225	2.25m	200-500g	118cm	2	315g	8

SEALINE TRAVEL PILK

A mindössze 66 cm-es szállítási hosszával a Sealine Pilk sorozat négyrészes modelljei tökéletesen elférnek a bőröndünkben. A hüvelyes csatlakozásoknak köszönhetően a HMC+ blankok nagyon karcsúak ugyanakkor kivételesen könnyűek. Ráadásul a Sealine Travel Pilk botok olyan tesztgörbével rendelkeznek, melyet nehéz megkülönböztetni a kétrészes botokétól. Ezek a 2,40 méteres teljes hosszal és 200 vagy 300 g-os dobósúllyal rendelkező botok lefedik a mélytengeri horgászat legfontosabb területeit, legyen az pilkerrel vagy nagy méretű gumihallal történő tőkehal vagy halibut horgászat.

Termékkód	hossz	dobósúly	szállít. hossz	részek	súly	gyűrűk
11351-240	2.40m	80-200g	66cm	4	300g	7
11351-245	2.40m	150-300g	66cm	4	315g	7



11351-245

11350-270

11350-215



FUEGO

FUEGO CAMO SEA TROUT

NEW

Rablóhalas botok

A Fuego Camo Spin sorozat Sea Trout modelljei ideálisak parti tengeri pisztráng vagy nagy folyami gáton és tavakon tavi pisztráng horgászatára. A termékcsalád különböző hosszúságú és dobósúlyú botokat tartalmaz, így lehetőséget nyújt arra, hogy a különböző súlyú csalikhoz, csalítípusokhoz és horgász körülményekhez kiválasszuk a megfelelő modellt. A gyors és könnyű HMC+ karbonvezetékkel és a Seaguide innovatív alkatrészekkel egy csúcscategóriás felszerelést, tökéletesen kiegyensúlyozott botot kapunk.

Műszaki kivitel



- ▶ HMC+® karbonvezeték
- ▶ Sósvíz-álló titánium-oxid gyűrűk
- ▶ Seaguide® orsótartó
- ▶ Minőségi EVA nyél

Termékkód	hossz	dobósúly	szállít. hossz	részek	súly	gyűrűk		
11122-290	2.90m	5-28g	149cm	2	160g	8		
11122-305	3.05m	8-35g	157cm	2	175g	9		
11122-315	3.15m	10-45g	165cm	2	190g	9		

FUEGO CAMO TRAVEL SEA TROUT

A mindössze 66 cm-es szállítási hosszával ez az 5 részes bot könnyen elfér az autóban, és tökéletesen befér a bőröndbe is egy repülőútra.

Termékkód	hossz	dobósúly	szállít. hossz	részek	súly	gyűrűk		
11123-305	3.05m	10-45g	66cm	5	185g	9		



11123-305

11122-305



BG OFFSHORE

Tengeri horgászbotok

A DAIWA BG orsócsalád tagjainak tökéletes partnerei

Műszaki kivitel



- ▶ HMC+® karbonaszálas blank
- ▶ Csapos csatlakozás
- ▶ EVA nyélborítás
- ▶ Dupla csavaros orsótartó
- ▶ Kétfás titánium-oxid gyűrűk

A DAIWA a BG orsócsaládhoz illeszkedő, átfogó tengeri botcsaládot kínál Norvégia, és a Balti-tenger vizeire, valamint a trópusi területekre.

A HMC+ karbon blankok erős gerincességük mellett kifejezett spiccakciót mutatnak, ideálisak pilkeres, vagy gumihalas tőkehal, fekete tőkehal, vagy óriás laposhal horgászatra. A spicc a heves fejrázásokat és vehemens kitéréseket is tudja csillapítani.

A teljes blank felületén végigfutó spirális bandázs extrém terhelhetővé teszi ezeket a BG botokat, és pont azt az extra stabilitást adja, amire a nyílt tengeren tapasztalható, mostoha körülmények között szükség van.

Az orsótartót dupla csavarral látták el, hogy a nehéz tengeri orsók ne lazuljanak el véletlenül sem, horgászat közben.

A négyrészes Travel modellek megerősített csapos csatlakozásokkal készülnek, lehetővé teszik a komplikációktól mentes szállítást utazások alkalmával, és a legfontosabb alkalmazási területekre hangolt, tökéletes megoldást nyújtanak.

BG OFFSHORE

BG OFFSHORE

Termékkód	hossz	dobósúly	szállít.hossz	részek	súly	gyűrűk
11905-215	2.10m	40-125g	109cm	2	240g	7
11905-245	2.40m	40-125g	124cm	2	275g	7
11905-275	2.70m	40-125g	139cm	2	300g	7
11906-245	2.40m	50-165g	126cm	2	265g	7
11906-275	2.70m	50-165g	141cm	2	280g	7
11906-305	3.00m	50-165g	156cm	2	305g	7

BG OFFSHORE BOAT

Termékkód	hossz	dobósúly	szállít.hossz	részek	súly	gyűrűk
11906-216	2.10m	150-400g	110cm	2	245g	7
11906-246	2.40m	150-400g	126cm	2	265g	7

BG OFFSHORE TRAVEL

Termékkód	hossz	dobósúly	szállít.hossz	részek	súly	gyűrűk
11908-240	2.40m	40-125g	65cm	4	290g	7
11908-245	2.40m	50-200g	65cm	4	285g	7
11908-275	2.70m	50-200g	73cm	4	240g	7
11908-225	2.25m	150-500g	62cm	4	315g	7



11905-215

11906-246

11907-175

11906-175

11906-211

BG SEA JIGGER

A nehéz fémjéges speedjigging technikához speciális jellemzőkkel bíró, minőségi botokra van szükség. Ez a fajta horgászat a végtelékig terheli a felszerelést.

A BG Sea Jigger erős blankja a titánium oxid gyűrűkkel együtt gond nélkül ellenáll annak az extrém terhelésnek, amit a nehéz csalik jelzése és gyors felhúzása jelent. A roppant ellenálló blank pont azokkal a jellemzőkkel bír, amik egyszerre kelljenek a jégek csalisvezetés közbeni felgyorsításához, és az erősen küzdő, nagytestű halak erőltetett fázasztásához. Ideális sárgafarkú fattyúmakreláira!

Termékkód	hossz	dobósúly	szállít. hossz	részek	súly	gyűrűk		
11907-175	1.70m	150-400g	108cm	1+1	320g	6		

BG POPPER

A BG Poppert kifejezetten felszíni csalis, nagy stickbaites és popperes horgászatra fejlesztettük. A valamivel lágyabb spicc, és a kemény gerinces bottest kombinációja gond nélkül repíti messzire a 70-120g közötti poppereket. Az extra nagy méretű, tenegrvízálló gyűrűzésnek köszönhetően gond nélkül alkalmazhatók vastag előkezsínörök, hosszú dobóelőlékek.

Ez a bot ezzel együtt ideális nehezebb pecára, óriás laposhalra, nagy gumicsalikkal Norvégiában.

Termékkód	hossz	dobósúly	szállít. hossz	részek	súly	gyűrűk		
11907-235	2.30m	40-150g	120cm	2	360g	7		

BG DEEP SEA

A DAIWA BG sorozat Deep Sea modelljei kiváló mélytengeri horgászbotok nagytestű tőkehalra, óriás laposhalra, vagy vörös sügérre. Az extrém robusztus blankok gyűrűzése a különböző mélytengeri természetes és műcsalis horgászmodszerek igényeihez igazodik. A hosszú, első nyélrész segítségével fázasztáskor nagyobb erőt tudunk kifejteni. Ezek a botok kínálnak természetes csalis pecára nagy mélységben lengre és tőkehalra, valamint gumihalas és pilkeres horgászatra is.

A Deep Sea Lure (cikkszám: 11906-175) blankja valamivel feszebb és inkább gumihalas és pilkeres technikához illik, nagy mélységre. Ideális nagytestű tőkehalra, fekete tőkehalra és óriás laposhalra.

Ahhoz, hogy a nehéz multiorsókat is rögzíteni lehessen, ezeket a modelleket DPS-H orsótartóval és biztosító anyával láttuk el.

Termékkód	hossz	dobósúly	szállít. hossz	részek	súly	gyűrűk		
11906-175	1.75m	100-300g	114cm	1+1	335g	7		
11906-215	2.10m	150-400g	116cm	2	440g	9		
11906-211	2.10m	150-300g	115cm	2	400g	9		



SEAHUNTER X SEA

Tengeri horgászbotok

Ruten die überzeugen!

Műszaki kivitel



- ▶ HMC+® karbonszálás blank
- ▶ EVA nyélborítás
- ▶ Titánium-oxid gyűrűk



SEAHUNTER X PILK

A Seahunter X pilkerbotok kínálata komoly választékot ad a Balti- és Északi-tenger pilkeres horgászatára, valamint norvég és izlandi könnyű horgászatra. Az erőteljes, spicckációs blankok jól csillapítják a tőkehalak és társaik fejrázásait, nagyon masszív csapos csatlakozásuknak köszönhetően a botok testgörbéje egyenletes. A tengervízálló, kétféle titánium oxid gyűrűk tartósan ellenállnak a fonott zsinór okozta terhelésnek. A kézbe fogva kényelmes, osztott EVA nyél teszi teljessé ezt az ebben az árszegmensben szokatlanul magas szintű kivitel.

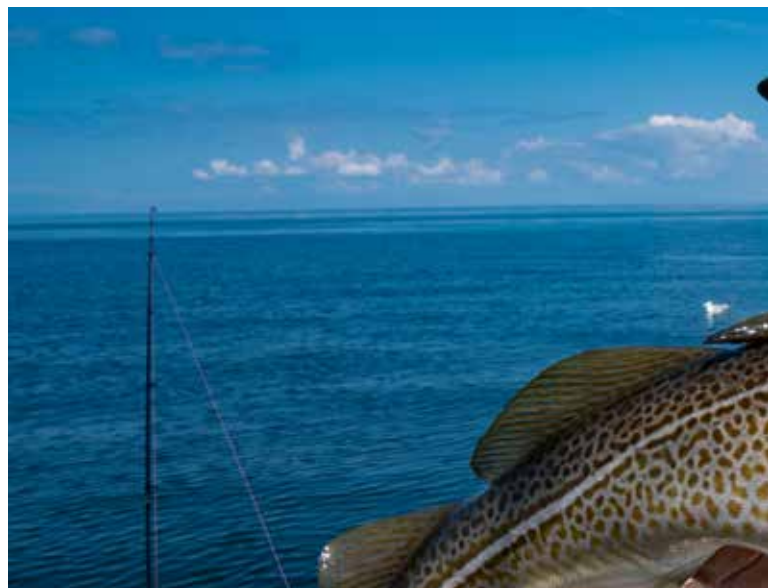

Termékkód	hossz	dobósúly	szállít.hossz	részek	súly	gyűrűk		
11532-215	2.10m	40-120g	110cm	2	175g	6		
11532-245	2.40m	40-120g	126cm	2	200g	6		
11532-275	2.70m	40-120g	139cm	2	235g	6		
11534-215	2.10m	100-200g	109cm	2	190g	6		
11534-245	2.40m	100-200g	124cm	2	215g	6		
11534-275	2.70m	100-200g	139cm	2	245g	6		



SEA HUNTER X



11532-245



11534-245

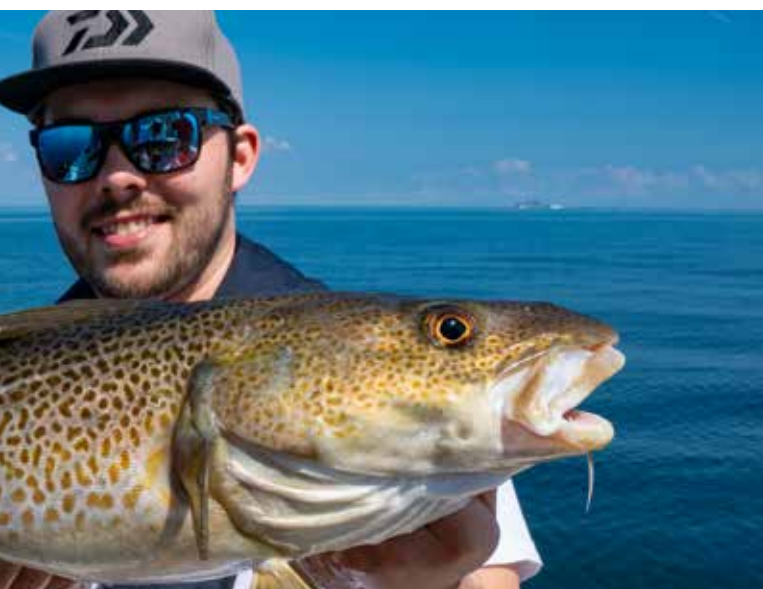

SEA HUNTER X SEA TROUT

A Seahunter X Sea Trout az ideális tengeri pisztrángos bot a német Balti-tenger, valamint Skandinávia partmenti vizeire. A vékony és könnyű blank kézbe véve kellemesen kiegyensúlyozott, elegendő erőtartálékkal bír kapitális halak biztonságos merítőbe tereléséhez is. A HMC+ blankok parabolába hajló akciója jól feltöltődik dobáskor, és a támolygó villantót vagy wobblert megbízhatóan repíti nagy távolságra. Valódi csapos csatlakozással készül.

Termékkód	hossz	dobósúly	szállít.hossz	részek	súly	gyűrűk
11533-315	3.10m	10-40g	160cm	2	190g	9

SEA HUNTER X VARIOTIP & VARIOTIP TELE

A Seahunter X Vario botok a DAIWA extrém sokoldalúan bevethető, tengeri horgászbotjai. A két, apró gyűrűkkel szerelt multi-color spicc, és a lágy akció lehetővé teszi a botok alkalmazását könnyű fekekező, páternosztéres, vagy surf-botként, akár a Földközi tengeren fenekekező aranydurbinsra, az Északi- vagy Balti-tengeren laposhalra, vagy páternosztérral heringre horgászni. A harmadik, erősebb spicc nagyobb gyűrűkkel és fehér "night-glow", azaz sötétben fluoreszkáló lakkozással készül, ezzel hatékonyan lehet vastagabb előkével gumihallal, vagy pilkerrel tőkehalazni, vagy úszóval és halszelettel makrélára horgászni. Édesvízen is számtalan felhasználási területe lehet ezeknek a botoknak - angolnára, márnára, vagy épp pisztrángra természetesen csalival, a Seahunter X Vario botok ebben a szerepben is brillíroznak. A botokat 3 különböző, cserélhető spicccel adjuk.

Termékkód	hossz	dobósúly	szállít.hossz	részek	súly	gyűrűk
11531-245	2.40m	30-110g	126cm	2+3	205g	8/9
11531-275	2.70m	30-110g	141cm	2+3	235g	9/10
11531-305	3.00m	30-110g	156cm	2+3	290g	9/10
11530-275	2.70m	30-110g	88cm	5+3	245g	8/9
11530-305	3.00m	50-150g	98cm	5+3	275g	8/9
11530-365	3.60m	50-150g	102cm	6+3	360g	9/10

Termékkód	
11530-000L	QuiverTip Light 110/150g
11530-000M	QuiverTip Med 110/150g
11530-000H	QuiverTip Heavy 110/150g



BG



BG BIG GAME TRAVEL

Trolling botok

Nagy ütközetekre készültek!

A 30lbs és 50lbs botok erőteljes, háromrészes blankjai tökéletesek karibi horgásztúrákhoz, vagy a Földközi-tengerre, az Adriára tonhalra, fattyumakrélára, dorádóra horgászni. A pontosan 69cm-es, rövid szállítási hossz lehetővé teszi a botok komplikációmentes és helytakarékos szállítását a bőröndben, nincs szükség drága botszállító csőre.

A 30-50lbs modell spiccgűrűje görgős. A lágyabb, 20-30lbs verzió normál, kerámiabetétes spiccgűrűt kapott. Mindkét boton minőségi, teherbíró fém orsótartó és masszív, küzdőv-adapteres záródugó van.

A BG Big Game botokkal kellően fel lesznek vértézve a nagytestű, sósvízi ragadozók elleni küzdelemre - ráadásul kiváló ár-teljesítmény arány mellett.

Műszaki kivitel

- ▶ Kompozit blank
- ▶ Minőségi EVA nyél
- ▶ Dupla csavaros orsótartó
- ▶ Sósvíz-álló titánium-oxid gyűrűk

Termékkód	hossz	lbs	szállít. hossz	részek	súly	gyűrűk
11907-160	1.68m	20-30	69cm	3	560g	7
11907-165	1.68m	30-50	68cm	3	615g	7



TANACOM

Tengeri horgászbotok

Speciális bot, elektromos orsókhoz

A Tanacom botokat kifejezetten elektromos orsós használathoz gyártjuk. Az erős blankkal akár 1000g súllyal is horgászhatunk. Ideális megoldás, ha nagy mélységben keressük a lenget és a vörös sűgért. A lágy spicc a nagy mélységben érkező kapásokat is megbízhatóan jelzi, és csökkenti a halvesztés kockázatát a halak felhozása során. A minőségi HVF blank gerince elképesztő erőtartálékkal bír, kapitális halakat is a felszínre lehet vele pumpálni, nem kell kompromisszumot kötni. A kifejezetten kemény csónakos használatra tervezett ALPS gyűrűkben nincs betét, emiatt is tökéletesek erre a kíméletlen horgászatra. A nagyon robusztus, dupla csavaros alumínium ALPS orsótartó extrém biztosan rögzíti a nagyméretű elektromos orsót és nem lazul ki használat közben sem.

Műszaki kivitel



- ▶ HVF® karbon blank
- ▶ Erős blankkonstrukció
- ▶ Minőségi EVA nyél
- ▶ Fuji® Gimbal zárókupak
- ▶ ALPS® orsótartó
- ▶ ALPS® gyűrűk



Termékkód	hossz	dobósúly	szállít. hossz	részek	súly	gyűrűk		
11806-215	2.10m	400-1000g	111cm	2	430g	9		



ACCUDEPTH TROLLING

Trolling botok

Sleppelő botok lazacra, tengeri pisztrángra és tőkehalra

Az Accudepth Trolling botok downriggerhez és planerbordhoz tervezett speciális botok. A mélyre törést segítő eszközökkel, paravan-ólmokkal is jól használhatók. A lazac, tengeri pisztráng és tőkehal, mint célfal mellett ezek a botok kitűnőek az egyre kedveltebb belvízi trollingra is szalmonidákra, csukára, süllőre és balinra. A botok parabola akciója lehetővé teszi a csalik kellő súlyozását, és szükség esetén a kemény hullámverés hatását is jól csillapítja. Erős, gerinces botok, egy kapitális lazac fásasztásához is van bennük elegendő erőtartalék. A 2,10m hosszú, 8-18lbs modellt kifejezetten downriggeres tavi pisztrángozásra készítettük, de tökéletes lesz tengeren partközelsben sleppelni tengeri pisztrángra és tőkehalra is. Ezek a titánium-oxid gyűrűkkel szerelt, minőségi EVA nyélborítással ellátott botok rendkívül kedvező ár-teljesítmény arányt képviselnek.



EXCELER TROLLING INTERLINE

Trolling botok

Sleppelő botok Downriggerhez és Dipsy Diverhez

Műszaki kivitel

- ▶ Kompozit blank
- ▶ Minőségi EVA nyél
- ▶ Keresztműtos záródugó
- ▶ Becsavarozható spiccgűrű

Speciális botok sleppeléshez downriggerrel és Dipsy Diverrel. Lazac, tengeri pisztráng és tőkehal horgászatára készültek, de ugyanúgy kitűnőek csuka és tavi pisztrángra trollingozni édesvízen is. A karbon és üvegszál anyagkombinációjának köszönhetően szinte törhetetlenek a botok, még tartós extrém terhelés mellett sem adják fel. Az Exceler trolling botokon keresztműtos záródugó van, így biztosan lehet a bottartóba beállítani. Spiccgűrűjük csavaros kivitel, ha megsérül, azonnal, szerszám nélkül is kicserélhető.



Műszaki kivitel

- ▶ Minőségi EVA nyél
- ▶ Titánium-oxid gyűrűk

Termékkód	hossz	libra	szállít. hossz	részek	súly	gyűrűk
11821-210	2.10m	8-18	113cm	2	240g	9
11821-225	2.25m	12-20	120cm	2	265g	9
11821-240	2.40m	12-25	128cm	2	280g	10
11821-270	2.70m	15-30	143cm	2	310g	10

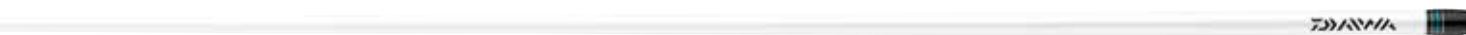

EXCELER TROLLING - INTERLINE DOWNRIGGER 11808-215/-245

A belső zsinórvezetésű Interline konstrukció előnyei kézenfekvően a trollingbotok esetén. Kitűnő tesztgörbe horgászat és a halak fásasztása során, valamint biztonságos és egyszerű a kezelésük a fedélzeten, hisz nincsenek rajtuk gyűrűk. Az Exceler Trolling DR botok downriggerrel jól terhelhetők és olyan erőtaralékkal bírnak, amivel egy kapitális halat is magabiztosan fásaszthatnak majd.

Termékkód	hossz	libra	szállít. hossz	részek	súly
11808-215	2.15m	10-20	114cm	2	275g
11808-245	2.40m	12-20	127cm	2	290g

EXCELER TROLLING - INTERLINE DIPSY DIVER 11808-275

Ezekkel a botokkal minden általánosan használt méretű Dipsy Diver és Sideplaner használható. A kicsit lágyabb spic jól csillapítja a hullámverés hatását. A gerinces botok akcióját úgy alakítottuk, hogy a lazacok erős kirohanásait és fejrázásait kellően csillapítsa, hogy ezzel is csökkentjük a halvesztés kockázatát fásasztás során.

Termékkód	hossz	libra	szállít. hossz	részek	súly
11808-275	2.70m	15-30	142cm	2	330g

TENGERI HORGÁSZBOTOK SURF



WINDCAST SURF

Tengeri parti dobóbotok - surfcast botok

Vékony blank és erős gerinc - távdobásra gyártva

Műszaki kivitel



- ▶ HMC+® karbonszálas blank
- ▶ Ergonomikus nyél
- ▶ Sós víz-álló titánium-oxid gyűrűk

A Windcast Surf tengeri parti távdobó botokat kifejezetten a Balti- és Északi-tengeri körülményekre fejlesztették. A karcsú blankok igen gerincesek a maximális dobástáv érdekében. A lágyabb spicc a megfelelő kapásjelzést szolgálja. A bot teljes hosszában 150g és 180g közötti dobósúllyal tölthető fel optimálisan, ezzel nagyon jó dobótávokat érhetünk el.

Termékkód	hossz	dobósúly	szállít.hossz	részek	súly	gyűrűk		
11808-420	4.20m	100-200g	147cm	3	535g	8		



SEAHUNTER SURF

Tengeri parti dobóbotok - surfcast botok

High-Modulus karbonból készül

Műszaki kivitel



- ▶ HMC+® karbonszálas blank
- ▶ Sós víz-álló titánium-oxid gyűrűk
- ▶ Fluoreszkáló spicc

A Seahunter Surf botok tervezése során mérnökeinknek sikerült nagyon terhelhető, ám különösen kis átmérőjű blankokat készíteni. Ezek a könnyű, High Modulus karbon blankok dobáskor teljes hosszban feltöltődnek, és a nehéz tengeri dobós szereléseket megsúvegelendő dobótávra repítik el. A nyélrészét borító zsurgocsó biztos és kényelmes fogást nyújt dobás és fárasztás során is. A valamivel lágyabb spicc fehér "Night Glow" fluoreszkáló lakkozása rossz fényviszonyoknál és sötétben is segít a kapások felismerésében. A modern dizájnú és funkcionális Seahunter Surf botok sós víz-álló titánium-oxid gyűrűkkel készülnek.

Termékkód	hossz	dobósúly	szállít.hossz	részek	súly	gyűrűk		
11534-395	3.90m	100-250g	136cm	3	470g	7		
11534-425	4.20m	100-250g	147cm	3	515g	7		
NEW 11534-450	4.50m	100-250g	157cm	3	605g	7		



FONOTT ZSINÓROK



DAIWA 12 BRAID

A DAIWA 12 százból font 12 Braid zsinórkai a világpiacon kapható, legmagasabb minőségű fonott zsinórok közé tartoznak. Ezek az abszolút csúcsteljesítményű zsinórok eddig ismeretlen szintű élményt adnak dobás és horgászat közben. A szoros fonásnak és a szilikon bevonatnak köszönhetően a 12 szálás fonottak észre szinte monofil zsinórnak tűnnek, teljesen nesztelenül csúsznak át a gyűrűkön. Sima felszínük majd 18%-kal csökkenti a súrlódási ellenállást, ami nagyban hozzájárul az elképesztő dobástávokhoz. Az optimális gyártási technológiának és a magas japán minőségi előírásoknak köszönhetően az azonos átmérőjű átlagos zsinórokhoz képest szakítószilárdságuk akár 20%-kal is nagyobb lehet. Kopásállóság tekintetében 72%-kal múlják felül a normál fonott zsinórokat.

A 12 Morethan lime-zöld zsinórt 10 méterenként jelöléssel láttuk el. Így könnyebb az elért dobástávot, a kívánt mélységet kalkulálni.

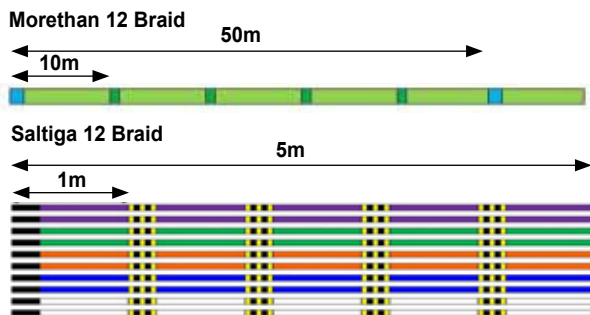

Műszaki kivitel

- ▶ 12 százból fonva
- ▶ Körszövött
- ▶ Szilikon bevonat
- ▶ Extrém kopásállóság
- ▶ Extrém szakítószilárdság
- ▶ Extrém alacsony súrlódási ellenállás
- ▶ Extrém magas nedves csomótűrés
- ▶ Made in Japan

MORETHAN 12 BRAID EX+SI

Szín: lime-zöld

Termékkód	Ø	szakítósz.		
		kg	lbs	kapacitás
12695-008	0.08	5.8	13.0	135 m
12695-010	0.10	7.3	16.0	135 m
12695-012	0.12	10.2	22.0	135 m
12695-014	0.14	12.2	27.0	135 m
12695-016	0.16	14.0	31.0	135 m
12695-018	0.18	16.2	36.0	135 m

Termékkód	Ø	szakítósz.		
		kg	lbs	kapacitás
12695-308	0.08	5.8	13.0	300 m
12695-310	0.10	7.3	16.0	300 m
12695-312	0.12	10.2	22.0	300 m
12695-314	0.14	12.2	27.0	300 m
12695-316	0.16	14.0	31.0	300 m
12695-318	0.18	16.2	36.0	300 m

SALTIGA 12 BRAID EX+SI

Szín: multi-color

Termékkód	Ø	szakítósz.		
		kg	lbs	kapacitás
12696-314	0.14	12.2	27.0	300 m
12696-316	0.16	14.0	31.0	300 m
12696-318	0.18	16.2	36.0	300 m
12696-326	0.26	24.8	55.0	300 m
12696-330	0.30	30.7	68.0	300 m
12696-333	0.33	39.7	88.0	300 m
12696-335	0.35	45.3	100.0	300 m
12696-345	0.45	53.4	118.0	300 m
12696-355	0.55	59.1	130.0	300 m

Termékkód	Ø	szakítósz.		
		kg	lbs	kapacitás
12696-614	0.14	12.2	27.0	600 m
12696-616	0.16	14.0	31.0	600 m
12696-618	0.18	16.2	36.0	600 m
12696-626	0.26	24.8	55.0	600 m
12696-630	0.30	30.7	68.0	600 m
12696-633	0.33	39.7	88.0	600 m
12696-635	0.35	45.3	100.0	600 m
12696-645	0.45	53.4	118.0	600 m
12696-655	0.55	59.1	130.0	600 m



TOURNAMENT X8 BRAID EVO+

A közismert Tournament 8 Braid-et az EVO+ kivitelben tovább optimalizáltuk. Különös figyelmet kapott a felületkezelése egy magasabb szilikontartamú bevonattal - így a zsinór surlódási ellenállása még alacsonyabb dobáskor, ez még jobb dobástávokat jelent a jövőre nézve. Ezen felül pedig a gyűrűkön áthaladó zsinór zajkeltése is tovább csökkent. A Tournament X8 Braid EVO+ technikai szempontból is a vilápiacra kapható egyik legjobb fonott zsinór. Az EVO+ gyakori használat mellett sem szállkásodik, és megőrzi kör keresztmetszetét. A csomagolásához 50%-kal kevesebb műanyagot használunk.

Az alábbi színekben kapható: sötétzöld, chartreuse, multi-color és fehér



Színe: sötétzöld

Műszaki kivitel

- ▶ 8 szálból fonva
- ▶ Abszolút körszövétt
- ▶ Szilikon bevonat
- ▶ Magas szakítószilárdság
- ▶ Kitűnő nedves csomótűrés
- ▶ Nyúlásmentes
- ▶ Made in Japan



Termékkód	Ø	szakítósz.		
		kg	lbs	kapacitás
12760-008	0.08	4.9	10.7	135 m
12760-010	0.10	6.7	14.7	135 m
12760-012	0.12	8.6	18.8	135 m
12760-014	0.14	10.2	22.4	135 m
12760-016	0.16	12.2	26.8	135 m
12760-018	0.18	15.8	34.7	135 m
12760-020	0.20	18.0	39.7	135 m
12760-026	0.26	19.8	43.7	135 m

Színe: sötétzöld

Termékkód	Ø	szakítósz.		
		kg	lbs	kapacitás
12760-108	0.08	4.9	10.7	270 m
12760-110	0.10	6.7	14.7	270 m
12760-112	0.12	8.6	18.8	270 m
12760-114	0.14	10.2	22.4	270 m
12760-116	0.16	12.2	26.8	270 m
12760-118	0.18	15.8	34.7	270 m
12760-120	0.20	18.0	39.7	270 m
12760-126	0.26	19.8	43.7	270 m

Színe: sötétzöld

Termékkód	Ø	szakítósz.		
		kg	lbs	kapacitás
12760-208	0.08	4.9	10.7	900 m
12760-210	0.10	6.7	14.7	900 m
12760-212	0.12	8.6	18.8	900 m
12760-214	0.14	10.2	22.4	900 m
12760-216	0.16	12.2	26.8	900 m
12760-218	0.18	15.8	34.7	900 m
12760-220	0.20	18.0	39.7	900 m
12760-226	0.26	19.8	43.7	900 m

Színe: sötétzöld

Termékkód	Ø	szakítósz.		
		kg	lbs	kapacitás
12760-308	0.08	4.9	10.7	2700 m
12760-310	0.10	6.7	14.7	2700 m
12760-312	0.12	8.6	18.8	2700 m
12760-314	0.14	10.2	22.4	2700 m
12760-316	0.16	12.2	26.8	2700 m
12760-318	0.18	15.8	34.7	2700 m
12760-320	0.20	18.0	39.7	2700 m
12760-326	0.26	19.8	43.7	2700 m



Színe: fehér

Termékkód	Ø	szakítósz.		
		kg	lbs	kapacitás
12763-110	0.10	6.7	14.7	270 m
12763-112	0.12	8.6	18.8	270 m
12763-114	0.14	10.2	22.4	270 m
12763-116	0.16	12.2	26.8	270 m



Színe: fehér

Termékkód	Ø	szakítósz.		
		kg	lbs	kapacitás
12763-210	0.10	6.7	14.7	900 m
12763-212	0.12	8.6	18.8	900 m
12763-214	0.14	10.2	22.4	900 m
12763-216	0.16	12.2	26.8	900 m

A Tournament X8 Braid Evo+ fehér színű fonott zsinórja ideális pergetni éjszaka és rossz látási viszonyok között - a fehér zsinór az éggel nem mutat kontrasztot és a céhalak alig veszik észre. Víz felett a fehér szín horgászat közben jól látható.

Színe: fehér

Termékkód	Ø	szakítósz.		
		kg	lbs	kapacitás
12763-010	0.10	6.7	14.7	135 m
12763-012	0.12	8.6	18.8	135 m
12763-014	0.14	10.2	22.4	135 m
12763-016	0.16	12.2	26.8	135 m

Színe: fehér

Termékkód	Ø	szakítósz.		
		kg	lbs	kapacitás
12763-310	0.10	6.7	14.7	2700 m
12763-312	0.12	8.6	18.8	2700 m
12763-314	0.14	10.2	22.4	2700 m
12763-316	0.16	12.2	26.8	2700 m



Színe: chartreuse

Termékkód	szakítósz.			
	ø	kg	lbs	kapacitás
12761-008	0.08	4.9	10.7	135 m
12761-010	0.10	6.7	14.7	135 m
12761-012	0.12	8.6	18.8	135 m
12761-014	0.14	10.2	22.4	135 m
12761-016	0.16	12.2	26.8	135 m
12761-018	0.18	15.8	34.7	135 m
12761-020	0.20	18.0	39.7	135 m
12761-026	0.26	19.8	43.7	135 m

Színe: chartreuse

Termékkód	szakítósz.			
	ø	kg	lbs	kapacitás
12761-108	0.08	4.9	10.7	270 m
12761-110	0.10	6.7	14.7	270 m
12761-112	0.12	8.6	18.8	270 m
12761-114	0.14	10.2	22.4	270 m
12761-116	0.16	12.2	26.8	270 m
12761-118	0.18	15.8	34.7	270 m
12761-120	0.20	18.0	39.7	270 m
12761-126	0.26	19.8	43.7	270 m

Színe: chartreuse

Termékkód	szakítósz.			
	ø	kg	lbs	kapacitás
12761-208	0.08	4.9	10.7	900 m
12761-210	0.10	6.7	14.7	900 m
12761-212	0.12	8.6	18.8	900 m
12761-214	0.14	10.2	22.4	900 m
12761-216	0.16	12.2	26.8	900 m
12761-218	0.18	15.8	34.7	900 m
12761-220	0.20	18.0	39.7	900 m
12761-226	0.26	19.8	43.7	900 m

Színe: chartreuse

Termékkód	szakítósz.			
	ø	kg	lbs	kapacitás
12761-308	0.08	4.9	10.7	2700 m
12761-310	0.10	6.7	14.7	2700 m
12761-312	0.12	8.6	18.8	2700 m
12761-314	0.14	10.2	22.4	2700 m
12761-316	0.16	12.2	26.8	2700 m
12761-318	0.18	15.8	34.7	2700 m
12761-320	0.20	18.0	39.7	2700 m
12761-326	0.26	19.8	43.7	2700 m



Szín: multi-color

Termékkód	szakítósz.			
	ø	kg	lbs	kapacitás
12762-112	0.12	8.6	18.8	300 m
12762-116	0.16	12.2	26.8	300 m
12762-120	0.20	18.0	39.7	300 m
12762-126	0.26	19.8	43.7	300 m
12762-130	0.30	23.4	51.6	300 m
12762-135	0.35	35.1	77.4	300 m

Szín: multi-color

Termékkód	szakítósz.			
	ø	kg	lbs	kapacitás
12762-216	0.16	12.2	26.8	1000 m
12762-220	0.20	18.0	39.7	1000 m
12762-226	0.26	19.8	43.7	1000 m

Szín: multi-color

Termékkód	szakítósz.			
	ø	kg	lbs	kapacitás
12762-316	0.16	12.2	26.8	3000 m
12762-320	0.20	18.0	39.7	3000 m
12762-326	0.26	19.8	43.7	3000 m
12762-335	0.35	35.1	77.4	3000 m



J-BRAID GRAND X8

A J-Braid Grand X8 a világszerte ismert J-Braid X8 továbbfejlesztésének eredménye. A Grand X8 zsinór néhány részletet tekintve optimalizáláson esett át, hogy horgászat és fűrésztás során még nagyobb biztonságot nyújtson Önöknek. Legyen szó akár sügér, csuka vagy süllőhorgászatról édes vízen, vagy tőkehal, óriás laposhal horgászatról tengeren - a J-Braid Grand X8 minden tekintetben meggyőző.

A meglévő J-Braid X8-cal összehasonlítva a Grand X8 szorosabban fonott, ezzel megnőtt a kopásállósága és a csomózott szakítószilárdsága is. A speciális gyártási folyamat során a J-Braid Grand X8 zsinórt megfeszített állapotban fonják, így kopásállósága és szakítószilárdsága is növekszik. A J-Braid Grand X8 lágy, felületi bevonatának köszönhetően nagyon halkán siklik át a gyűrűkön, mégis kicsit merevebb, mint a J-Braid X8, emiatt különösen előnyös választás lehet szeles, nehéz dobási körülményekre.

Kapható a következő színekben: világosszürke, chartreuse, multi-color és kék



Szín: világosszürke

Termékkód	szakítósz.			
	ø	kg	lbs	kapacitás
12793-006	0.06	5.0	11.0	135 m
12793-010	0.10	7.0	15.0	135 m
12793-013	0.13	8.5	19.0	135 m
12793-016	0.16	10.0	22.0	135 m
12793-018	0.18	12.5	28.0	135 m
12793-020	0.20	16.0	35.0	135 m
12793-022	0.22	19.5	43.0	135 m
12793-024	0.24	22.0	49.0	135 m
12793-028	0.28	26.5	58.0	135 m

Szín: világosszürke

Termékkód	szakítósz.			
	ø	kg	lbs	kapacitás
12793-106	0.06	5.0	11.0	270 m
12793-110	0.10	7.0	15.0	270 m
12793-113	0.13	8.5	19.0	270 m
12793-116	0.16	10.0	22.0	270 m
12793-118	0.18	12.5	28.0	270 m
12793-120	0.20	16.0	35.0	270 m
12793-122	0.22	19.5	43.0	270 m
12793-124	0.24	22.0	49.0	270 m
12793-128	0.28	26.5	58.0	270 m

Szín: világosszürke

Termékkód	szakítósz.			
	ø	kg	lbs	kapacitás
12793-206	0.06	5.0	11.0	1350 m
12793-210	0.10	7.0	15.0	1350 m
12793-213	0.13	8.5	19.0	1350 m
12793-216	0.16	10.0	22.0	1350 m
12793-218	0.18	12.5	28.0	1350 m
12793-220	0.20	16.0	35.0	1350 m
12793-222	0.22	19.5	43.0	1350 m
12793-224	0.24	22.0	49.0	1350 m
12793-228	0.28	26.5	58.0	1350 m

Szín: világosszürke

Termékkód	szakítósz.			
	ø	kg	lbs	kapacitás
12793-306	0.06	5.0	11.0	2700 m
12793-310	0.10	7.0	15.0	2700 m
12793-313	0.13	8.5	19.0	2700 m
12793-316	0.16	10.0	22.0	2700 m
12793-318	0.18	12.5	28.0	2700 m
12793-320	0.20	16.0	35.0	2700 m
12793-322	0.22	19.5	43.0	2700 m
12793-324	0.24	22.0	49.0	2700 m
12793-328	0.28	26.5	58.0	2700 m



Szín: chartreuse

Termékkód	szakítósz.			
	ø	kg	lbs	kapacitás
12797-006	0.06	5.0	11.0	135 m
12797-010	0.10	7.0	15.0	135 m
12797-013	0.13	8.5	19.0	135 m
12797-016	0.16	10.0	22.0	135 m
12797-018	0.18	12.5	28.0	135 m
12797-020	0.20	16.0	35.0	135 m
12797-022	0.22	19.5	43.0	135 m
12797-024	0.24	22.0	49.0	135 m
12797-028	0.28	26.5	58.0	135 m

Szín: chartreuse

Termékkód	szakítósz.			
	ø	kg	lbs	kapacitás
12797-106	0.06	5.0	11.0	270 m
12797-110	0.10	7.0	15.0	270 m
12797-113	0.13	8.5	19.0	270 m
12797-116	0.16	10.0	22.0	270 m
12797-118	0.18	12.5	28.0	270 m
12797-120	0.20	16.0	35.0	270 m
12797-122	0.22	19.5	43.0	270 m
12797-124	0.24	22.0	49.0	270 m
12797-128	0.28	26.5	58.0	270 m

Szín: chartreuse

Termékkód	szakítósz.			
	ø	kg	lbs	kapacitás
12797-206	0.06	5.0	11.0	1350 m
12797-210	0.10	7.0	15.0	1350 m
12797-213	0.13	8.5	19.0	1350 m
12797-216	0.16	10.0	22.0	1350 m
12797-218	0.18	12.5	28.0	1350 m
12797-220	0.20	16.0	35.0	1350 m
12797-222	0.22	19.5	43.0	1350 m
12797-224	0.24	22.0	49.0	1350 m
12797-228	0.28	26.5	58.0	1350 m

Szín: chartreuse

Termékkód	szakítósz.			
	ø	kg	lbs	kapacitás
12797-306	0.06	5.0	11.0	2700 m
12797-310	0.10	7.0	15.0	2700 m
12797-313	0.13	8.5	19.0	2700 m
12797-316	0.16	10.0	22.0	2700 m
12797-318	0.18	12.5	28.0	2700 m
12797-320	0.20	16.0	35.0	2700 m
12797-322	0.22	19.5	43.0	2700 m
12797-324	0.24	22.0	49.0	2700 m
12797-328	0.28	26.5	58.0	2700 m

Műszaki kivitel

- ▶ 8 százból fonva
- ▶ Körszövött
- ▶ IZANAS® PE szál
- ▶ Rendkívül kopásálló
- ▶ Nagyon magas csomótűrés
- ▶ Nyúlásmentes
- ▶ Made in Japan



Színe: kék

Termékkód	szakitósz.			
	ø	kg	lbs	kapacitás
12796-106	0.06	5.0	11.0	270 m
12796-110	0.10	7.0	15.0	270 m
12796-113	0.13	8.5	19.0	270 m
12796-116	0.16	10.0	22.0	270 m
12796-118	0.18	12.5	28.0	270 m
12796-120	0.20	16.0	35.0	270 m
12796-122	0.22	19.5	43.0	270 m
12796-124	0.24	22.0	49.0	270 m

Színe: kék

Termékkód	szakitósz.			
	ø	kg	lbs	kapacitás
12796-006	0.06	5.0	11.0	135 m
12796-010	0.10	7.0	15.0	135 m
12796-013	0.13	8.5	19.0	135 m
12796-016	0.16	10.0	22.0	135 m
12796-018	0.18	12.5	28.0	135 m
12796-020	0.20	16.0	35.0	135 m
12796-022	0.22	19.5	43.0	135 m
12796-024	0.24	22.0	49.0	135 m

Színe: kék

Termékkód	szakitósz.			
	ø	kg	lbs	kapacitás
12796-306	0.06	5.0	11.0	2700 m
12796-310	0.10	7.0	15.0	2700 m
12796-313	0.13	8.5	19.0	2700 m
12796-316	0.16	10.0	22.0	2700 m
12796-318	0.18	12.5	28.0	2700 m
12796-320	0.20	16.0	35.0	2700 m
12796-322	0.22	19.5	43.0	2700 m
12796-324	0.24	22.0	49.0	2700 m



Szín: multi-color

Termékkód	szakitósz.			
	ø	kg	lbs	kapacitás
12795-006	0.06	5.0	11.0	150 m
12795-010	0.10	7.0	15.0	150 m
12795-013	0.13	8.5	19.0	150 m
12795-016	0.16	10.0	22.0	150 m
12795-018	0.18	12.5	28.0	150 m
12795-020	0.20	16.0	35.0	150 m
12795-022	0.22	19.5	43.0	150 m

Szín: multi-color

Termékkód	szakitósz.			
	ø	kg	lbs	kapacitás
12795-106	0.06	5.0	11.0	300 m
12795-110	0.10	7.0	15.0	300 m
12795-113	0.13	8.5	19.0	300 m
12795-116	0.16	10.0	22.0	300 m
12795-118	0.18	12.5	28.0	300 m
12795-120	0.20	16.0	35.0	300 m
12795-122	0.22	19.5	43.0	300 m
12795-124	0.24	22.0	49.0	300 m
12795-128	0.26	26.5	58.0	300 m

Szín: multi-color

Termékkód	szakitósz.			
	ø	kg	lbs	kapacitás
12795-206	0.06	5.0	11.0	1500 m
12795-210	0.10	7.0	15.0	1500 m
12795-213	0.13	8.5	19.0	1500 m
12795-216	0.16	10.0	22.0	1500 m
12795-218	0.18	12.5	28.0	1500 m
12795-220	0.20	16.0	35.0	1500 m
12795-222	0.22	19.5	43.0	1500 m
12795-224	0.24	22.0	49.0	1500 m
12795-228	0.28	26.5	58.0	1500 m

Szín: multi-color

Termékkód	szakitósz.			
	ø	kg	lbs	kapacitás
12795-306	0.06	5.0	11.0	3000 m
12795-310	0.10	7.0	15.0	3000 m
12795-313	0.13	8.5	19.0	3000 m
12795-316	0.16	10.0	22.0	3000 m
12795-318	0.18	12.5	28.0	3000 m
12795-320	0.20	16.0	35.0	3000 m
12795-322	0.22	19.5	43.0	3000 m
12795-324	0.24	22.0	49.0	3000 m
12795-328	0.28	26.5	58.0	3000 m
12795-335	0.35	36.0	79.0	3000 m



J-BRAID X8

A DAIWA J-Braid X8 zsinórja egy 8 szálból készülő fonott zsinór, mely megfelel a legmagasabb minőségi elvárásoknak és igényeknek, függetlenül attól, hogy nagytestű tengeri ragadozókra, óriás laposhalra, tőkehalra megy, vagy épp sügérre, süllőre készül könnyűpergető módszerrel. A J-Braiddal mindig megszerez a közvetlen kontaktus a céllal.

A J-Braidből minden horgásztílushoz találhat megfelelő átmérőt, mindegy, hogy tengerre, folyóra vagy tóra készül, hiszen ezek kompromisszummentes, erős és megbízható zsinórok. A J-Braid ezzel együtt nagyon lágy és sima, hangtalanul siklik át a gyűrűkön, még könnyű csalikkal is optimális dobótávot érhet el vele.

Peremfutó és baitcaster multiorsókkal egyaránt használható.

Hihetetlen ár-teljesítmény arány!



Műszaki kivitel

- ▶ 8 szálból fonva
- ▶ Kórszövött
- ▶ Magas szakítószilárdság
- ▶ Magas kopásállóság
- ▶ Nyúlásmentes
- ▶ Made in Japan



Szín: sötétzöld

Termékkód	Ø	szakítósz.		kapacitás
		kg	lbs	
12751-006	0.06	4.0	9.0	150 m
12751-010	0.10	6.0	13.0	150 m
12751-013	0.13	8.0	18.0	150 m
12751-016	0.16	9.0	20.0	150 m
12751-018	0.18	12.0	26.5	150 m
12751-020	0.20	13.0	29.0	150 m
12751-022	0.22	17.0	37.5	150 m
12751-024	0.24	18.0	40.0	150 m

Szín: sötétzöld

Termékkód	Ø	szakítósz.		kapacitás
		kg	lbs	
12751-106	0.06	4.0	9.0	300 m
12751-110	0.10	6.0	13.0	300 m
12751-113	0.13	8.0	18.0	300 m
12751-116	0.16	9.0	20.0	300 m
12751-118	0.18	12.0	26.5	300 m
12751-120	0.20	13.0	29.0	300 m
12751-122	0.22	17.0	37.5	300 m
12751-124	0.24	18.0	40.0	300 m
12751-128	0.28	26.5	58.0	300 m
12751-135	0.35	36.0	79.0	300 m
12751-142	0.42	46.5	103.0	300 m

Szín: sötétzöld

Termékkód	Ø	szakítósz.		kapacitás
		kg	lbs	
12751-206	0.06	4.0	9.0	1500 m
12751-210	0.10	6.0	13.0	1500 m
12751-213	0.13	8.0	18.0	1500 m
12751-216	0.16	9.0	20.0	1500 m
12751-218	0.18	12.0	26.5	1500 m
12751-220	0.20	13.0	29.0	1500 m
12751-222	0.22	17.0	37.5	1500 m
12751-224	0.24	18.0	40.0	1500 m
12751-228	0.28	26.5	58.0	1500 m
12751-235	0.35	36.0	79.0	1500 m
12751-242	0.42	46.5	103.0	1500 m
12751-251	0.51	56.0	123.0	1500 m
12751-256	0.56	65.0	143.0	1500 m

Szín: sötétzöld

Termékkód	Ø	szakítósz.		kapacitás
		kg	lbs	
12751-306	0.06	4.0	9.0	3000 m
12751-310	0.10	6.0	13.0	3000 m
12751-313	0.13	8.0	18.0	3000 m
12751-316	0.16	9.0	20.0	3000 m
12751-318	0.18	12.0	26.5	3000 m
12751-320	0.20	13.0	29.0	3000 m
12751-322	0.22	17.0	37.5	3000 m
12751-324	0.24	18.0	40.0	3000 m
12751-328	0.28	26.5	58.0	3000 m
12751-335	0.35	36.0	79.0	3000 m
12751-342	0.42	46.5	103.0	3000 m
12751-351	0.51	56.0	123.0	3000 m
12751-356	0.56	65.0	143.0	3000 m



Szín: chartreuse

Termékkód	szakítósz.			
	ø	kg	lbs	kapacitás
12750-006	0.06	4.0	9.0	150 m
12750-010	0.10	6.0	13.0	150 m
12750-013	0.13	8.0	18.0	150 m
12750-016	0.16	9.0	20.0	150 m
12750-018	0.18	12.0	26.5	150 m
12750-020	0.20	13.0	29.0	150 m
12750-022	0.22	17.0	37.5	150 m
12750-024	0.24	18.0	40.0	150 m
12750-028	0.28	26.5	58.0	150 m

Szín: chartreuse

Termékkód	szakítósz.			
	ø	kg	lbs	kapacitás
12750-106	0.06	4.0	9.0	300 m
12750-110	0.10	6.0	13.0	300 m
12750-113	0.13	8.0	18.0	300 m
12750-116	0.16	9.0	20.0	300 m
12750-118	0.18	12.0	26.5	300 m
12750-120	0.20	13.0	29.0	300 m
12750-122	0.22	17.0	37.5	300 m
12750-124	0.24	18.0	40.0	300 m
12750-128	0.28	26.5	58.0	300 m
12750-135	0.35	36.0	79.0	300 m
12750-142	0.42	46.5	103.0	300 m

Szín: chartreuse

Termékkód	szakítósz.			
	ø	kg	lbs	kapacitás
12750-206	0.06	4.0	9.0	1500 m
12750-210	0.10	6.0	13.0	1500 m
12750-213	0.13	8.0	18.0	1500 m
12750-216	0.16	9.0	20.0	1500 m
12750-218	0.18	12.0	26.5	1500 m
12750-220	0.20	13.0	29.0	1500 m
12750-222	0.22	17.0	37.5	1500 m
12750-224	0.24	18.0	40.0	1500 m
12750-228	0.28	26.5	58.0	1500 m
12750-235	0.35	36.0	79.0	1500 m
12750-242	0.42	46.5	103.0	1500 m
12750-251	0.51	56.0	123.0	1500 m
12750-256	0.56	65.0	143.0	1500 m

Szín: chartreuse

Termékkód	szakítósz.			
	ø	kg	lbs	kapacitás
12750-306	0.06	4.0	9.0	3000 m
12750-310	0.10	6.0	13.0	3000 m
12750-313	0.13	8.0	18.0	3000 m
12750-316	0.16	9.0	20.0	3000 m
12750-318	0.18	12.0	26.5	3000 m
12750-320	0.20	13.0	29.0	3000 m
12750-322	0.22	17.0	37.5	3000 m
12750-324	0.24	18.0	40.0	3000 m
12750-328	0.28	26.5	58.0	3000 m
12750-335	0.35	36.0	79.0	3000 m
12750-342	0.42	46.5	103.0	3000 m
12750-351	0.51	56.0	123.0	3000 m
12750-356	0.56	65.0	143.0	3000 m



Szín: multi color

Termékkód	szakítósz.			
	ø	kg	lbs	kapacitás
12755-006	0.06	4.0	9.0	150 m
12755-010	0.10	6.0	13.0	150 m
12755-013	0.13	8.0	18.0	150 m
12755-016	0.16	9.0	20.0	150 m
12755-018	0.18	12.0	26.5	150 m
12755-020	0.20	13.0	29.0	150 m
12755-022	0.22	17.0	37.5	150 m

Szín: multi color

Termékkód	szakítósz.			
	ø	kg	lbs	kapacitás
12755-110	0.10	6.0	13.0	300 m
12755-113	0.13	8.0	18.0	300 m
12755-116	0.16	9.0	20.0	300 m
12755-118	0.18	12.0	26.5	300 m
12755-120	0.20	13.0	29.0	300 m
12755-122	0.22	17.0	37.5	300 m
12755-124	0.24	18.0	40.0	300 m
12755-128	0.28	26.5	58.0	300 m
12755-135	0.35	36.0	79.0	300 m
12755-142	0.42	46.5	103.0	300 m
12755-151	0.51	56.0	123.0	300 m

Szín: multi color

Termékkód	szakítósz.			
	ø	kg	lbs	kapacitás
12755-206	0.06	4.0	9.0	1500 m
12755-210	0.10	6.0	13.0	1500 m
12755-213	0.13	8.0	18.0	1500 m
12755-216	0.16	9.0	20.0	1500 m
12755-218	0.18	12.0	26.5	1500 m
12755-220	0.20	13.0	29.0	1500 m
12755-222	0.22	17.0	37.5	1500 m
12755-224	0.24	18.0	40.0	1500 m
12755-228	0.28	26.5	58.0	1500 m
12755-235	0.35	36.0	79.0	1500 m
12755-242	0.42	46.5	103.0	1500 m





J-BRAID X4

A 4 százból font J-Braid X4 a DAIWA igazi nagyteljesítményű, fonott zsinórja, kiváló ár-teljesítmény arányt képvisel. A zsinór a legmagasabb japán minőségi standard szerint, nagyon szoros fonással készül, minden szempontból meggyőző. A rendelkezésre álló átmérők szinte az összes lehetséges horgászati módszert lefedik, az ultra-light sügerezéstől a nehéz tengeri halibut-horgászatig.

Kapható a következő színekben: sötétzöld és sárga

Műszaki kivétel

- ▶ 4 százból fonva
- ▶ Magas szakítószilárdság
- ▶ Magas kopásállóság
- ▶ Kimagasló csomótűrés
- ▶ Nyúlásmentes
- ▶ Made in Japan



Szín: sötétzöld

Termékkód	szakítósz.			
	ø	kg	lbs	kapacitás
12741-007	0.07	2.6	5.5	135 m
12741-010	0.10	3.8	9.0	135 m
12741-013	0.13	5.9	13.0	135 m
12741-015	0.15	6.9	15.0	135 m
12741-017	0.17	8.4	19.0	135 m
12741-019	0.19	10.2	23.0	135 m
12741-021	0.21	12.4	27.0	135 m
12741-025	0.25	14.4	32.0	135 m

Szín: sötétzöld

Termékkód	szakítósz.			
	ø	kg	lbs	kapacitás
12741-113	0.13	5.9	13.0	270 m
12741-115	0.15	6.9	15.0	270 m
12741-117	0.17	8.4	19.0	270 m
12741-119	0.19	10.2	23.0	270 m
12741-121	0.21	12.4	27.0	270 m
12741-125	0.25	14.4	32.0	270 m



Szín: sárga

Termékkód	szakítósz.			
	ø	kg	lbs	kapacitás
12740-007	0.07	2.6	5.5	135 m
12740-010	0.10	3.8	9.0	135 m
12740-013	0.13	5.9	13.0	135 m
12740-015	0.15	6.9	15.0	135 m
12740-017	0.17	8.4	19.0	135 m
12740-019	0.19	10.2	23.0	135 m
12740-021	0.21	12.4	27.0	135 m
12740-025	0.25	14.4	32.0	135 m

Szín: sárga

Termékkód	szakítósz.			
	ø	kg	lbs	kapacitás
12740-107	0.07	2.6	5.5	270 m
12740-110	0.10	3.8	9.0	270 m
12740-113	0.13	5.9	13.0	270 m
12740-115	0.15	6.9	15.0	270 m
12740-117	0.17	8.4	19.0	270 m
12740-119	0.19	10.2	23.0	270 m
12740-121	0.21	12.4	27.0	270 m
12740-125	0.25	14.4	32.0	270 m

MONOFIL ZSINÓROK

TOURNAMENT SF LINE

A Tournament SF egyesít szinte minden elvárt technikai előnyt, egyetlen zsinórban. Így tehát viszonylag csekély a nyúlása, így késlekedés nélkül mennek át a bevágások. A Tournament SF csomótűrése magas szintű, különösen nedves csomótűrése kiváló, mindez nagy kopásállósággal párosul. Sima és lágy felülete hangtalanul siklik át a gyűrűkön és optimalizálja a dobástávot. A Tournament SF a világgpiac legjobb zsinórai közé tartozik, és Japánban ez az egyik legsikeresebb monofil zsinór.

A következő színekben kapható: szürke-áttetsző, és zöld-áttetsző



Színe: zöld-áttetsző

Termékkód	szakitósz.			
	ø	kg	lbs	kapacitás
12200-116	0.16	2.3	5.1	150 m
12200-118	0.18	2.9	6.4	150 m
12200-120	0.20	3.5	7.7	150 m
12200-123	0.23	4.5	9.9	150 m
12200-126	0.26	5.7	12.6	150 m
12200-130	0.30	7.9	17.4	150 m
12200-133	0.33	9.0	19.8	150 m
12200-136	0.36	11.1	24.5	150 m

Műszaki kivitel

- ▶ Magas lineáris szakítószilárdság
- ▶ Kimagasló csomótűrés
- ▶ Kitűnő nedves csomótűrés
- ▶ Magas kopásállóság
- ▶ Csekély nyúlás
- ▶ Made in Japan



Színe: zöld-áttetsző

Termékkód	szakitósz.			
	ø	kg	lbs	kapacitás
12200-316	0.16	2.3	5.1	300 m
12200-318	0.18	2.9	6.4	300 m
12200-320	0.20	3.5	7.7	300 m
12200-323	0.23	4.5	9.9	300 m
12200-326	0.26	5.7	12.6	300 m
12200-330	0.30	7.9	17.4	300 m
12200-333	0.33	9.0	19.8	300 m
12200-336	0.36	11.1	24.5	300 m

Színe: zöld-áttetsző

Termékkód	szakitósz.			
	ø	kg	lbs	kapacitás
12200-616	0.16	2.3	5.1	3000 m
12200-618	0.18	2.9	6.4	3000 m
12200-620	0.20	3.5	7.7	3000 m
12200-623	0.23	4.5	9.9	3000 m
12200-626	0.26	5.7	12.6	3000 m
12200-630	0.30	7.9	17.4	3000 m
12200-633	0.33	9.0	19.8	3000 m
12200-636	0.36	11.1	24.5	3000 m



Színe: szürke-áttetsző

Termékkód	szakitósz.			
	ø	kg	lbs	kapacitás
12205-116	0.16	2.3	5.1	150 m
12205-118	0.18	2.9	6.4	150 m
12205-120	0.20	3.5	7.7	150 m
12205-123	0.23	4.5	9.9	150 m
12205-126	0.26	5.7	12.6	150 m
12205-130	0.30	7.9	17.4	150 m
12205-133	0.33	9.0	19.8	150 m
12205-136	0.36	11.1	24.5	150 m

Színe: szürke-áttetsző

Termékkód	szakitósz.			
	ø	kg	lbs	kapacitás
12205-316	0.16	2.3	5.1	300 m
12205-318	0.18	2.9	6.4	300 m
12205-320	0.20	3.5	7.7	300 m
12205-323	0.23	4.5	9.9	300 m
12205-326	0.26	5.7	12.6	300 m
12205-330	0.30	7.9	17.4	300 m
12205-333	0.33	9.0	19.8	300 m
12205-336	0.36	11.1	24.5	300 m

Színe: szürke-áttetsző

Termékkód	szakitósz.			
	ø	kg	lbs	kapacitás
12205-616	0.16	2.3	5.1	3000 m
12205-618	0.18	2.9	6.4	3000 m
12205-620	0.20	3.5	7.7	3000 m
12205-623	0.23	4.5	9.9	3000 m
12205-626	0.26	5.7	12.6	3000 m
12205-630	0.30	7.9	17.4	3000 m
12205-633	0.33	9.0	19.8	3000 m
12205-636	0.36	11.1	24.5	3000 m



TOURNAMENT FLUOROCARBON LEADER

A DAIWA 100%-ban fluorkarbon anyagból gyártott Tournament FC előkezsínörja a Tournament sorozatban a Japánban elérhető egyik legmagasabb minőségű fluorkarbon anyagból készül, mely extrém kopásálló és selymes tapintású. Ez az előkezsínör ideális valamennyi édes- és sós vízi horgászati technikához. Az elődmodell csomagolásának áttervezése révén az új előkezsínör csomagolásához 50%-kal kevesebb műanyagot használunk. Színe: átlátszó

Műszaki kivitel

- ▶ Magas szakítószilárdság
- ▶ Rendkívül kopásálló
- ▶ Kimagasló csomótűrés
- ▶ Gyorsan süllyedő
- ▶ Made in Japan

Termékkód	szakítósz.			
	ø	kg	lbs	kapacitás
12940-014	0.14	1.3	3.0	50 m
12940-016	0.16	1.9	4.0	50 m
12940-018	0.18	2.3	5.0	50 m
12940-020	0.20	2.9	6.0	50 m
12940-023	0.23	4.3	8.0	50 m
12940-026	0.26	5.2	10.0	50 m
12940-030	0.30	6.3	12.0	50 m
12940-033	0.33	7.4	14.0	50 m
12940-035	0.35	8.1	16.0	50 m
12940-040	0.40	11.4	20.0	40 m
12940-045	0.45	12.6	25.0	28 m
12940-050	0.50	14.4	30.0	21 m



EXCELER LINE

Minőségi általános zsinór 1/4 fontos spulnin mindenféle módszerhez.

Az EXCELER egyesíti a viszonylag csekély nyúlást a nagy csomótűréssel. Csúcs ár-érték arány.

Színe: átlátszó

Műszaki kivitel

- ▶ Magas kopásállóság
- ▶ Kimagasló csomótűrés
- ▶ Csekély nyúlás
- ▶ Made in Japan

Termékkód	szakítósz.			
	ø	kg	lbs	kapacitás
12885-025	0.25	5.2	11.5	1850m
12885-028	0.28	6.3	13.9	1540m
12885-031	0.31	7.2	15.9	1210m
12885-035	0.35	10.1	22.3	840m
12885-040	0.40	12.4	27.4	740m
12885-050	0.50	19.3	42.6	450m



INFINITY LINE SUPER SOFT

Az Infinity sorozat kultusz-zsinórcsalád egy további tagja. Az Infinity Super Soft lila színben egy valódi, csúcsteljesítményű japán zsinór, álca színezéssel. A zsinór színe UV fényben, a víz alatt liláról barnára vált. Víz felett remekül látható számunkra a damil, míg a víz alatt a barna színtónus nem hat riasztólag a halakra az etetés és szerelék közelében sem. A zsinór nyúlása közepesnek mondható, ez optimális mértékben csökkenti a halvesztés, leakadás kockázatát fásasztás közben.

Színe: iszap lila



Műszaki kivitel

- ▶ Magas kopásállóság
- ▶ Kimagasló csomótűrés
- ▶ Magas szakítószilárdság
- ▶ Made in Japan

Termékkód	szakítósz.			
	ø	kg	lbs	kapacitás
12982-027	0.27	5.8	12.8	1350 m
12982-031	0.31	7.0	15.4	1250 m
12982-033	0.33	8.3	18.3	1050 m
12982-036	0.36	9.8	21.6	870 m

Termékkód	szakítósz.			
	ø	kg	lbs	kapacitás
12982-331	0.31	7.0	15.4	3000 m
12982-333	0.33	8.3	18.3	3000 m
12982-336	0.36	9.8	21.6	3000 m



INFINITY LINE DUO CARP

Az Infinity Duo Carp terepszínű festésével kultusz-zsinórrá nőtte ki magát pontyos berkekben. Számítlan nagy halat fogtak már vele.

Színe: zöld-fekete



Műszaki kivitel

- ▶ Rendkívül kopásálló
- ▶ Nagyon magas szakítószilárdság
- ▶ Rendkívüli nedves csomótűrés
- ▶ Optimális nyúlás
- ▶ Made in Japan

Termékkód	szakítósz.			
	ø	kg	lbs	kapacitás
12981-027	0.27	6.5	14.3	1670m
12981-031	0.31	7.6	16.8	1210m
12981-033	0.33	8.6	18.9	1060m
12981-036	0.36	10.7	23.6	840m

Termékkód	szakítósz.			
	ø	kg	lbs	kapacitás
12981-331	0.31	7.6	16.8	3000m
12981-333	0.33	8.6	18.9	3000m
12981-336	0.36	10.7	23.6	3000m



INFINITY LINE DUO CAMO

Az Infinity évek óta a legkedveltebb monofil pontyozó zsinórok közé tartozik. Az Infinity Duo Camo változó matt barna és matt zöld színű, a vízben a halak nem veszik észre. Kiváló nedves csomótűrő tulajdonságához közepes nyúlás társul, mely csökkenti a halak fásasztás közbeni leakadásának esélyét és lehetővé teszi a nagyobb távolságra történő horgászatot.

Színe: barna-zöld



Műszaki kivitel

- ▶ Magas kopásállóság
- ▶ Magas szakítószilárdság
- ▶ Kíváló nedves csomótűrés
- ▶ Optimális nyúlás
- ▶ Made in Japan

Termékkód	szakítósz.			
	ø	kg	lbs	kapacitás
12988-127	0.27	6.5	14.3	1670 m
12988-131	0.31	7.6	16.8	1210 m
12988-133	0.33	8.6	18.9	1060 m
12988-136	0.36	10.7	23.6	840 m

Termékkód	szakítósz.			
	ø	kg	lbs	kapacitás
12988-327	0.27	6.5	14.3	3000 m
12988-331	0.31	7.6	16.8	3000 m
12988-333	0.33	8.6	18.9	3000 m
12988-336	0.36	10.7	23.6	3000 m



NEW J-FLUOROCARBON LEADER

Új J-Fluorocarbon a DAIWA-tól!

A kifinomult anyagválasztásnak köszönhetően japán mérnökeinknek sikerült egy rendkívül kopásálló, magas szakítószilárdságú előkezesített kifejtésű, amely mindemellett elég rugalmas ahhoz, hogy főzsinórként is használható. A J-Fluorocarbon kiváló ár-teljesítmény arányú választás.

Orsódob rögzítővel

Színe: átlátszó



Műszaki kivitel

- ▶ Magas szakítószilárdság
- ▶ Kimagasló csomótűrés
- ▶ Rendkívül kopásálló
- ▶ Süllyedő
- ▶ Made in Japan



SAMURAI

A kedvelt, célhalra szabott DAIWA zsinórok Japánban készülnek és ennek megfelelően a legmagasabb japán minőségi követelményeknek is megfelelnek. Japánban, Tokióban található központunk segítségével a legjobb japán minőséget kínáljuk Önöknek kitűnő ár-teljesítmény arány mellett.

Műszaki kivitel

- ▶ Magas szakítószilárdság
- ▶ Optimális csomótűrés
- ▶ A célhal horgászatához megfelelő zsinórszín
- ▶ Made in Japan



Termékkód	szakítósz.			
	ø	kg	lbs	kapacitás
12220-018	0.18	2.3	4.0	100 m
12220-020	0.20	2.9	5.0	100 m
12220-022	0.22	3.4	6.0	100 m
12220-026	0.26	4.5	8.0	100 m
12220-028	0.28	5.3	10.0	100 m
12220-030	0.30	5.8	12.0	100 m
12220-033	0.33	6.8	14.0	100 m
12220-035	0.35	7.7	16.0	100 m
12220-040	0.40	9.2	20.0	100 m
12220-045	0.45	11.8	25.0	50 m
12220-050	0.50	14.5	30.0	50 m
12220-065	0.65	22.4	40.0	50 m
12220-070	0.70	24.7	50.0	50 m
12220-080	0.80	30.6	60.0	50 m
12220-090	0.90	37.6	80.0	50 m



KESZEG

Termékkód	szakítósz.			
	ø	kg	lbs	kapacitás
12810-015	0.15	1.7	3.8	500 m
12810-018	0.18	2.5	5.6	500 m



PONTY

Termékkód	szakítósz.			
	ø	kg	lbs	kapacitás
12811-025	0.25	5.2	11.4	500 m
12811-030	0.30	7.2	15.9	450 m
12811-035	0.35	10.1	22.3	350 m



PISZTRÁNG

Termékkód	szakítósz.			
	ø	kg	lbs	kapacitás
12812-016	0.16	2.1	4.7	500 m
12812-018	0.18	2.5	5.6	500 m
12812-020	0.20	3.1	7.0	500 m
12812-022	0.22	4.5	9.8	500 m
12812-025	0.25	5.2	11.4	500 m



ANGOLNA

Termékkód	szakítósz.			
	ø	kg	lbs	kapacitás
12814-030	0.30	7.2	15.9	450 m
12814-035	0.35	10.1	22.3	350 m



SÜLLŐ

Termékkód	szakítósz.			
	ø	kg	lbs	kapacitás
12815-020	0.20	3.2	7.0	500 m
12815-025	0.25	5.2	11.4	500 m
12815-030	0.30	7.2	15.9	450 m



CSUKA

Termékkód	szakítósz.			
	ø	kg	lbs	kapacitás
12816-030	0.30	7.2	15.9	450 m
12816-035	0.35	10.1	22.3	350 m
12816-040	0.40	12.4	27.3	250 m



TOURNAMENT SW SHOCK LEADER TYPE F

A Tournament SW Type F (fluorkarbon) előkezeszín az egyik legmagasabb minőségű fluorkarbon zsinór a japán piacon. Átmérő tekintetében ezek a zsinórok kifejezetten a tengeri horgászatra, óriás laposhal, tőkehal, fekete tőkehal, valamint GT, tuskésmakréla és társai horgászatára készültek. A nagy átmérőjű spulninak hála a zsinór nagy ívben fut le és könnyen egyenesre húzható. Ez különösen tonhal és fekete tőkehal horgászata esetén nagy előny.

Termékkód	szakítósz.			
	∅	kg	lbs	kapacitás
12956-060	0.60	22.4	50.0	50 m
12956-070	0.70	27.1	60.0	50 m
12956-080	0.80	35.0	80.0	50 m
12956-090	0.90	42.5	90.0	50 m
12956-100	1.00	54.9	120.0	50 m



Műszaki kivitel

- ▶ Magas szakítószilárdság
- ▶ Kimagasló csomótűrés
- ▶ Extrém kopásállóság
- ▶ Gyorsan süllyedő
- ▶ Nagy dobátmérő
- ▶ Made in Japan



TOURNAMENT SW SHOCK LEADER TYPE N

A Tournament SW Type N (nylon) ideális előkezeszín számos alkalmazási területre a tengeri horgászatban is. Az anyag keveréket itt úgy határozták meg, hogy a zsinór meglehetősen lágy legyen, és vastag átmérője ellenére könnyen köthető maradjon. A jókora spulniátmérő miatt nagy ívben fut le a zsinór, nem hurkolódik.

Termékkód	szakítósz.			
	∅	kg	lbs	kapacitás
12957-060	0.60	23.9	50.0	50 m
12957-070	0.70	30.6	70.0	50 m
12957-080	0.80	40.3	90.0	50 m
12957-090	0.90	49.4	110.0	50 m
12957-100	1.00	63.4	140.0	50 m



Műszaki kivitel

- ▶ Magas szakítószilárdság
- ▶ Nagyon magas csomótűrés
- ▶ Magas kopásállóság
- ▶ Nagy dobátmérő
- ▶ Made in Japan





TOURNAMENT WOBBLER

Ez az exkluzív japán wobbler a DAIWA Tournament sorozatában egy igazi egyedülálló műremek, a legmagasabb szintű kidolgozás és lakkozási sztenderd jellemzi, 100%-osan Japánban készül. A minőségi wobblerek trendje továbbra is töretlen, de nagyon gyorsan kiderül, hogy különösen a wobblerek mozgását tekintve - egy modellen belül is nagy különbségek lehetnek. A DAIWA Tournament wobblerek esetén bízhatnak abban, hogy minden modell optimálisan mozog, fogósságukat is számtalan órányi éles teszten bizonyították.

Az új Tournament wobblerek mind teljesen ólommentesek, eredeti japán DAIWA SaqSas horgokkal vannak szerelve (kivéve az XL Shiner modellt, ami Owner horgokkal készül).

A Tournament wobblerekkel számos sikeres horgásznappra készülhetnek!



TOURNAMENT MEGA SCOUTER 1064FG

A 68mm hosszú Mega Scouter egy nagyon aktív mozgású, felúszó wobbler, nagyméretű terelőlappal, rövid, hektikus, verető mozgásokkal gyorsan mélyre tör. A belsejében lévő csörgők erős rezgéshullámokat bocsátanak ki, mely vezetékora a boton is érezhető. Ezek a zajok rendszerint aktivizálják a letargikus rablóhalakat is, és növelik a kapások gyakoriságát. A test belsejében található súlyok úgy vannak kialakítva, hogy a bot egy erőteljes rántására a tungsten fősúly előre gurul és így a csali még meredekebb szögben tör a mélybe, és gyorsabban ér a kívánt szintre.

Műszaki kivitel

Típus: felúszó

Merülés: pergetve 3.5-5.0m, sleppelve 5.0m-ig (ideális a fenéken pihenő süllők felébresztésére)

Csörgőkkel

SaqSas hármashorgokkal

Termékkód	hossz	súly	Termékkód	hossz	súly
16710-001	6.8 cm	14.0 g	16710-002	6.8 cm	14.0 g
16710-003	6.8 cm	14.0 g	16710-004	6.8 cm	14.0 g
16710-005	6.8 cm	14.0 g	16710-006	6.8 cm	14.0 g
16710-007	6.8 cm	14.0 g	16710-008	6.8 cm	14.0 g

TOURNAMENT XL SHINER 130F

A Tournament XL Shiner 130F egy igazán kivételes wobbler, süllő- és csukahorgászatra. A 13cm hosszú modell közepes vízmélységre tervezték, 1,5 és 2,5 méter mélység között mozog, ideális nyári időszakban, amikor a halak a felső vízrétegben, illetve vízközt lehetnek fel. A szabadalmaztatott G.O.S. Balancer System segítségével ezt a wobblert nagyon messzire lehet dobni. Ez a csendes wobbler nem tartalmaz csörgőt, ideális erős horgásznyomásnak kitett vizekre, ahol a csörgők időközben már inkább riasztják, mintsem vonzanak a halakat. Felúszó jellegének köszönhetően az XL Shiner ideális a „bottom bouncing” technikához, ahol a wobbler terelőlapja folyamatosan a mederfeneket üti, azon pattog. Akadályba ütközve a felúszó wobblert megállítva könnyű azon átvetni anélkül, hogy leakadnánk. A terelőlap speciális kiképzésének köszönhetően tökéletesen alkalmas twitch-technikájú vezetésre. Természetesen ez a Tournament wobbler is 100%-ban Japánban készül.

Műszaki kivitel

Típus: felúszó

Merülés: kb. 1.2-2.0m

Csendes, G.O.S. Balancer System

Owner hármashorgokka

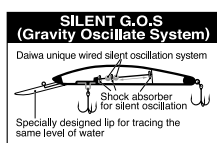

Termékkód	hossz	súly	Termékkód	hossz	súly
-----------	-------	------	-----------	-------	------



Termékkód	hossz	súly	Termékkód	hossz	súly
-----------	-------	------	-----------	-------	------



TOURNAMENT BABY MINNOW 60SP

Ez a klasszikus, lebegő, minnow-formájú wobbler tökéletes sügér, pisztráng és balinhorgászatra. A belsejében rögzített súlynak, stabil súlypontjának hála a Baby Minnow 60SP kitűnő választás folyóvízi pergetésre is. A csörgők hiánya ideális választássá teszi erősen horgászott vizeken, ahol a szokványos csörgős wobblerek időközben már inkább riasztóan hatnak. Igazi pisztrángmágnes!

Műszaki kivitel

Típus: lebegő

Merülés: kb. 0.3-0.8m

Csendes, csörgő nélkül

SaqSas hármashorgokkall





TOURNAMENT DOUBLE CLUTCH 60SP

A maga 60mm-es hosszával ez a wobbler a legkisebb a Double Clutch klánban. A Double Clutch széria Japánban a mindenkori legsikeresebb wobblerek közé tartozik, számos kapitális ragadozót vertek már át. A lebegő 60SP mozgása a verető és oldalt felvillantó mozgás keveréke, alkalmas az olyan modern vezetési stílusokhoz, mint a twitchelés, jerkelés stb., de az egyenletes vezetés és a sleppelés is remekül működik vele. A szabadalmaztatott Silent G.O.S. Balancer System megoldásnak köszönhetően csekély saját tömege ellenére nagyon jól dobható. A Double Clutch 60SP remek tipp erősen túlhorgászott vizekre, a mi tesztlejnkén sügérre, pisztrángra hatalmas sikert aratott. Japán SaqSas hármashorgokkall szerelve.

Műszaki kivitel

Típus: lebegő

Merülés: pergetve 0.5-1.3m,

sleppelve kb. 1.8m

Csendes, G.O.S. Gravity Oscillate System

SaqSas hármashorgokkal

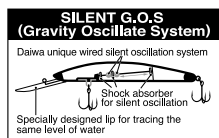

Termékkód	hossz	súly
-----------	-------	------

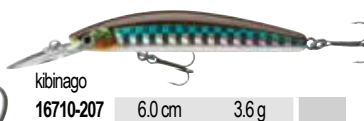
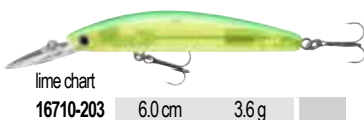

TOURNAMENT DOUBLE CLUTCH 75SP-G

A Tournament Double Clutch 75SP az egyik legsikeresebb wobbler Japánban és ott már számos kivételes fogás írható a számlájára. Teszthorgászataink során monoton vezetés mellett is kapásra csábított csukákat és sügereket. Karcsú testformájának köszönhetően sikerrel imitál apró táplálékhalat, például kűszt. A Double Clutch lebegő wobbler, szinte teljesen megállítható vízközt, amint megfelelő mélységre juttattuk. A Double Clutch mozgása az oldalát felvillantó és verető mozgás keveréke, ez szinte kínálja magát a twitch és jerk vezetési stílusokhoz.

Műszaki kivitel

Típus: lebegő

Merülés: pergetve 0.5-1.5m,

sleppelve kb. 2.0m

Csendes, G.O.S. Gravity

Oscillate System

SaqSas hármashorgokkal

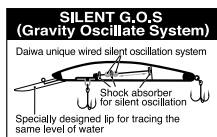

Termékkód	hossz	súly
-----------	-------	------

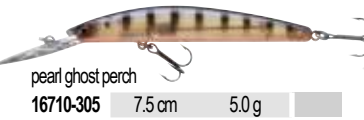
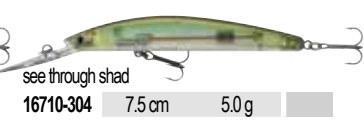
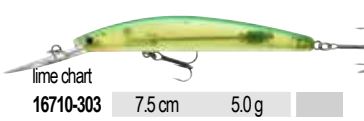

TOURNAMENT DOUBLE CLUTCH 95SP-G

A 75mm-es változat bátyja. A Double Clutch műcsalik a legsikeresebb wobblerek közé tartoznak a japán piacon. A felépítésük tökéletesen imitál egy kisebb táplálékhalat, például egy kis küszt. Lebegő tulajdonsága miatt szinte teljesen megállítható vízközt. Rövid, erőteljes rántásokkal és gyorsításokkal, fogós mozgásmintákkal kelthetjük életre a Double Clutch 95SP-t, ami nem hagyja nyugodni a rablóhalakat. A szabadalmaztatott „Silent Gravity Oscillating System” segítségével nagyon jó dobástávokat érhetünk el. Ez a csendes wobbler ideális erős horgásznyomásnak kitett vizekre, ahol már nem hoznak eredményt a megszokott, csörgős wobblerek. Éjszakai sülős wobblerezéshez is tökéletes műcsali.

Műszaki kivitel

Típus: lebegő

Merülés: pergetve 1.5-2.5m,

sleppelve kb. 3.0m

Csendes, G.O.S. Gravity Oscillate System

SaqSas hármashorgokkal

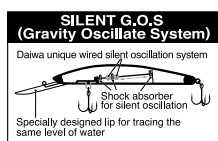

TOURNAMENT SPIKE 53SP

A Spike wobblert Japán egyik legismertebb sügérhorgásza, Toshi Namiki fejlesztette ki, együttműködésben a DAIWA szakembereivel. A Spike közepes merülési mélységű wobbler, dobás után gyorsan mélyre tör. Így a csali hosszabban a preferált vízrétegben tartózkodik, rendkívül előnyös, ha partközeli, mélyebb területeket kell meghorgászni.

Speciális kialakítása és kompakt formája lehetővé teszi nagy dobástávok elérését - ideális baitcaster orsókhoz is. A Spike kitűnő választás sügérre, balinra és süllőre is!

Műszaki kivitel

Típus: lebegő

Merülés: pergetve kb. 2.0m, sleppelve kb. 2.5m

Round Weight Ball Oscillation, könnyű csörgőkkel

SaqSas hármashorgokkal

Termékkód	hossz	súly	Termékkód	hossz	súly
chart back pearl 16710-401	9.5 cm	12.0 g	matt ayu 16710-402	9.5 cm	12.0 g
lime chart 16710-403	9.5 cm	12.0 g	see through shad 16710-404	9.5 cm	12.0 g
pearl ghost perch 16710-405	9.5 cm	12.0 g	firetiger 16710-406	9.5 cm	12.0 g
kibinago 16710-407	9.5 cm	12.0 g	lazer red 16710-408	9.5 cm	12.0 g



Termékkód	hossz	súly	Termékkód	hossz	súly
chart back pearl 16710-601	5.3 cm	5.0 g	matt ayu 16710-602	5.3 cm	5.0 g
lime chart 16710-603	5.3 cm	5.0 g	see through shad 16710-604	5.3 cm	5.0 g
pearl ghost perch 16710-605	5.3 cm	5.0 g	firetiger 16710-606	5.3 cm	5.0 g
kibinago 16710-607	5.3 cm	5.0 g	lazer red 16710-608	5.3 cm	5.0 g



TOURNAMENT BABY CRANK 35F-SR

Egyike a szortiment legkisebb tagjainak - a 35mm-es Baby Crank már lassú vezetés közben is erőteljes rezgéshullámokat kelt és erős veretéssel halad a vízben. Vékony terelőlapja erős műanyagból készül és gyorsan a megcélzott mélységbe viszi a műcsalít. Változatos csalivezetéssel a sügereket meg lehet őrjíteni ezzel a wobblerral, heves támadásokra provokálhatjuk a csikososkat. Ez a felúszó wobbler kiváló arra is, hogy belógó ágak alá sodortassuk a felszínen, és így fogjunk vele pisztrángot, domolykót.

Műszaki kivitel

Típus: felúszó
Merülés: pergetve kb. 0.3-1.5m
Csendes, csörgő nélkül
SaqSas hármashorgokkal



Termékkód	hossz	súly	Termékkód	hossz	súly
chart back pearl 16710-701	3.5 cm	3.5 g	matt ayu 16710-702	3.5 cm	3.5 g
lime chart 16710-703	3.5 cm	3.5 g	see through shad 16710-704	3.5 cm	3.5 g
pearl ghost perch 16710-705	3.5 cm	3.5 g	firetiger 16710-706	3.5 cm	3.5 g
kibinago 16710-707	3.5 cm	3.5 g	lazer red 16710-708	3.5 cm	3.5 g

TOURNAMENT ROLLING CRANK JR. 27F-MR

Nagyon apró mini crankbait sügérre, pisztrángra, domolykóra és balinra. Ez az MR-modell (Medium Deep Runner) gyorsan mélyre tör és erős rezgéshullámokat kelt. A Rolling Crank Jr. vezethető egyenletesen és finoman twitchelve is.

Egy hátsó hármashoroggal adjuk - igény esetén az alsó horogszembe is lehet egy horgot akasztani.

Műszaki kivitel

Típus: felúszó
Merülés: 0.5-1.0m
Csendes, csörgő nélkül
SaqSas hármashorgokkal



Termékkód	hossz	súly	Termékkód	hossz	súly
chart back pearl 16710-801	2.7 cm	1.8 g	matt ayu 16710-802	2.7 cm	1.8 g
lime chart 16710-803	2.7 cm	1.8 g	see through shad 16710-804	2.7 cm	1.8 g
pearl ghost perch 16710-805	2.7 cm	1.8 g	firetiger 16710-806	2.7 cm	1.8 g
kibinago 16710-807	2.7 cm	1.8 g	lazer red 16710-808	2.7 cm	1.8 g

TOURNAMENT CURRENT MASTER 93F-SR

A Tournament Current Master SR a felső vízrétegekben mozog és kitűnő balinos wobbler. A test és a terező nyelv konstrukciójának köszönhetően nagyon gyorsan is vezethető és nem tör ki oldalra, erős sodrásra is ideális. Változatos vezetés mellett mutatkozik meg a műcsali teljes potenciálja, a Current Masterrel fel lehet bosszantani a célhalakat, ha szinte egyhelyben táncoltatjuk vadul, ami rendszerint kapásra ingerli őket.

Műszaki kivitel

Típus: felúszó

Merülés: 0.8-1.5m

Mag Lock Silent Weight Oscillate System

SaqSas hármashorgokkal

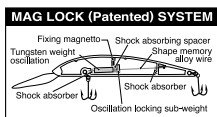

Termékkód	hossz	súly	Termékkód	hossz	súly
-----------	-------	------	-----------	-------	------



TOURNAMENT CURRENT MASTER 93F-DR

Ez a 93mm hosszú wobbler titkos fegyver süllőre, sügérre és balinra. A DR modell a középső vízrétegekben mozog. A szabadalmaztatott „Mag Lock Silent Weight Oscillate System” hatására dobáskor áthelyeződik a wobbler súlypontja, ezért nagyon jó dobástávok érhetők el vele. A test és a terezőlap speciális konstrukciója miatt ezzel a wobblerral nagyobb sodrásban is remekül lehet horgászni. Erősen verető mozgása közben oldalát ki- kivillantva a Current Master ideális partner twitching és stop-and-go stílusú vezetéshez.

Műszaki kivitel

Típus: felúszó

Merülés: 2.0-3.0m

Mag Lock Silent Weight Oscillate System

SaqSas hármashorgokkal

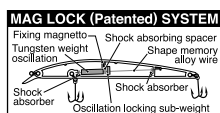

Termékkód	hossz	súly	Termékkód	hossz	súly
-----------	-------	------	-----------	-------	------



TOURNAMENT WISE MINNOW 50FS

Elsőrendű wobbler ultra-light horgászathoz. Viszonylag gyors süllyedése miatt a Wise Minnow 50FS ideális gödrök, mélyebb szakaszok meghorgászására. A tungsten súly a testben rögzített pozícióban van, ez erős áramlásban is stabil mozgást biztosít a wobblereknek. A Wise Minnow szűk veretéssel mozog, igazi halmágnes.

Műszaki kivitel

Típus: gyorsan süllyedő
Csendes, csörgő nélkül
SaqSas hármashorgokkal



Termékkód	hossz	súly	Termékkód	hossz	súly
chart back pearl 16711-201	5.0 cm	5.2 g	matt ayu 16711-202	5.0 cm	5.2 g

lime chart 16711-203	5.0 cm	5.2 g	see through shad 16711-204	5.0 cm	5.2 g
-------------------------	--------	-------	-------------------------------	--------	-------

pearl ghost perch 16711-205	5.0 cm	5.2 g	firetiger 16711-206	5.0 cm	5.2 g
--------------------------------	--------	-------	------------------------	--------	-------

kibinago 16711-207	5.0 cm	5.2 g	lazer red 16711-208	5.0 cm	5.2 g
-----------------------	--------	-------	------------------------	--------	-------

TOURNAMENT WISE MINNOW 70FS

Ez a süllyedő modell rendkívül jól dobható és tökéletes a különböző vízrétegek szisztematikus meghorgászására. Különösen ősszel és télen, amikor a felúszó wobblerek korlátokba ütköznek, ezekkel a wobblerekkel fenéközelben tudjuk keresni a halakat, ami célravezető lesz. A Wise Minnow 70FS testében a tungsten súly fixált, erős áramlásban is stabil mozgást biztosít a műcsalinnak.

Műszaki kivitel

Típus: gyorsan süllyedő
Csendes, csörgő nélkül
SaqSas hármashorgokkal



Termékkód	hossz	súly	Termékkód	hossz	súly
chart back pearl 16711-301	7.0 cm	7.5 g	matt ayu 16711-302	7.0 cm	7.5 g

lime chart 16711-303	7.0 cm	7.5 g	see through shad 16711-304	7.0 cm	7.5 g
-------------------------	--------	-------	-------------------------------	--------	-------

pearl ghost perch 16711-305	7.0 cm	7.5 g	firetiger 16711-306	7.0 cm	7.5 g
--------------------------------	--------	-------	------------------------	--------	-------

kibinago 16711-307	7.0 cm	7.5 g	lazer red 16711-308	7.0 cm	7.5 g
-----------------------	--------	-------	------------------------	--------	-------

NEW **TOURNAMENT MINNOW 95SP**
TOURNAMENT MINNOW 120SP

A Tournament termékcsalád két új minnow-ját a felső vízrétegekben való horgászatra terveztük. Ideálisak éjszakai süllyezéshez, illetve a felszín közelében vadászó ragadozókra, főként a nyári hónapokban.

A 120 mm-es modellt extra erős hármashorgokkal szereltük. Az ólommentes Silent G.O.S. Oscillate Systemnek köszönhetően a Tournament Minnow nagyon jól és pontosan dobható. Főként twitching és jerk technikákkal lehetünk vele eredményesek.

Műszaki kivitel









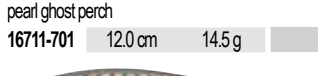

Típus: lebegő

9.5cm - Merülés pergetve: 0.5-1.0m, sleppelve 1.0-1.8m 12cm - Merülés pergetve: 1.0m -1.5m, sleppelve 1.0m -1.8m

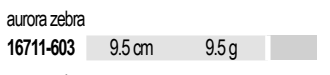
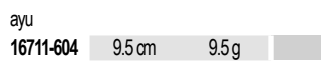
Csendes, G.O.S: Gravity Oscillate System

SaqSas hármashorgokkal



Termékkód	hossz	súly	Termékkód	hossz	súly
 pearl ghost perch 16711-601	9.5 cm	9.5 g	 kibinago 16711-602	9.5 cm	9.5 g
 pearl ghost perch 16711-701	12.0 cm	14.5 g	 kibinago 16711-702	12.0 cm	14.5 g
 aurora zebra 16711-603	9.5 cm	9.5 g	 ayu 16711-604	9.5 cm	9.5 g
 aurora zebra 16711-703	12.0 cm	14.5 g	 ayu 16711-704	12.0 cm	14.5 g
 gold lense 16711-605	9.5 cm	9.5 g	 golden shiner 16711-606	9.5 cm	9.5 g
 gold lense 16711-705	12.0 cm	14.5 g	 golden shiner 16711-706	12.0 cm	14.5 g

TOURNAMENT





SILVER CREEK ST INLINE LUNKER

A Silver Creek ST belső zsinórvezetésű inline wobblert skandináv teszthorgászainkkal együttműködve fejlesztettük.

A csali alakjának köszönhetően extrém távolságokra dobható - így a 17g modell, különösen a sekélyebb területekre, a kora tavaszi időszakokra való, és extrém lassan is lehet vezetni. A 21g modell távdobáshoz és mélyebb vizekre jó választás - ideális Rügen partjaihoz és Bornholmra.

A belső zsinórvezetésű konstrukció jelentősen csökkenti a hal leakadásának kockázatát fázasztás közben, mivel a csali felcsúszik a zsinóron, így nem tud a segítségével erőkar képződni a horog közelében.

A műcsali már egyenes vezetés mellett is jobbra-balra mozog a vízben, és sérült kishalra emlékeztet. A vezetés megállításakor oldalát felvillantó mozgással süllyed alá, és gyakran ebben a fázisban vált ki kapást.

Gyors és lassabb vezetési stílushoz egyaránt illik. Ólommentes konstrukció! Hármashoroggal (#4 méret) és csomóvédő ütközővel adjuk.



Cikkszám 15200-037 red devil
15200-137 red devil



Cikkszám 15200-030 purple flake
15200-130 purple flake



Cikkszám 15200-034 blue flake herring
15200-134 blue flake herring



Cikkszám 15200-031 spearling
15200-131 spearling



Cikkszám 15200-035 magic chartreuse
15200-135 magic chartreuse



Cikkszám 15200-032 pearl candy
15200-132 pearl candy



Cikkszám 15200-036 ever green
15200-136 ever green



Cikkszám 15200-033 holo orange
15200-133 holo orange



Cikkszám 15200-038 wave herring
15200-138 wave herring

Termékkód	hossz	súly
15200-03..	8.5 cm	17.0 g
15200-13..	8.5 cm	21.0 g

TOURNAMENT GUMICSALIK



TOURNAMENT D'FIN

Klasszikus farokformájú gumihal. Jigfej nélkül vezetve is erősen veret, igazi sügér-és süllőmágnes. A speciális gumikeveréknek és a hozzáadott sónak köszönhetően jigfej nélkül is lehet vele horgászni, akár off-set horoggal is. Tökéletes megoldás növényzettel sűrűn benőtt helyekre. A speciális gumikeverék tintahal aromát tartalmaz, ez édesvízi halak esetén is gyakoribb kapásokat vált ki. Ez a gumikeverék színsemleges, különböző színű gumihalakat tárolhatunk együtt anélkül, hogy azok elszíneződjenek. Japánban készülnek.



motor oil ayu

green/pearl

Termékkód	hossz	tart./csomag
16500-008	7.5 cm	10 db
16500-010	10.0 cm	7 db
16500-012	12.5 cm	5 db

Termékkód	hossz	tart./csomag
16500-108	7.5 cm	10 db
16500-110	10.0 cm	7 db
16500-112	12.5 cm	5 db



chartreuse ayu

chartreuse

pearl

ayu

Termékkód	hossz	tart./csomag
16500-208	7.5 cm	10 db
16500-210	10.0 cm	7 db
16500-212	12.5 cm	5 db

Termékkód	hossz	tart./csomag
16500-308	7.5 cm	10 db
16500-310	10.0 cm	7 db
16500-312	12.5 cm	5 db

Termékkód	hossz	tart./csomag
16500-408	7.5 cm	10 db
16500-410	10.0 cm	7 db
16500-412	12.5 cm	5 db

Termékkód	hossz	tart./csomag
16500-508	7.5 cm	10 db
16500-510	10.0 cm	7 db
16500-512	12.5 cm	5 db



orange shiner

lime

rainbow shad

orange sunrise

Termékkód	hossz	tart./csomag
16500-608	7.5 cm	10 db
16500-610	10.0 cm	7 db
16500-612	12.5 cm	5 db

Termékkód	hossz	tart./csomag
16501-208	7.5 cm	10 db
16501-210	10.0 cm	7 db
16501-212	12.5 cm	5 db

Termékkód	hossz	tart./csomag
16501-408	7.5 cm	10 db
16501-410	10.0 cm	7 db
16501-412	12.5 cm	5 db

Termékkód	hossz	tart./csomag
16502-908	7.5 cm	10 db
16502-910	10.0 cm	7 db
16502-912	12.5 cm	5 db



UV crush candy

UV lime pearl

UV violet

UV perch

Termékkód	hossz	tart./csomag
16502-108	7.5 cm	10 db
16502-110	10.0 cm	7 db
16502-112	12.5 cm	5 db

Termékkód	hossz	tart./csomag
16502-208	7.5 cm	10 db
16502-210	10.0 cm	7 db
16502-212	12.5 cm	5 db

Termékkód	hossz	tart./csomag
16502-308	7.5 cm	10 db
16502-310	10.0 cm	7 db
16502-312	12.5 cm	5 db

Termékkód	hossz	tart./csomag
16502-408	7.5 cm	10 db
16502-410	10.0 cm	7 db
16502-412	12.5 cm	5 db



UV chartreuse tiger

UV hot tomato

UV real motor oil (B)

UV flake pearl

Termékkód	hossz	tart./csomag
16502-508	7.5 cm	10 db
16502-510	10.0 cm	7 db
16502-512	12.5 cm	5 db

Termékkód	hossz	tart./csomag
16502-608	7.5 cm	10 db
16502-610	10.0 cm	7 db
16502-612	12.5 cm	5 db

Termékkód	hossz	tart./csomag
16502-708	7.5 cm	10 db
16502-710	10.0 cm	7 db
16502-712	12.5 cm	5 db

Termékkód	hossz	tart./csomag
16502-808	7.5 cm	10 db
16502-810	10.0 cm	7 db
16502-812	12.5 cm	5 db



UV chartreuse tiger

UV crush candy

UV violet

UV perch

UV hot tomato

D-FROG

A forró nyári időszakban könnyű zsákmányt jelentenek a csukák, harcsák és balinok számára a békák. A D-Frog egyszerűen vezethető a felszínen, a botspicc apró rántásaival tökéletes „walk-the-dog”, vagyis jobbra-balra kitérő mozgásra bírható. A belsejében található csatornás megoldás meggátolja, hogy víz jusson a béka testébe található főkamrába a horog íve mellett. Az erős kétágú horog olyan módon van integrálva a testbe, hogy a csali gond nélkül elvezethető növényzettel sűrűn benőtt területeken is anélkül, hogy elakadna.



Cikkszám 15605-006 brown



Cikkszám 15605-106 green-t



Cikkszám 15605-206 yellow toad



Termékkód	hossz	tart./csomag
15605...06	6.0 cm	1 db



D-POPPER FROG

Különösen sekély vízben és növényzettel sűrűn benőtt területeken derülnek ki az erősségei ennek a kivételes csalinak. A D-Popper Frogot vezessük nagyon lassan, a botspicc apró, erős rántásaival, akkor tipikus popperes hangot bocsát ki. Ideális a nyári időszakban, amikor a ragadozók aktívan vadásznak a felszín közelében. Az erős dupla horgot úgy integrálták a testbe, hogy a béka gond nélkül elhúzható bármilyen akadós, növényzettel benőtt helyen is. Speciális csatornás szerkezete megakadályozza a víz bejutását a horog szára mentén a főkamrába.



green-t

Termékkód	hossz	tart./csomag
15602-108	6.5 cm	1 db





DUCKFIN

D-WOLF

A D-Wolf gumihalakkal bátran indulhat az óriások vadászatára Norvégiába, óriás laphalra és tőkehalra ideális csali. Kutatási eredmények azt mutatják, hogy az óriás laphal egyik kedvenc eledele a farkashal, amit gumihalunk mintáz.

A D-Wolf Curly Tail tvizsterszerű farka már lassú vezetés közben is figyelemfelkeltően mozog. A tesztek során számos halibutot és tőkehalat rászedett. Akár peremfutó pergetőorsóval és egy erős pilkerbottal is horgászhatunk vele. Igazán közepes, vagy kis áramlásban ideális.

A nagyobb, 24 centis D-Wolf változat eredeti DAIWA Duckfin farkokkal készül, ez a kacsaláb forma tökéletesen működik erősebb áramlási viszonyok között, vagy aktívabb, gyors horgászatnál, amikor a vízoszlop több rétegét szeretnénk átfésülni. A 400 gramm feletti súly miatt azonban ezt legalább egy 30 librás csónakos bottal és multiplikátor orsóval javasoljuk használni. A csalik minden komponense a legmagasabb minőségi követelményeknek megfelelően került kiválasztásra, hogy fásztás közben semmiképp nem mondják fel a szolgálatot.

D-WOLF DF SW

Termékkód	hossz	súly
16518-24...	24.0 cm	480.0 g



Cikkszám 16518-240 spotted wolf (DF)

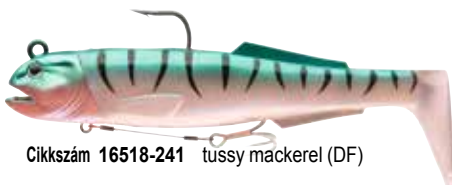

Cikkszám 16518-241 tussy mackerel (DF)



Cikkszám 16518-242 orange psycho (DF)



Cikkszám 16518-243 gold flake (DF)



Cikkszám 16518-244 glow tail (DF)



Cikkszám 16518-245 striped wolf (DF)

D-WOLF CURLY

Termékkód	hossz	súly
16518-21...	21.0 cm	260.0 g



Cikkszám 16518-210 spotted wolf (C)



Cikkszám 16518-211 tussy mackerel (C)



Cikkszám 16518-212 orange psycho (C)

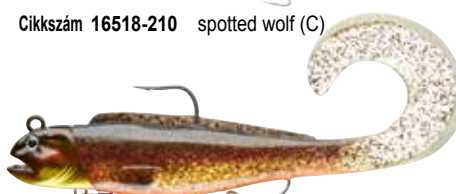

Cikkszám 16518-213 gold flake (C)



Cikkszám 16518-214 glow tail (C)



Cikkszám 16518-215 striped wolf (C)

GRANDWAVE TENGERI KÍNÁLAT

A GrandWave tengeri kínálat a DAIWA kis darabszámú, speciális és jól bevált tengeri szerelék-választéka Norvégia, az Északi- és Balti-tenger vizeire. Minden komponens és szerelék, a felhasznált anyagok és emberi munka tekintetében is, eleget tesz a legmagasabb minőségi elvárásoknak. A kínálat összeállításakor nem az árképzés, hanem a magas minőség és a könnyű használhatóság állt előtérben.

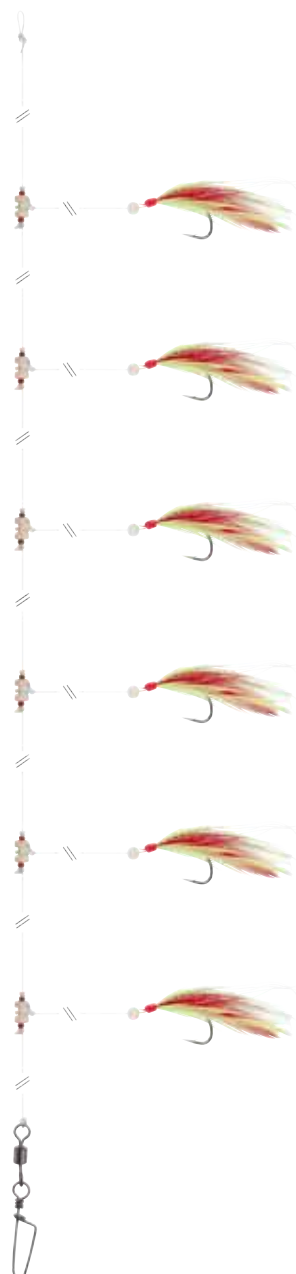

MAKRÉLA ELŐKE 360°

Klasszikus makrélázó szerelék, tollakkal. A rotációs gyöngy hatására gyakori full-house fogás mellett sem gubancolódik össze könnyen, így többször is használható.

Zsinór- \emptyset : 0.60/0.40mm
Előkehossz: 135cm

red/yellow

Termékkód	horogméret	tart./csomag
16517-210	2/0	1 db



MAKRÉLA ELŐKE 360°

Klasszikus makrélázó szerelék, tollakkal. A rotációs gyöngy hatására gyakori full-house fogás mellett sem gubancolódik össze könnyen, így többször is használható.

Zsinór- \emptyset : 0.60/0.40mm
Előkehossz: 135cm

white/red

Termékkód	horogméret	tart./csomag
16517-211	2/0	1 db



TŐKEHALAS ELŐKE HALBŐRREL

Erős páternoszter előke valódi halbőrrel Norvégiába, fekete és foltos tőkehalra. A rotációs gyöngy miatt fásasztás közben nem gubancolódik olyan könnyen a szerelék, így több horgásznapot is végighorgászhatunk vele. A rotációs gyöngy speciális ABS műanyagból készül, és ellenáll a legkeményebb terhelésnek is. Harcos, nagytestű tőkehalak fásasztása és kiemelése sem okoz problémát.

Zsinór- \emptyset : 0.90/0.80mm
Előkehossz: 150cm

pink

Termékkód	horogméret	tart./csomag
16517-220	4/0	1 db



TŐKEHALAS ELŐKE HALBŐRREL

Erős páternoszter előke valódi halbőrrel Norvégiába, fekete és foltos tőkehalra. A rotációs gyöngy miatt fásasztás közben nem gubancolódik olyan könnyen a szerelék, így több horgásznapot is végighorgászhatunk vele. A rotációs gyöngy speciális ABS műanyagból készül, és ellenáll a legkeményebb terhelésnek is. Harcos, nagytestű tőkehalak fásasztása és kiemelése sem okoz problémát.

Zsinór- \emptyset : 0.90/0.80mm
Előkehossz: 150cm

white

Termékkód	horogméret	tart./csomag
16517-221	4/0	1 db



TŐKEHALAS ELŐKE HALBŐRREL

Extra erős páternoszter szerelék, valódi halbőrrel, Észak-Norvégiába, fekete- és foltos tőkehalra. Extraerős és nagyméretű horoggal. A rotációs gyöngy miatt fásztás közben nem gubancolódik olyan könnyen a szerelék, így több horgásznapot is végighorgászhatunk vele. A rotációs gyöngy speciális ABS műanyagból készül és ellenáll a legkeményebb terhelésnek is. Harcos, nagytestű tőkehalak fásztása és kiemelése sem okoz problémát.

Zsinór- \emptyset : 0.70/0.60mm
Előkehossz: 135cm

red/white/pink

Termékkód	horogméret	tart./csomag
16517-225	5/0	1 db

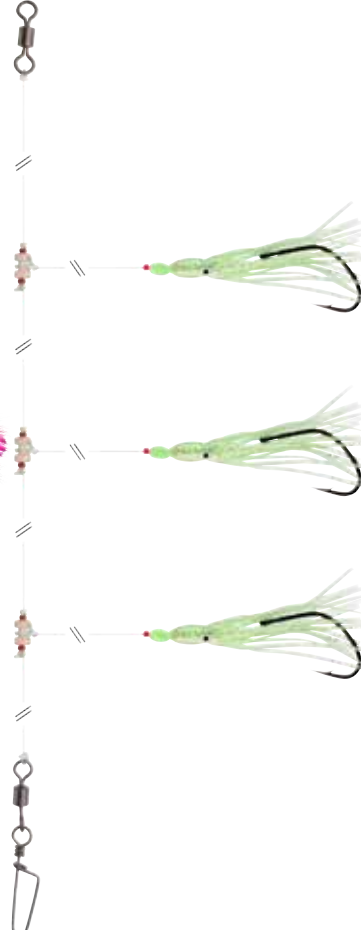

TŐKEHALAS ELŐKE „GLOW OCTOPUS“

Ez az erős horoggal kötött előke használható önmagában és halszelettel is. Ideális Norvégia középső és északi vizeire. A rotációs gyöngy miatt fásztás közben nem gubancolódik olyan könnyen a szerelék, így több horgásznapot is végighorgászhatunk vele. A rotációs gyöngy speciális ABS műanyagból készül és ellenáll a legkeményebb terhelésnek is. Harcos, nagytestű tőkehalak fásztása és kiemelése sem okoz problémát.

Zsinór- \emptyset : 0.70/0.70mm
Előkehossz: 150cm

glow octopus

Termékkód	horogméret	tart./csomag
16517-240	7/0	1 db



VÖRÖSSÜGERES SZERELÉK „CIRCLE HOOK“

Ez az extrém minőségű előke teszthorgászunk, Horst Hennings közreműködésével készült, kifejezetten kapitális vörös sügerek horgászatára, Norvégiában. A speciális rotációs forgókapcsok az oldalágakon, a csomóvédő, valamint a polipnál lévő gubancgátló csövek megakadályozzák a szerelék összegubancolását a nagy mélységbe történő leeresztés közben, erős áramlásban is. A vékony drótú Circle Hook típusú horog biztos fogást talál a vörös sügér szájában, és a mélységből felhozás során csökkenti a leakadás kockázatát. Szerelék tartó létrán adjuk, hogy bevetése után optimálisan tárolható legyen a következő vízre szállásig.

Zsinór- \emptyset : 0.80/0.70mm
Előkehossz: 600cm

Termékkód	horogméret	tart./csomag
16517-245	5/0	1 db

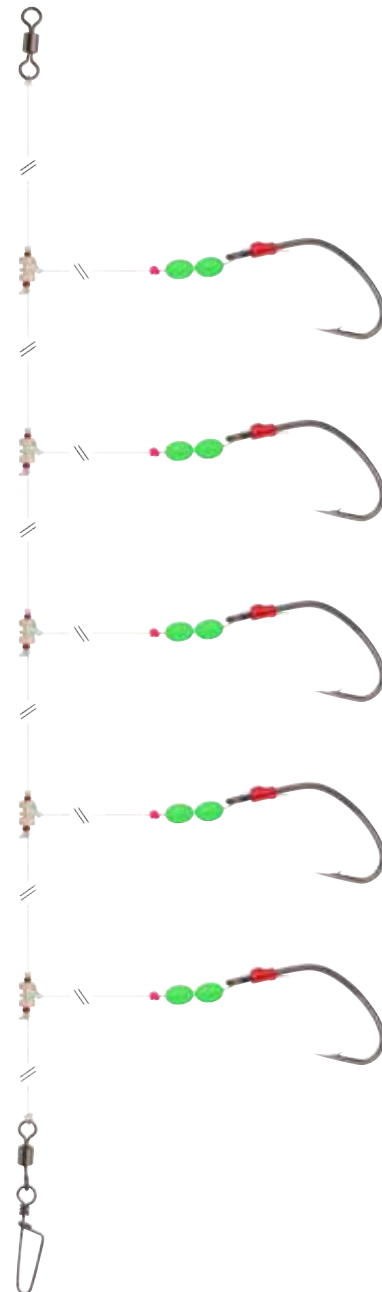

VÖRÖSSÜGERES ELŐKE 360°

Ez a szerelék ideális vörös sügér horgászatára nagy mélységben. A rotációs gyöngy miatt nagy mélységbe leengedés és onnan felhozás közben nem gubancolódik olyan könnyen a szerelék, így több horgásznapot is végighorgászhatunk vele. A rotációs gyöngy speciális ABS műanyagból készül és ellenáll a legkeményebb terhelésnek is. A széles öblű horgon van elég hely a halszeletnek, és jól fog a hal szájában. A világító gyöngyök növelik a szerelék csalogató erejét.

Zsinór- \emptyset : 0.70/0.60mm
Előkehossz: 500cm

Termékkód	horogméret	tart./csomag
16517-250	5/0	1 db

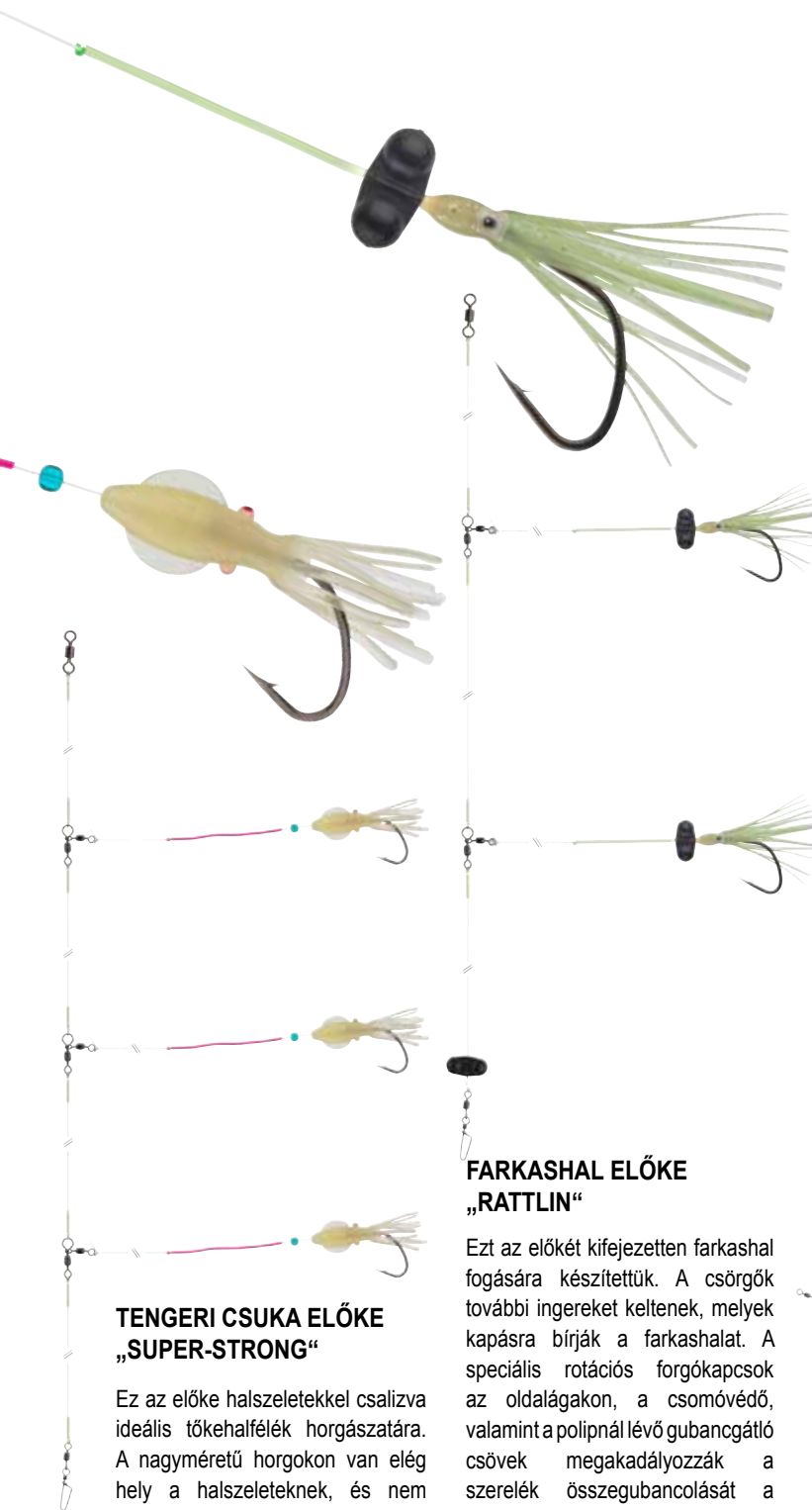

TENGERI CSUKA ELŐKE „SUPER-STRONG“

Ez az előke halszeletekkel csalizva ideális tőkehalfélék horgászatára. A nagyméretű horgokon van elég hely a halszeleteknek, és nem pattannak ki a hal szájából. A speciális rotációs forgókapcsok az oldalágakon, a csomóvédő, valamint a polipnál lévő gubancgátló csövek megakadályozzák a szerelék összegubancolását a nagy mélységbe történő leeresztés közben. Ideális Norvégia középső és északi vizeire. Szerelék tartó létrán adjuk, hogy bevetése után optimálisan tárolható legyen.

Zsinór- \emptyset : 0.80/0.70mm
Előkehossz: 300cm

Termékkód	horg méret	tart./csomag
16517-255	5/0	1 db

FARKASHAL ELŐKE „RATTLIN“

Ezt az előkét kifejezetten farkashal fogására készítettük. A csörgők további ingereket keltenek, melyek kapásra bírják a farkashalat. A speciális rotációs forgókapcsok az oldalágakon, a csomóvédő, valamint a polipnál lévő gubancgátló csövek megakadályozzák a szerelék összegubancolását a nagy mélységbe történő leeresztés közben, erős áramlásban. Ideális Norvégia középső és északi vizeire. A nagyméretű, erős horgokon van elég hely a halszeleteknek és más csaliknak. Szerelék tartó létrán adjuk, hogy bevetése után optimálisan tárolható legyen.

Zsinór- \emptyset : 0.80/0.70mm
Előkehossz: 300cm

Termékkód	horg méret	tart./csomag
16517-260	5/0	1 db

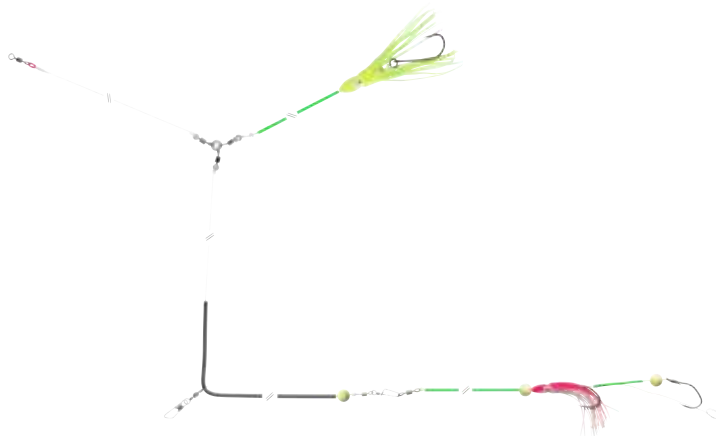

LENG GUBANCGÁTLÓS BOOM RIG

Nagyszerű szerelék lengre és lumbrá, az északi vizek menyhalfélék ragadozóira. Horst Hennings fejlesztése. Egy csalival az ólom alatt, egy ráadás csalival pedig az ólom felett horgászunk. Az extra hosszú gubancgátló cső és, a fluoreszkáló csövek szinte kizárják a szerelék összegubancolódását a leengedés során. Ideális, amikor nagy mélységben kell horgászni.

Zsinór- \emptyset : 1.00mm

Termékkód	horg méret	tart./csomag
16517-265	8/0	1 db

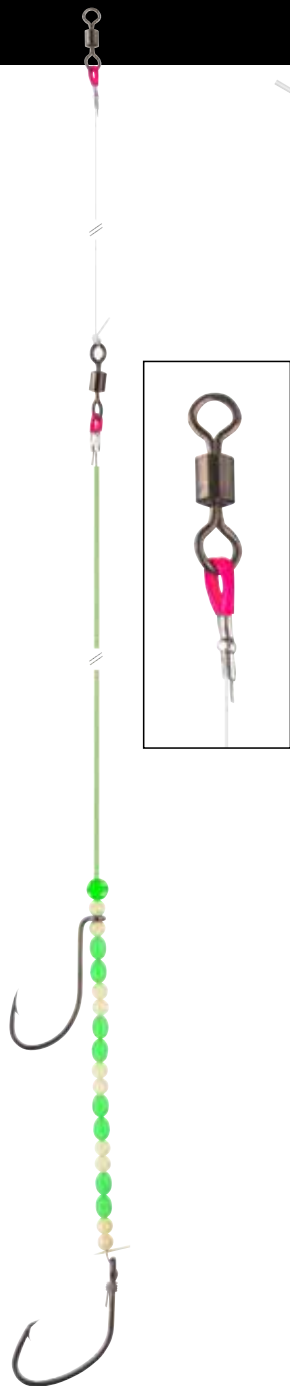

TERMÉSZETES CSALIS ELŐKE „FAST-ATTACH“

Ez a használatra kész, természetes csalis előke egészen könnyen beakasztható a főzsinóron lévő forgókapocsba. A hurok öble egy speciális csövecskével van megerősítve, hogy ne károsodhasson tartós igénybevétel közben sem. Ideális egész hallal, vagy halszelettel csalizva. A Night-Glow fluoreszkáló cső meggátolja a szerelék gubancolódását leengedés közben. A számos világító gyöngy különösen nagy mélységben jelent extra vonzerőt, és védi a zsinórt a halak fogaitól.

Zsinór- \varnothing : 0.80mm
Előkehossz: 120cm

Termékkód	horogméret	tart./csomag
16517-230	4/0-6/0	1 db



HERINGELŐKE „GLOW“ HALBŐRREL

Klasszikus heringező előke, valódi halbőrrel és glow-fejjel. Ideális heringezni a Balti-tengerre.

Zsinór- \varnothing : 0.40/0.30mm
Előkehossz: 135cm

glow

Termékkód	horogméret	tart./csomag
16517-235	10	1 db

HERINGELŐKE „PINK GLOW“

Klasszikus heringező előke szilikonból, glow-fejjel. Ideális heringre a Balti-tengeren.

Zsinór- \varnothing : 0.40/0.30mm
Előkehossz: 135cm

pink glow

Termékkód	horogméret	tart./csomag
16517-236	10	1 db

HERINGSZERELÉK „MICRO“

Extrém finom előke, kisméretű horgokkal - ideális, amikor a heringek nincsenek kapókedvükben, és csak a legapróbb méretű táplálékot fogyasztják. Remekül lehet vele homoki angolnát is fogni, csalihalnak.

Zsinór- \varnothing : 0.26/0.20mm
Előkehossz: 135cm

micro

Termékkód	horogméret	tart./csomag
16517-237	14	1 db



A TOURNAMENT KIEGÉSZÍTŐ KÍNÁLAT

TOURNAMENT FORGÓKAPCSOK & KARABINEREK

TOURNAMENT D-SNAP SWIVEL W



Az extraerős, rozsdamentes acél W-Snap karabiner forgókapoccsal együtt is kapható. A kapocs széles íve ideális wobblers és jiges horgászathoz. A széles ív elősegíti a wobblerek szabad mozgását. 3 méretben kapható.

Termékkód	méret	szakítósz.	tart.összeg
16513-202	4	32.0 kg	7db
16513-201	5	20.0 kg	7db
16513-200	7	9.0 kg	7db

TOURNAMENT D-SNAP SWIVEL D



A kedvelt, rozsdamentes acélból készült D-Snap karabiner forgókapoccsal együtt is kapható. Ideális wobblerekhez és jigekhez. A kapocs széles íve segíti a wobblerek szabad mozgását. 3 méretben kapható.

Termékkód	méret	szakítósz.	tart.összeg
16513-002	4	25.0 kg	7db
16513-001	5	20.0 kg	7db
16513-000	7	13.0 kg	7db

TOURNAMENT D-SNAP SWIVEL SW



Az extrém erős, rozsdamentes acél SW-Snap kapocs forgókapoccsal együtt is kapható. Ideális wobblers, támolygó kanalas, körforgós, stb. pecára. Speciális konstrukciójának köszönhetően erős nyomás hatására sem tud kinyílni a kapocs. Széles íve segíti a wobblerek szabad mozgását. 2 méretben kapható.

Termékkód	méret	szakítósz.	tart.összeg
16513-100	T1	34.0 kg	7db
16513-103	T4	29.0 kg	7db

TOURNAMENT W-SNAP



Roppant erős, széles ívű karabiner rugóacélból. Ideális wobblerezésre és jigfejes horgászathoz. A széles ív optimális, biztosítja a wobblerek szabad mozgását. Az L-es méret kitűnő jerk-csalikhoz és nagy sleppelő wobblerekhez is. 3 különböző méretben kapható.

Termékkód	méret	szakítósz.	tart.összeg
16512-200	S/9mm	9.0 kg	10 db
16512-201	M/12mm	20.0 kg	10 db
16512-202	L/16mm	32.0 kg	10 db

TOURNAMENT D-SNAP



Nagyon jó minőségű karabiner rugóacélból, jigfejekhez és wobblerekhez. Széles íve miatt a wobblerek szabad mozgását nem akadályozza. 3 különböző méretben kapható.

Termékkód	méret	tart.összeg
16512-000	S	10db
16512-001	M	10db
16512-002	L	10db

TOURNAMENT SW-SNAP



Extrém erős karabiner cross-lock zárral. Az SW-SNAP kapocs minden bizonnyal az egyik legerősebb kapocs a piacon, nem hajlik ki. Ideális wobblerekhez és jerkbait-ekhez. Széles íve miatt wobblerezéshez kiválóan megfelel, azok mozgását nem gátolja. 2 különböző méretben kapható.

Termékkód	méret	tart.összeg
16512-100	T1	10db
16512-103	T4	10db



TOURNAMENT KULCSKARIKÁK

Extrém minőségű, nagy teherbírású, megbízható kulcskarikák rozsdamentes acélból. Ebben a választékban szinte minden horgásztílushoz találnak megfelelő méretet. Japánban készül.

Termékkód	ømm	szakítósz.	tart.összeg
16520-001	4.70	5.4kg	20db
16520-002	5.40	8.8kg	18db
16520-003	6.10	12.6kg	16db
16520-004	7.10	27.9kg	14db
16520-005	8.40	59.8kg	12db
16520-006	10.40	64.9kg	10db



DAIWA FORGÓKAPCSOK & KARABINEREK



NO KNOT CONNECTOR

Fonott zsinór és forgó vagy kapocs csomómentes összekötéséhez. Egyszerűen akasszuk a forgóba, kapocsba. Ezzel a megoldással a zsinór szakításiárdságának közel 100%-a megmarad!



Termékkód	méret	szakítósz.	tar./csomag
14905-000	M	12.0 kg	10
14905-001	S	7.0 kg	10

NO KNOT FAST LOCK SWIVEL

Nagyon erős karabiner széles füllel „No Knot” kapocsra téve. Ideális műcsalis horgászathoz. Ezzel a megoldással a zsinór szakításiárdságának közel 100%-a megmarad!



Termékkód	méret	szakítósz.	tar./csomag
14905-002	L	12.0 kg	8
14905-004	M	9.0 kg	8
14905-010	S	7.0 kg	8

EASY ROLL SWIVEL

Magas minőségű, könnyen forgó, nagy teherbírású forgókapocs.



Termékkód	méret	szakítósz.	tar./csomag
14905-102	2	43.0 kg	8
14905-104	4	35.0 kg	8
14905-106	6	30.0 kg	10
14905-108	8	19.0 kg	10

EASY SNAP SWIVEL

Klasszikus forgó könnyen és gyorsan nyitható kapoccsal. Ideális természetes csalis horgászathoz, feederezéshez például.



Termékkód	méret	szakítósz.	tar./csomag
14905-202	2	22.0 kg	10
14905-204	4	16.0 kg	10
14905-208	8	12.0 kg	10
14905-212	12	8.0 kg	10



SUPER SAFE LURE SWIVEL TYPE II

Ez az extrém erős forgó különösen nagyméretű gumihalas és wobblers pecára való. Speciális kialakításának köszönhetően szinte lehetetlen, hogy a karabiner fárasztás közben kinyíljon. A skandináv horgászok már régóta bizalmat szavaztak ennek a típusnak célzott nagycsuka- és süllőhorgászathoz.

Termékkód	méret	szakítósz.	tar./csomag
14905-300	2/0	70.0 kg	7
14905-301	1/0	55.0 kg	8
14905-302	2	28.0 kg	10
14905-304	4	10.0 kg	10



FAST LOCK SWIVEL

Ez a nyitott karabinerrel ellátott forgó különösen etetőkosarak, ólmok rögzítésére és egyszerű cseréjére és tengeri horgászathoz ideális.

Termékkód	méret	szakítósz.	tar./csomag
14905-400	1/0	42.0 kg	10
14905-401	1	33.0 kg	10
14905-402	2	18.0 kg	10
14905-406	6	13.0 kg	10
14905-410	10	7.0 kg	10

FAST LOCK SNAP

Erős és minőségi karabiner széles füllel. Ideális jégfejes-gumihalas és wobblers horgászathoz. A széles fül elősegíti a wobbler optimális mozgását.



Termékkód	méret	szakítósz.	tar./csomag
14905-500	1/0	42.0 kg	10
14905-501	1	25.0 kg	10
14905-502	2	18.0 kg	10
14905-506	6	13.0 kg	10
14905-510	10	7.0 kg	10

EGG SNAP

Minőségi, japán stílusú karabiner. Az extrém széles fül egyáltalán nem gátolja a wobbler mozgását, így nagyobb az esélyünk a fogásra. Ideális a könnyűtől a középnehéz horgászathoz.



Termékkód	méret	szakítósz.	tar./csomag
14905-601	1	25.0 kg	10
14905-604	4	15.0 kg	10
14905-608	8	7.0 kg	10

EGG SNAP SWIVEL

Minőségi forgó japán stílusú karabinerrel. Az extrém széles fül egyáltalán nem gátolja a wobbler mozgását, így nagyobb az esélyünk a fogásra. Ideális könnyűtől középnehéz gumihalas, wobblers horgászatra.



Termékkód	méret	szakítósz.	tar./csomag
14905-701	1	25.0 kg	10
14905-704	4	15.0 kg	10
14905-708	8	7.0 kg	10

FAST ATTACH SNAP

Ez a nyitott karabinerrel ellátott forgó különösen etetőkosarak, ólmok rögzítésére és egyszerű cseréjére ideális.



Termékkód	méret	szakítósz.	tar./csomag
14905-800	L	22.0 kg	10
14905-801	M	14.0 kg	10
14905-802	S	12.0 kg	10

TOURNAMENT D'JIG JIGHEAD SS RD



A D-Jigfejekkel a DAIWA különböző, extrém minőségi kidolgozású jigfejek választékát kínálja, amelyekkel lefedhető a gumicsalis horgászat szinte minden válfaja. A horog szárán található speciális csalirögzítő biztosítja, hogy stabilan álljon a gumihal a horgon és a gyakori cserénél sokkal kevésbé károsítja a gumicsalit, mint a szokványos ólomtűskék.

Termékkód	súly	horogméret	tart./csomag
16524-205	5.0g	20	3 db
16524-207	7.5g	20	3 db
16524-210	10.0g	20	3 db
16524-215	15.0g	20	3 db
16524-220	20.0g	20	2 db
16524-230	30.0g	20	2 db

16524-405	5.0g	40	3 db
16524-407	7.5g	40	3 db
16524-410	10.0g	40	3 db
16524-415	15.0g	40	3 db
16524-420	20.0g	40	2 db
16524-430	30.0g	40	2 db

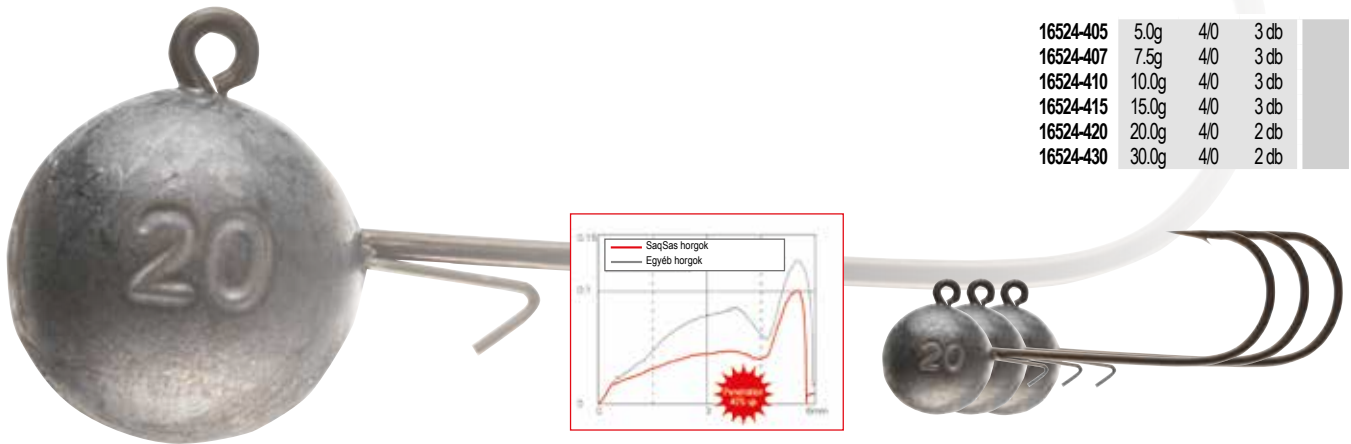

SAQSAS WORMHOOKS

Új technológia a hegyesebb horgok gyártásában. Egy speciális fluorid-bevonat segítségével a horog felszínén található, egyébként normális, mikroszkopikus egyenetlenségeket szinte teljes mértékben eltüntetik, ezáltal a horog hegye még hegyesebb lesz. A horog sokkal könnyebben és mélyebbre hatol, a kapások nagyobb százalékát lehet vele megakasztani. Japánban számos teszttel igazolták, hogy a SaqSas horgok a normál élesítésű japán horgokkal szemben 40%-kal könnyebben hatolnak be az anyagba. Természetesen minden SaqSas horog 100%-ig Japánban készül.

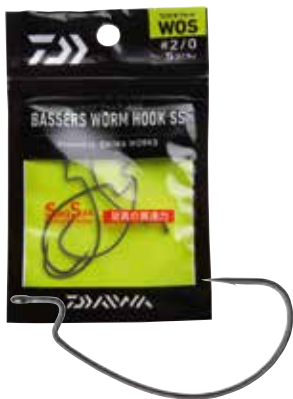

BASSERS WORM HOOK WOS

WOS - Wide Off-Set Hook. Minden olyan módszerhez, ahol a horgásztechnikához egy nagy méretű és széles öblű horogra van szükség. Ideális kompakt, testes csalikhoz. Ultrahegyes az új SaqSas technológiának köszönhetően.

Termékkód	horogméret	tart./csomag
16509-050	5/0	4db
16509-040	4/0	4db
16509-030	3/0	5db
16509-020	2/0	5db
16509-001	1/0	6db
16509-100	1	6db
16509-200	2	6db



BASSERS WORM HOOK FFN

FFN – Fine Finesse. Nagyon könnyű, vékony drótú horog. Ideális, ha számít a minél kisebb súly. Tökéletes drop shot-os sügerezéshez. Ultrahegyes az új SaqSas technológiának köszönhetően.

Termékkód	horogméret	tart./csomag
16509-202	2	10db
16509-204	4	10db



BASSERS WORM HOOK WKY

WKY – Wacky. Wacky-jellegű prezentációhoz és texas-righez. A horog ultrahegyes és minden olyan felhasználásra ajánlható, ahol erős ellenállásra és kemény szájakra lehet számítani. Ideális süllőre és csukára. Ultrahegyes az új SaqSas technológiának köszönhetően.

Termékkód	horogméret	tart./csomag
16509-302	2	9db
16509-304	4	10db

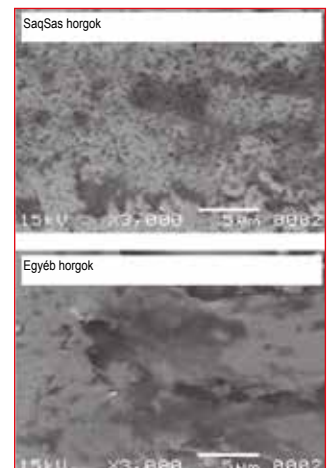
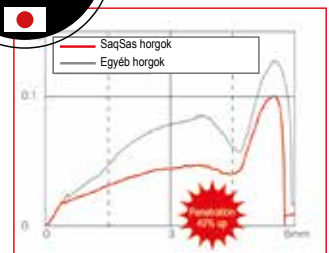



TOURNAMENT HORGOK

Tournament horogkínálatunk kizárólag Japánból származó, előkére kötött és szülő horgokat tartalmaz. A fő szempont itt teljesen egyértelműen a magas minőségi sztenderd, minden megkötött horogelőket egyenként ellenőrzünk a csomó kellő szorossága és szakítószilárdság szempontjából. Előkezsínorként kizárólag első osztályú, minőségi japán anyagokat használunk. Igazi prémium-termékek a DAIWA-tól!



PONTYOZÓ HOROG

Előkehossz: 60cm
Tartalom: 10 horog

Termékkód	horogméret	ømm	
14450-001	1	0.33	
14450-002	2	0.30	
14450-004	4	0.25	
14450-006	6	0.25	
14450-008	8	0.23	



FEEDER HOROG

Előkehossz: 80cm
Tartalom: 10 horog

Termékkód	horogméret	ømm	
14455-004	4	0.23	
14455-006	6	0.23	
14455-008	8	0.20	
14455-010	10	0.18	
14455-012	12	0.18	



ANGOLNÁZÓ HOROG

Előkehossz: 60cm
Tartalom: 10 horog

Termékkód	horogméret	ømm	
14452-001	1	0.35	
14452-002	2	0.35	
14452-004	4	0.33	
14452-006	6	0.30	
14452-008	8	0.25	



DÉVÉRES HOROG

Előkehossz: 70cm
Tartalom: 10 horog

Termékkód	horogméret	ømm	
14456-004	4	0.23	
14456-006	6	0.20	
14456-008	8	0.20	
14456-010	10	0.18	
14456-012	12	0.16	



HOROG GILISZTÁHOZ

Előkehossz: 60cm
Tartalom: 10 horog

Termékkód	horogméret	ømm	
14453-001	1	0.35	
14453-002	2	0.35	
14453-004	4	0.33	
14453-006	6	0.30	
14453-008	8	0.25	
14453-010	10	0.25	



MATCH HOROG

Előkehossz: 40cm
Tartalom: 10 horog

Termékkód	horogméret	ømm	
14457-010	10	0.14	
14457-012	12	0.14	
14457-014	14	0.12	
14457-016	16	0.10	
14457-018	18	0.10	



HOROG KUKORICÁHOZ

Előkehossz: 60cm
Tartalom: 10 horog

Termékkód	horogméret	ømm	
14454-001	1	0.33	
14454-002	2	0.30	
14454-004	4	0.25	
14454-006	6	0.25	
14454-008	8	0.23	



KESZEGEZŐ HOROG

Előkehossz: 60cm
Tartalom: 10 horog

Termékkód	horogméret	ømm	
14458-010	10	0.16	
14458-012	12	0.14	
14458-014	14	0.12	
14458-016	16	0.10	



PISZTRÁNG HOROG

Hossz: 60cm
Tartalma: 10 horog

Termékkód	horogméret	ømm
14459-002	2	0.25
14459-004	4	0.25
14459-006	6	0.23
14459-008	8	0.20
14459-010	10	0.18



SÜLLŐZŐ HOROG

Hossz: 70cm
Tartalma: 10 horog

Termékkód	horogméret	ømm
14462-200	2/0	0.33
14462-100	1/0	0.30
14462-001	1	0.30
14462-002	2	0.25
14462-004	4	0.23



PISZTRÁNG HOROG

Hossz: 120cm
Tartalma: 10 horog

Termékkód	horogméret	ømm
14460-002	2	0.25
14460-004	4	0.25
14460-006	6	0.23
14460-008	8	0.20
14460-010	10	0.18



CSONTIHOROG

Előkehossz: 50cm
Tartalom: 10 horog

Termékkód	horogméret	ømm
14463-010	10	0.16
14463-012	12	0.14
14463-014	14	0.12
14463-016	16	0.10



SBIROLINO HOROG

Hossz: 250cm
Tartalma: 10 horog

Termékkód	horogméret	ømm
14461-002	2	0.25
14461-004	4	0.23
14461-006	6	0.20
14461-008	8	0.20
14461-010	10	0.18



FEEDER HOROG

Előkehossz: 70cm
Tartalom: 10 horog

Termékkód	horogméret	ømm
14464-004	4	0.23
14464-006	6	0.23
14464-008	8	0.20
14464-010	10	0.20
14464-012	12	0.18

SAMURAI ELŐKÖTÖTT HORGOK

Az előkére kötött Samurai horgok a DAIWA mindenféle célhalra szelektált egyedi horgainak kínálata. A magas minőségi sztenderdnek hála ezek biztonságos előkék, ami látható majd a fásztás és halkiemelés során is. A minőségellenőrzés során minden egyes előkét meghúzva tesztelnek. A Samurai előkére kötött horgok ár-teljesítmény aránya kitűnő.



PISZTRÁNG HOROG

Horogszín: ezüst
Előkehossz: 60cm
Tartalom: 10 horog

Termékkód	horogméret	ømm
14800-002	2	0.25
14800-004	4	0.25
14800-006	6	0.23
14800-008	8	0.20
14800-010	10	0.18



PISZTRÁNGOS SBIROLINO HOROG

Horogszín: piros
Előkehossz: 280cm
Tartalom: 10 horog

Termékkód	horogméret	ømm
14802-002	2	0.23
14802-004	4	0.23
14802-006	6	0.20
14802-008	8	0.18
14802-010	10	0.18



PISZTRÁNG HOROG

Horogszín: ezüst
Előkehossz: 120cm
Tartalom: 10 horog

Termékkód	horogméret	ømm
14801-002	2	0.25
14801-004	4	0.25
14801-006	6	0.23
14801-008	8	0.20
14801-010	10	0.18



PONTYÓZÓ HOROG

Horogszín: fekete
Előkehossz: 70cm
Tartalom: 10 horog

Termékkód	horogméret	ømm
14803-002	2	0.30
14803-004	4	0.28
14803-006	6	0.23
14803-008	8	0.23



HOROG KUKORICÁHOZ

Horogszín: arany
Előkehossz: 70cm
Tartalom: 10 horog

Termékkód	horogméret	ømm	
14804-001	1	0.35	
14804-002	2	0.30	
14804-004	4	0.28	
14804-006	6	0.23	
14804-008	8	0.23	
14804-010	10	0.20	



HOROG GILISZTÁHOZ

Horogszín: piros
Előkehossz: 60cm
Tartalom: 10 horog

Termékkód	horogméret	ømm	
14809-001	1	0.35	
14809-002	2	0.33	
14809-004	4	0.30	
14809-006	6	0.30	
14809-008	8	0.25	
14809-010	10	0.25	



FEEDER HOROG

Horogszín: fekete
Előkehossz: 100cm
Tartalom: 10 horog

Termékkód	horogméret	ømm	
14805-004	4	0.23	
14805-006	6	0.20	
14805-008	8	0.20	
14805-010	10	0.18	
14805-012	12	0.16	



ANGOLNÁZÓ HOROG

Horogszín: barnított
Előkehossz: 50cm
Tartalom: 10 horog

Termékkód	horogméret	ømm	
14810-001	1	0.35	
14810-002	2	0.33	
14810-004	4	0.30	
14810-006	6	0.30	
14810-008	8	0.25	
14810-010	10	0.25	



POWER FEEDERHOROG

Horogszín: ezüst
Előkehossz: 85cm
Tartalom: 10 horog

Termékkód	horogméret	ømm	
14806-002	2	0.25	
14806-004	4	0.23	
14806-006	6	0.20	
14806-008	8	0.20	
14806-010	10	0.18	



SÜLLŐZŐ HOROG

Horogszín: ezüst
Előkehossz: 70cm
Tartalom: 10 horog

Termékkód	horogméret	ømm	
14812-100	1/0	0.35	
14812-001	1	0.30	
14812-002	2	0.25	
14812-004	4	0.25	



METHODFEEDER HOROG

Horogszín: fekete
Előkehossz: 12cm, fonott
Tartalom: 6 horog

Termékkód	horogméret	ømm	
14807-004	4	0.20	
14807-006	6	0.20	
14807-008	8	0.18	
14807-010	10	0.18	



KESZEGEZŐ HOROG

Horogszín: piros
Előkehossz: 60cm
Tartalom: 10 horog

Termékkód	horogméret	ømm	
14813-008	8	0.18	
14813-010	10	0.16	
14813-012	12	0.14	
14813-014	14	0.12	
14813-016	16	0.10	



PELLETFEEDER HOROG

Horogszín: fekete
Előkehossz: 70cm
Tartalom: 6 horog

Termékkód	horogméret	ømm	
14808-004	4	0.23	
14808-006	6	0.20	
14808-008	8	0.20	
14808-010	10	0.18	
14808-012	12	0.18	



CSONTI HOROG

Horogszín: ezüst
Előkehossz: 50cm
Tartalom: 10 horog

Termékkód	horogméret	ømm	
14814-010	10	0.16	
14814-012	12	0.14	
14814-014	14	0.12	
14814-016	16	0.10	
14814-018	18	0.08	

DAIWA CSALIS DOBOZOK



DAIWA LURE & STINGER BOX, EGYOLDALAS

Ez a gyorszáras nagy doboz számos alkalmazási lehetőséget kínál. A bevágott EVA lapba besűrűsítők és tárolhatók patkoló előkék, streamerek, villantók. A magas fedél miatt akár 2/0 méretű hármashorgok is elférnek a dobozban. A fedél szilikon tömítésének köszönhetően a csalik, aprócikkek esőben is biztonságban és szárazak maradnak.

Termékkód	méret
15809-800	29x20x4 cm

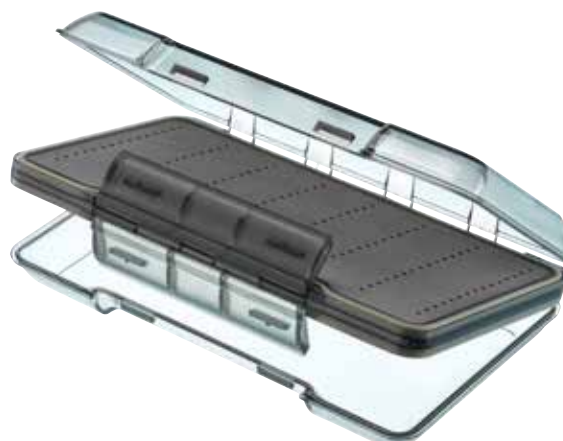

DAIWA LURE & STINGER BOX, KÉTOLDALAS

Ebben a bevágott EVA lappal bélelt kis dobozban mindkét oldalon tárolhat műlegyeket, streamereket, apró villantókat, wobblereket egyaránt. A fedél szilikon tömítésének köszönhetően a csalik esőben is biztonságban és szárazak maradnak.

Termékkód	méret
15809-805	19x11x4 cm



DAIWA LURE & FLY BOX, EGYOLDALAS

Ebben a bevágott EVA lappal bélelt kis dobozban tárolhat műlegyeket, streamereket, apró villantókat, wobblereket egyaránt. A fedél szilikon tömítésének köszönhetően a csalik esőben is biztonságban és szárazak maradnak.

Termékkód	méret
15809-810	15.5x8x2.5 cm



DAIWA MÁGNESES HOROGTARTÓ DOBOZ

Ebben a kis dobozban biztos helyen vannak forgókapcsai, horgai. A mágnes a doboz alján megátolja az aprócikkek kiesését. A fedél szilikon tömítése megakadályozza, hogy víz jusson a dobozba.

Termékkód	méret
15809-815	13.5x9.5x1.5 cm



SOKKOU CSOMÓKÖTŐ

SOKKOU - a japán név magyarul azt jelenti: „gyorsan, egyszerűen“. Ez a kis segédeszköz pont ezt a célt szolgálja. A SOKKOU csomókötőt szerszámmal a monofil előkét másodpercek alatt egyszerűen összeköthetjük a fonott főzsinórral. Némi gyakorlás után menni fog csukott szemmel és vaksötétben is. Általában a fonott főzsinór és a monofil előkezsínór összekötése hideg időben, vagy erős szélben csak nagy gyakorlattal, és akkor is elég lassan jön össze. A SOKKOU csomókötőnek a csomókötés nem okoz problémát, bármilyenek is a körülmények, minden megy azonnal. Monofil előkezsínór tekintetében kb. 0.40mm-es átmérőig, fonott főzsinórra nézve 0.25mm-esig használhatjuk sikerrel. Részletes leírás és használati utasítás a doboz hátoldalán (illetve az interneten kisfilm formában) található. Teszthorgászaink mindegyikének lapul már egy a táskájában. Egyszerűen - gyorsan és könnyedén - SOKKOU!

Termékkód
15800-205



MÉRŐSZALAG MODELL 15809-000

Mérőszalag nyomógommbal, centiméteres és hüvelykes (inch) osztással. Hossza: 150cm / 60 hüvelyk. Tokja vízlepergető, karbon design anyagból készül.

Anyaga: 100% PVC

Termékkód	hossz
15809-000	150.0cm



DAIWA MÉRŐSZALAG ÉS PONTYMATRAC

Ezt a mérőszalagot könnyű feltekerni, és bármilyen táskában tárolni. Anyaga könnyedén letörölhető, a halnyálka simán eltávolítható róla. A térdelő párna védi a térdrészt a szennyeződéstől és nedvességtől. A szállítótászkja tépőzáras felülettel könnyen rögzíthető más táskákhoz, zsákokhoz.

Hossza: 100cm

Anyaga: poliészter

Termékkód	hossz
15809-811	100.0cm



DAIWA KÉZTÖRLŐ

Ez a kis, praktikus törölköző a tépőzáras szalag segítségével könnyen rögzíthető a nadrágszíjhoz vagy zsebhez is. Ideális kézszárításra, törlésre. Gépben mosható.

Anyaga: 100% poliészter

Termékkód	méret
15803-060	28x20 cm



DAIWA KULCSTARTÓ MODELL 15803-001

Ezzel a kulcstartóval a kulcsán mindig kéznél van egy mérőszalag a fogások pontos leméréséhez.

A szalag anyaga: 100% poliészter

Termékkód	hossz	
15803-001	100.0cm	

DAIWA MINI KULCSKARIKANYÍTÓ FOGÓ MODELL DMSP-100

Ideális fogó kis és közepes méretű kulcskarikákhoz. 30-50mm közötti wobblereknél és villantóknál szokott jelentkezni az a probléma, hogy a normál kulcskarikanyitó fogók túl durvák a kis karikákhoz - a DAIWA mini kulcskarikanyitó fogó finom szerszám, a legkisebb karikát is nyitja anélkül, hogy kárt tenne benne.



Termékkód	hossz	
16510-100	12.7cm	

DAIWA D'BRAID OLLÓ MODELL 15803-070

Minőségi olló, amely a vékony fonott zsinórokat és természetesen a monofil zsinórokat is könnyen vágja. Ár-teljesítmény arány tekintetében is kitűnő.



Termékkód	hossz	
15803-070	11cm	

DAIWA D'LINE ZSINÓRVÁGÓ MODELL 15803-080

Apró zsinórvágó rozsdamentes acélból például monofil előkék gyors elvágására.

Termékkód	méret	
15803-080	6.0cm	



DAIWA TÁSKÁK ÉS KIEGÉSZÍTŐK



**NEOPREN
BOTRÖGZÍTŐ
SZÍJ SZETT
MODELL 15801-000**



**NEOPREN
BOTRÖGZÍTŐ SZÍJ
MODELL 15803-050**

Minőségi neoprén botösszefogó szalag elasztikus neoprén anyagból. A szalagon található vágásokon átbújtható a bot gyűrűje, így a bot csúszásmentesen összefogható. Pergető-, match- és feederbotokhoz egyaránt használható.

Anyaga: 90% neoprén, 10% nylon

Tartalma: 2 darab

Magas minőségű botszíz szett sapkarésszel a botspiccek megóvásáért. Ideális az értékes botok védelmére szállítás közben.

Anyaga: 100% neoprén



Termékkód	méret	tart./csomag
15803-050	M	2

Termékkód	tart.
15801-000	1 szett



**NEOPREN ORSÓTARTÓ TÁSKA
MODELL 15802-0..**

Minőségi orsóvédő táská neoprénből peremfutó orsókhöz háromféle méretben, valamint baitcaster multiorsóhoz. Konstrukciójának köszönhetően az orsóvédő táská a botra szerelt orsóra is rátehető. Ideális a felszerelés szállításához például autóban.

Az S méret 2500-as orsóméretig ideális.

Az M méret 2500-as és 4000-es orsóméret között.

Az L méretet 4500-tól 8000-es méretig javasoljuk.

Baitcaster orsóhoz a 15802-025 cikkszámú modell illik.

Anyaga: 90% neoprén, 10% nylon

peremfutó orsóhoz

Termékkód	modell	méret
15802-010	S-size	17x15 cm
15802-015	M-size	19x16 cm
15802-020	L-size	23.5x18 cm

baitcaster multiorsóhoz

Termékkód	modell	méret
15802-025	Baitcast	12x12.5 cm



SZERELÉKES ÉS ELŐKETÁSKA MODELL 15800-001

10 kivehető, önálló tasakkal. Tengeri előkék, drótelőkék tárolásához.
Anyaga: 100% PVC

Termékkód	méret
15800-001	5x16x17cm



KÜZDŐÖV MODELL 15800-005

A DAIWA küzdő-, vagy másnéven fárasztást segítő öve a tengeri horgászat mellett a harcsahorgászoknak is jól jöhet. Konstrukciójának köszönhetően bármilyen bottal használható - nem szükséges a nútolt végdugó. Nagyon könnyű és helytakarékos, repülőúton sem kell otthon hagynia. Szállítótáskával adjuk.

Anyaga: 100% PVC,
táska anyaga: 100% nylon

Termékkód	méret
15800-005	17x21x7cm



AUTÓS ÜLÉSVÉDŐ HUZAT MODELL 15805-109

Ezzel az egyszerű, de hasznos kiegészítővel tisztán és szárazon tarthatja autója ülését. Különösen praktikus vízben gázolva pergető, vagy legyező horgászoknak, akik gyakran változtatnak helyet horgászat közben autójával. A DAIWA ülésvédő huzattal nem kell teljesen levetkőzni és lecserélni a vizes gázlónadrágot egy rövid erdei útszakasz megtételéhez, és még az ülés is száraz és tiszta marad. A védőhuzat egyszerűen, a fejtámla mögött rögzíthető az üléshez, az ülőfelületre csak rá kell húzni.

Anyaga: 100% nylon

Termékkód	méret
15805-109	157x70cm



DAIWA EVA TÁSKÁK



DAIWA EVA TÁSKA, ÖSSZEHAJTHATÓ MODELL 15809-1..

Ez a DAIWA Multi-loader ideális felszerelés, ruházat, cipők, stb. biztonságos és száraz szállítására. Ebben a táskában akár a fogást is hazaviheti. Az anyaga 100%-ban vízálló, üresen pedig helytakarékosan összehajtható. Az anyag nem vesz fel szagokat és nagyon könnyen tisztítható.

Anyaga: 100% EVA

Termékkód	méret
15809-125	36x25x23 cm
15809-145	45x29x28 cm



DAIWA EVA CSALIHALAS VÖDÖR, ÖSSZEHAJTHATÓ MODELL 15809-110

A DAIWA összehajtható EVA csalihaltartó vödre számos részletével kitűnik a sorból. A belső hálót betét könnyen kivethető a vödörből, és betehető a vízbe. Így a hálón keresztül folyamatosan friss vizet kaphatnak a halak. Ha kivesszük a hálót, a vödörből nem folyik ki az összes víz, annyi marad az alján, ami megóvjá a halakat a sérüléstől. Kívül található a vödörön egy zseb, amibe mondjuk egy akváriumi levegőztető egységet lehet betenni. A helytakarékos szállítás érdekében a vödör egyszerűen összehajtható. 8m kötelet adunk hozzá.

Anyaga: 100% EVA

Termékkód	méret
15809-110	36x30 cm



DAIWA EVA ÖSSZEHAJTHATÓ VÖDÖR L MODELL 15809-115

Ez az összehajtható, vízálló vödör a DAIWA kínálatából sokféle célra használható. Keverhetünk benne etetőanyagot, tarthatunk benne csalihalat vízben, de megóvhatjuk benne holminkat az esőtől és használhatjuk akár legyezéskor a lefejtett legyezőzsinór begyűjtésére is.

Anyaga: 100% EVA

Termékkód	méret
15809-115	36x22 cm



DAIWA EVA ÖSSZEHAJTHATÓ VÖDÖR KÖTÉLLEL MODELL 15809-120

Ez a kicsi és nagyon jól átgondolt, összehajtható horgászvödör egy praktikus vízmerő. Hosszú kötelét stopperekkel láttuk el, így nem csúszik ki a kézből a már vízzel teli vödör sem felhúzáskor. A zsinór vödör felőli végén van egy ólom súly, ez mindig befordítja az üres vödör száját a víz felé, így könnyű gyorsan megtölteni és felhúzni.

Anyaga: 100% EVA

Termékkód	méret
15809-120	23x20 cm



COOL BAG HŰTŐTÁSKA MODELL 15809-350

Nagyméretű hőszigetelt táska 48 literes kapacitással. Vízlepergető anyagból, ideálisan szállítható benne kisebb-nagyobb horgászszerszözök. A jókora első zsebben elférnek az okmányok, aprócskék, stb. Nagyméretű cipzárral és párnázott vállszíjjal. Speciális hőszigetelő rétegének köszönhetően szállíthatunk benne élelmiszert, italt is, vagy épp a kifogott halakat. A belseje könnyen és gyorsan, vízzel és kefével tisztítható.

Anyaga: 100% nejlón

Termékkód	méret	
15809-350	48x28x36 cm	



BOTSZÁLLÍTÓ SZÍJ MODELL 15809-010

Hasznos és kedvező árú szállító megoldás öv- és vállszíjjal kétrészes bot szállítására. A széthúzott botot könnyen és gyorsan beacsúsztathatjuk a neoprén tasakba, a két tag nem dörzsölődik egymáshoz - minőségi botjait biztonságban viheti így magán. A botszállító öv a parton kicsire összehajtható, kis helyen elfér.

Anyaga: 90% neoprén, 10% nylon

Termékkód	méret	
15809-010	78 cm	



DAIWA HARDCASE BOTTARTÓ MODELL 15809-3..

Ez a kemény bottartó táska szőtt karbon designnal optimálisan védi minőségi botjait. Hossztól függően ez a táska 2.40m és 3.00m közötti pergetőbotok szállítására alkalmas. A félkemény rész a botot, orsót egyaránt optimálisan védi szállítás során. Az extra vastag vállszíj hosszú úton is komfortos. Sima talajon a bottartó táska megáll a talpán anélkül, hogy felborulna. A kis, tépőzáras alsó oldalzsebben elfér például egy merítőnyél is.

Anyaga: 100% polipropilén

Termékkód	méret	
15809-325	145 cm	
15809-345	157 cm	



DAIWA BOTTÁSKA MODELL 15801-2../-3..

Ez a félkemény botzsák modelltől függően kettő, illetve három felszerelt bot szállítására nyújt lehetőséget. Az ütések erejét elnyelő külső réteg megvédi a botokat szállítás során a környezeti hatásoktól. A széles vállszíjjal hosszabb távon is kényelmesen vihető a zsák.

Anyaga: 100% poliészter (PVC bevonattal)

2 BOTNAK

Termékkód	méret	
15801-225	128 cm	
15801-245	145 cm	

3 BOTNAK

Termékkód	méret	
15801-325	128 cm	
15801-345	145 cm	



TELESZKÓPOS MERÍTŐNYÉL MODELL 11920-...

Extrém rövid tagokból álló minőségi karbon merítőnyél. A rövid tagoknak köszönhetően könnyen szállítható bármilyen horgász-vagy bottáskában. Ez a merítőnyél különösen jó szolgálatot tehet csatornákon, vagy kikötőkben, ahol viszonylag mélyre kell nyúlni a hal megmerítéséhez.

Hossz - szállítási hossz:

3.60m – 46cm, 4.10m – 72cm, 5.35m – 72cm

Termékkód	teljes hossz	részek	súly
11920-360	360cm	10	510g
11920-420	420cm	7	530g
11920-535	535cm	9	590g



D-VEC WAVELOCK ERNYŐ

A 2,5m-es DAIWA D-VEC Wavelock ernyő extrém robusztus, vastag és erős Wavelock anyagának köszönhetően tartósan véd az eső ellen. Minden varrása dupla és utólag leragasztott, így tartós szakadó esőben sem jön át a víz a varrás mentén. Ha nagyon erős és biztonságos ernyőt keresnek, a DAIWA Wavelock ernyővel nem nyúlnak mellé.

Anyaga: 100% poliészter

Termékkód	méret
18801-250	250 cm



DAIWA ROD COVER BOTVÉDŐ

Ezzel a praktikus műanyag huzattal megvédheti drága baitcaster és pergetőbotjait a sérülésektől, karcolásoktól. A harisnyyszerű huzatot egyszerűen le kell húzni a boton egészen a nyélig, és kész is. A gyűrűk és a blank védelme garantált. Anyaga nem szív be nedvességet és egyszerűen tisztítható.



Termékkód	méret
15839-002	170x4 cm



DAIWA CARP

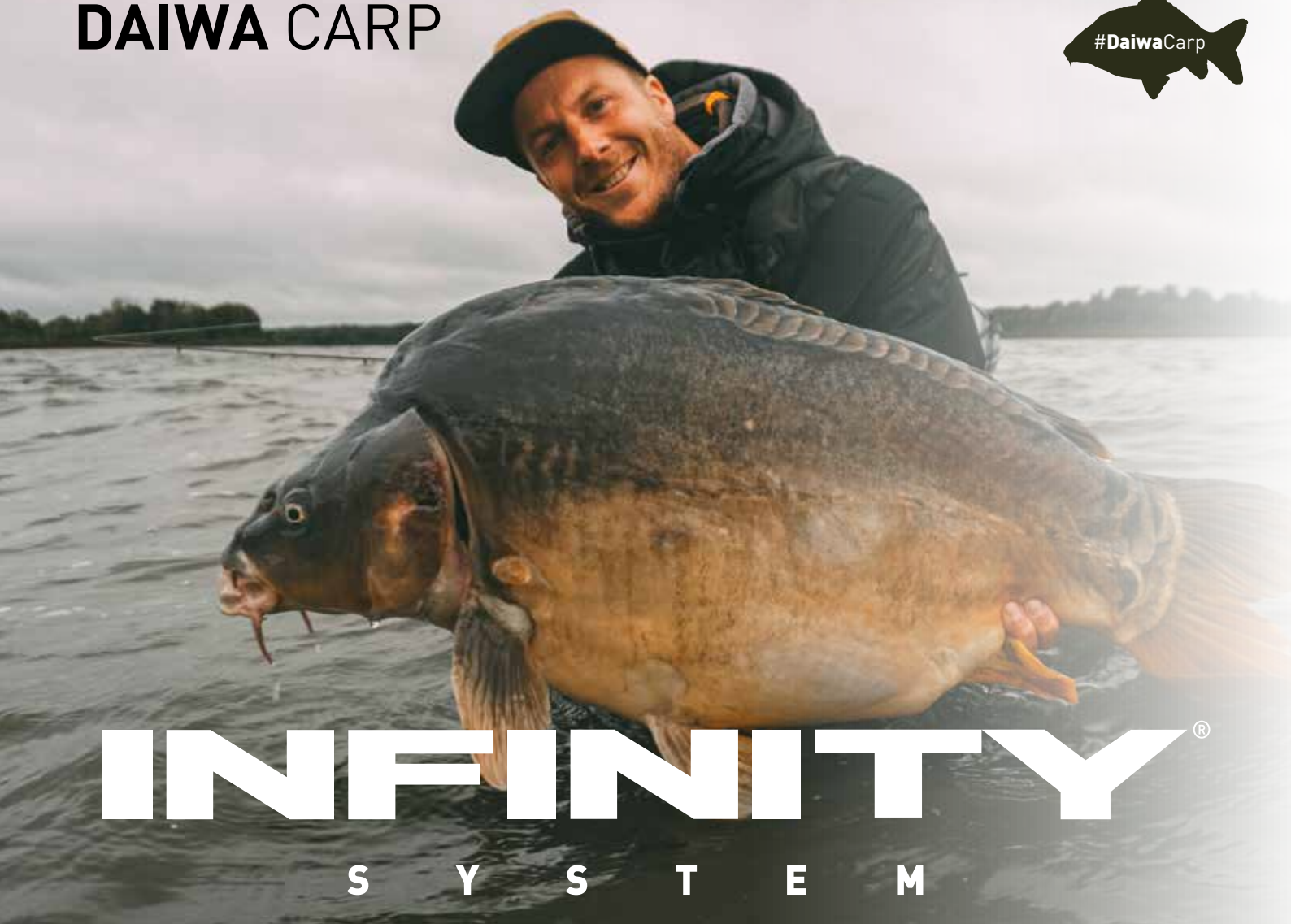

INFINITY SYSTEM TÁSKÁK ÉS TARTOZÉKOK

Ezt a minőségi és funkcionális táska- és tartozék-kínálatot a modern pontyhorgászat igényeire reagálva fejlesztettük, legyen szó akár egy rapid pecáról, akár egy hosszabb horgásztúráról. Egész Európából segítségül hívtuk tesztorgászainkat és tanácsadóinkat, velük analizáltuk, mit visz magával rendszerint egy pontyhorgász, azt hogyan használja és miként tárolja a sátorban.

A táskák esetében a minőségi és strapabíró alapanyagok kiválasztása mellett a táskaméretekre és -mélységre fordítottunk nagy figyelmet, így minden általánosan használt tárolódobozt el lehet bennük csomagolni.

Minden táska PVC-, vagy thermoszigetelést kapott, problémamentesen tisztítható, letörölhető.

Minden táska dupla, párnázott füllel készül, és levehető hordszíjjal, hogy a felszerelést a nagyobb távolságra lévő horgász helyre is kényelmesen el tudják vinni. Mindhárom Infinity System táska ugyanolyan magas, helytakarékosan tárolható a bojlis ágy alatt. A félkemény tető munkafelületként is szolgál szerelék-készítéshez, vagy fontos apró cikkek lerakásához, így azok mindig kéznél lesznek. A PVC alsó rész megakadályozza, hogy alulról víz szívárogyjon be a táskába.

A bottáskákat úgy terveztük, hogy gyorsan be- és ki lehessen pakolni belőlük, párnázottságuknak köszönhetően a minőségi, drága botok és orsók is optimális védelmet kapnak bennük.

AZ ÚJ DAIWA INFINITY SYSTEM TÁSKA- ÉS TÁROLÓRENDSZER



Belső tartalom nélkül szállítjuk



IS LOW LEVEL CARRYALL TÁSKA

Az IS Low Level Carryall táskát főtáskának terveztük eszközeink és ruházatunk számára. A legáltalánosabb bojlis dobozok méretben pont bele passzolnak, ahogy az IS terméksalád számos moduláris táskája is. Félkemény fedele adja magát szerelékek készítésére, és olyan eszközök tárolására, aminek a kezünk ügyében érdemes lenni. A PVC belső felület gond nélkül és gyorsan tisztítható, a PVC alsó rész megakadályozza a víz beszívárgását alulról.

A három nagy külső zseb aprócskés dobozok, kisebb EVA dobozok, leszűrők, kapásjelzők tárolására szolgál. A nagy belső rekesz úgy került kialakításra, hogy négy darab Medium Accessory táska, vagy két Large Cool Pouch táska fér bele. Ideális rugalmasságot nyújt rövidebb és hosszabb horgásztúrákra is.

Levehető vállszíjjal és párnázott fogókkal.

Táska anyaga: 600D poliészter, alja: PVC

- ▶ A legáltalánosabb horgászdobozok és az IS táskák méreteire van dimenzionálva
- ▶ Kemény fedél pakoló- és munkafelületnek
- ▶ Befér szinte mindenféle, sokak által használt bojlis ágy alá
- ▶ Extra mély külső zsebekkel dobozok, leszűrők, kapásjelzők számára
- ▶ Könnyen tisztítható

Termékkód	méret
18850-200	64x39x27cm



IS LOW LEVEL HÁTIZSÁK

Az új IS Low Level hátizsák a mobil horgászok számára, hosszú utakra is optimális komfortot és sok tárolókapacitást kínál. A hátizsákot úgy terveztük, hogy a legáltalánosabban használt dobozok, és az Infinite System kínálat moduláris táskái beleférjenek. Így a holmink méretre szabott, optimális helykihasználás mellett tárolható, készen a bevetésre. A hátizsákot úgy terveztük, hogy az a bojliságy alá téve helytakarékosan elhelyezhető legyen.

A kemény tető munka- és pakoló felületként szolgál. A PVC belső felület gyorsan tisztítható. PVC alja megakadályozza, hogy víz szivároghasson a táskába. Az IS hátizsákon három nagy külső zseb van, melyek méretükben eltérnek az IS Carryall táska zsebeitől. Két hosszú, nagyméretű zseb van oldalt és egy kis külső zseb felül. Ezekben dobozok, keresztartók stb., kaphatnak helyet.

A fő rekeszt úgy terveztük, hogy az IS Medium Accessory táskából 4 darab, vagy két nagy hűtőtáska pontosan elférjenek benne - így rugalmas, komplett tárolórendszert kapunk.

Párnázott vállszíjjal és párnázott fogókkal készül.

Táska anyaga: 600D poliészter, alja: PVC

- ▶ A legáltalánosabb horgászdobozok és az IS táskák méreteire optimalizálva
- ▶ Kemény fedél pakoló- és munkafelületnek
- ▶ Befér szinte mindenféle, sokak által használt bojlis ágy alá
- ▶ Extra mély külső zsebekkel dobozok, leszűrők, kapásjelzők számára
- ▶ Könnyen tisztítható

Termékkód	méret
18850-300	53x50x27cm



OPCIONÁLIS BELSŐ TÁSKÁK AZ IS TÁSKÁKHOZ



Belső tartalom nélkül adjuk

IS BREW & OVERNIGHT FŐZŐ TÁSKA

Ebben a parktikus táskában egy rövid túrán szükséges főzőeszközeit tudja biztonságban és védve tárolni. Félkemény teteje remek munkafelület, PVC alja meggátolja a nedvesség beszivárgását.

A fő rekesz három részre van osztva, hogy a kemping égőt, az edényt és a gázpalackot külön tudjuk tárolni. Két belső rekesz thermo-fóliával hőszigetelt, hogy az élelmiszert hidegen tudjuk tartani. A fedél hálós része alatt elfér egy tányér. A táskához adunk egy kivehető PVC táskát konyhai eszközök számára - ez higiéniai okokból külön is tárolható.

Táska anyaga: 600D polieszter, alja: PVC

- ▶ plusz PVC táskával
- ▶ kemény fedél munka- és pakolófelületnek
- ▶ szinte minden bojlis ágy alá befér
- ▶ könnyen tisztítható

Termékkód	méret
18850-400	28x26x27cm



IS EVA TARTOZÉKTÁSKA SZETT

Egy kis, PVA, stb. számára tervezett EVA táskából és két mini EVA táskából áll - utóbbiak például ólmok számára. Pontosan beleillik az IS Medium Accessory táskába, a tárolóhely optimális kihasználása érdekében. Átlátszó fedéllel, hogy gyorsan azonosítható legyen, mi van bennük. Mindkét EVA táska pontosan illik az új IS Low Level hátizsákba és az IS Low Level Carryall táskába is.

Anyaga: EVA

- ▶ Három különböző EVA táska
- ▶ Ideális aprócikkek számára
- ▶ Vízálló EVA anyag
- ▶ Pontosan illeszkedik a nagyobb IS táskákba

Termékkód	méret
18850-010	15x10x8cm



IS MEDIUM SZERELÉKES TÁSKA

Minden tartozékos táskát úgy terveztünk, hogy azok használhatók legyenek az IS Low Level hátzissal és az Low Level Carryall táskával. A közepes méretű Accessory kiegészítő táskák optimális tárolási lehetőséget kínálnak kapásjelzők, markerek stb. számára. Legfeljebb 4 ilyen táskát fér el az IS Low Level Carryall táskában. Méretei úgy lettek kialakítva, hogy abba illeszkedjenek a széles körben általános szerelések dobozok. A PVC belső felület könnyen és gyorsan kitakarítható.

Táska anyaga: 600D poliészter, belseje: PVC

- ▶ Kifejezetten kombinálható más IS táskákkal
- ▶ Négy System táskát fér el az IS Low Level Carryall táskába, vagy az IS Low Level hátzissal
- ▶ Optimálisan használható az IS EVA táskákkal
- ▶ Belső felülete PVC

Termékkód	méret
18850-050	25x20x10cm

Belső tartalom nélkül adjuk

IS LARGE SZERELÉKES ÉS HŰTŐTÁSKA

A nagyméretű IS tartozéktáska profilját tekintve azonos a közepes méretűvel, azonban dupla olyan magas és thermo-fóliával szigetelt, hogy csalt (akár 5kg bojlit) vagy élelmiszert tartsunk frissen benne. Az IS Low Level hátzissal, illetve az IS Low Level Carryall táskába pontosan beleillik két ilyen IS nagyméretű tartozék, illetve hűtőtáska. Így hozzá lehet igazítani a tervezett túrához a rendelkezésre álló tárolóterület optimális kihasználását.

Táska anyaga: 600D poliészter

- ▶ rendszer-táskaként kombinálható más IS táskákkal
- ▶ thermo-fóliával
- ▶ könnyen tisztítható

Termékkód	méret
18850-100	25x20x21cm

BOTSZÁLLÍTÓ ZSÁKOK



IS BOTZSÁK 3 BOTOZ

Ezek a botzsákok kifejezetten három felszerelt bojlis bot szállítására lettek tervezve, modelltől függően 10láb (3m), 12láb (3,6m) vagy 13láb (3,9m) bothosszra. A belső válaszfalak védik a felszerelést a szállítás során. A botzsákban elegendő hely van arra, hogy erőltetés nélkül beleférjen a felszerelés. Lehetőség van arra is, hogy kívülről rögzítsünk rá még két bottartó zsákot. A botzsák hátoldalán egy külső zsebben elhelyezhetők a leszúrók, száknýél stb. Levehető vállszíjjal és fülekkel.

Anyaga: 600D poliészter

- ▶ három felszerelt bothoz
- ▶ külső zseb a tartozékoknak
- ▶ levehető vállszíj



Termékkód	méret	méret
18851-010	170x25x12cm	10ft
18851-012	200x25x12cm	12ft
18851-013	215x25x12cm	13ft



IS BOTZSÁK 5 BOTHOZ

Ezt a botzsákot kifejezetten öt darab, készre szerelt, 12lábos (3,6m) bot szállítására terveztük. 3 botot felülről, két botot alulról kell behelyezni. A belső válaszfalak védik a felszerelést a sérüléstől szállítás során. A botzsákban elegendő hely van arra, hogy erőltetés nélkül rakjuk bele a felszerelt botokat. Lehetőség van arra is, hogy a botzsákra két külső botzsákot tegyünk fel. A botzsák hátoldalán egy külső zsebben helyet kaphatnak a leszúrók, merítőnyél stb. Levehető vállszíj és fogókkal.

Anyaga: 600D poliészter

- ▶ 5 darab felszerelt, 3,6m bot számára
- ▶ külső zseb tartozékoknak
- ▶ levehető vállszíj

INFINITY[®]
S Y S T E M

Termékkód	méret
18851-015	200x25x12cm



IS MULTI LENGTH ÁLLÍTHATÓ BOTZSÁK

Ezt az okos botzsákot pontosan beállíthatja a kívánt bothosszhoz. Passzol az 50mm keverőgyűrűs, 10lábos (3m), 12lábos (3,6m) és 13lábos (3,9m) botokhoz. A botzsák felső része a bothosszhoz állítható. Használható külső bottartóként a másik 3-botos IS botzsákhoz is, hogy további botokat vigyünk magunkkal benne.

Anyaga: 600D poliészter

- ▶ Állítható, 50mm keverőgyűrűs 3m, 3,6m és 3,9m botokhoz
- ▶ Teljesen párnázott, az optimális védelemhez
- ▶ Kétrészes konstrukció

Termékkód	méret
18851-050	200x22x12cm



IS ELASZTIKUS BOT- ÉS ORSÓVÉDELEM

Ezen a praktikus és könnyű botvédőn van védősapka a spicc és a nyélrész számára, egyszerűen állítható a 3m, 3,6m és 3,9m hosszú botokhoz. A bélelt orsóvédő pedig optimális védelmet nyújt az orsóknak. Ez a védőzsák kívülről rögzíthető a három botos IS botzsákokon, hogy azok kapacitását háromról két ilyen botvédő segítségével akár 5 botra növelhessék.

Anyaga: 600D poliészter

Termékkód	méret
18851-020	20x17x5cm

AZ EXT KONCEPCIÓ

A kihúzható toldós 3m és 3,3m bojlis botok népszerűségének növekedésével összehagban a DAIWA EXTENSION névvel egy botokból és táskákból álló olyan kis szériát dob a piacra, mely az ilyen jellegű horgászati igényeihez igazodik. A fő előny itt a rövidebb szállítási és tárolási hosszban rejlik.



IS BOTZSÁK 3 EXTENSION CARP BOTOZ

Az új IS Extension botzsák három darab készre szerelt Extension Carp bot szállítására lett fejlesztve. A belső válaszfalak védik a felszerelést a sérüléstől szállítás során. A botzsákban elegendő hely van arra, hogy erőltetés nélkül rakjuk bele a felszerelt botokat. Lehetőség van arra is, hogy a botzsákra két külső botzsákot tegyünk fel. A botzsák hátoldalán egy külső zsebben helyet kaphatnak a leszűrők, merítőnyél stb. Levehető vállszíjjal és fogókkal.

Anyaga: 600D poliészter

- ▶ Három darab 3m vagy 3,3m Extension bojlis bothoz
- ▶ Külső zseb a tartozékoknak
- ▶ Levehető vállszíj

Termékkód	méret
18851-003	130x25x12cm



IS BOTZSÁK 1 EXTENSION CARP BOTHOZ

Bélelet szállítózsák egy darab 9lábás (2,7m) vagy 10lábás (3m) Extension bojlis botnak. Optimális védelem a botok számára. Ezt a botzsákot rögzítheti kívülről a 3 botos Extension Carp botoknak készített IS botzsákra, hogy annak kapacitását megnövelje, legfeljebb 5 botra.

Anyaga: 600D poliészter

Termékkód	méret
18851-060	130x21cm



DAIWA PONTYMATRAC, ÖSSZEHAJTHATÓ

Ez a PVC anyagú pontymatrac nem vesz fel szagot, szállításhoz helytakarékosan összehajtható. Van rajta egy első zseb olyan hasznos eszközöknek, mit a fertőtlenítő, fogó, stb. Horogszabadításhoz térdeljünk a térdelő felületre, így se nedvesek, se piszkosak nem leszünk.

Anyaga: PVC

Termékkód	méret
18860-020	160x80x30cm



DAIWA MÉRŐZSÁK, FELÚSZÓ

Ez a mérőzsák optimális védelmet nyújt a pontyoknak - halkímélő az anyaga, keretében a felúszó testnek köszönhetően a halat különösen kíméletesen lehet visszaengedni. A fluoreszkáló csikkal sötétben is könnyen megtalálható. Zsinórral és réz-menettel, leszúróhoz rögzíthető kivetelben.

Anyaga: poliészter

Termékkód	méret
18860-010	136x40x42cm



DAIWA SLEEP SYSTEM ÁGY

Az új DAIWA Sleep System ágy a komfortos alvás csúcsát kínálja! A minőségi, masszív habmatrac hosszú horgasztúrák alatt is magas komfortot biztosít és teljesen vízszintesre állítható (Lay Flat System). Felületére integráltunk egy minőségi, 2 rétegű hálósákot, amely szinte a teljes horgászszezonban használható.

Hálósák anyaga: poliészter
Ágyhuzat anyaga: poliészter

Termékkód	méret
18860-100	212x88x39cm

- ▶ Könnyű acélkeret 6 lábbal és sárbiztos Mud-Feet tappancsokkal
- ▶ Lay Flat System vízszintes felület
- ▶ Matracon rögzített cipzáras hálósák



DAIWA ÁGYVÉDŐ HUZAT

A DAIWA Bedchair Cover védőhuzat megvédi az ágyat a kosztól és portól. Egészen egyszerűen behúzhatja vele az ágyat. Szállításához rajta hagyhatjuk a huzatot az ágyon. 80cm széles és 200cm hosszú ágyakra használható.

Anyaga: poliészter

Termékkód	méret
18860-101	212x88x10cm



DAIWA ÖSSZEHAJTHATÓ SZÉK KARTÁMASSZAL

Ez az extrém kényelmes, kartámaszos szék acél kerettel készül, vastag párnázásának köszönhetően puha és kellemes ülés komfortot nyújt. A kerek sártappancsok magassága az első részen egyedileg állítható, egyenes felületen is optimális tartást adnak. Ideális pihenéshez. A széket könnyedén össze lehet csukni, helytakarékosan szállítható, használható. Huzat anyaga: poliészter

Termékkód	méret
18702-150	55x32x87cm



BLACK WIDOW SZERELÉKES TÁRCA MODELL 18705-005

Klasszikus táska hajszálekés előkék, horgok, stb. tárolására. Anyaga: 100% poliészter

Termékkód	méret
18705-005	29x37x4.8 cm



BLACK WIDOW CARRYALL TÁSKA MODELL 18705-040/070

Ebben a praktikus általános táskában szinte minden szükséges holmit magunkkal vihetünk a vízpartra, amire egy többnapos horgászturné szükség lehet. A külső zsebekben elegendő hely jut olyan kiegészítők számára, mint a kapásjelzők, stb. Az alsó része gumibevonatú, így nem szívároghat bele víz alulról. 40 literes és 70 literes változatban kapható.

Táska anyaga: 100% poliészter
Alsó rész anyaga: 100% PVC

Termékkód	méret
18705-040	50x25x30 cm
18705-070	60x32x40 cm

BLACK WIDOW



BLACK WIDOW MÉRLEGEŐ ZSÁK MODELL 18705-010

XL méretű mérelegelő zsák halkímélő, csomómentes anyagból. Gyorsan szárad és könnyen tisztítható.
Anyaga: 100% poliészter

Termékkód	méret	
18705-010	115x70 cm	

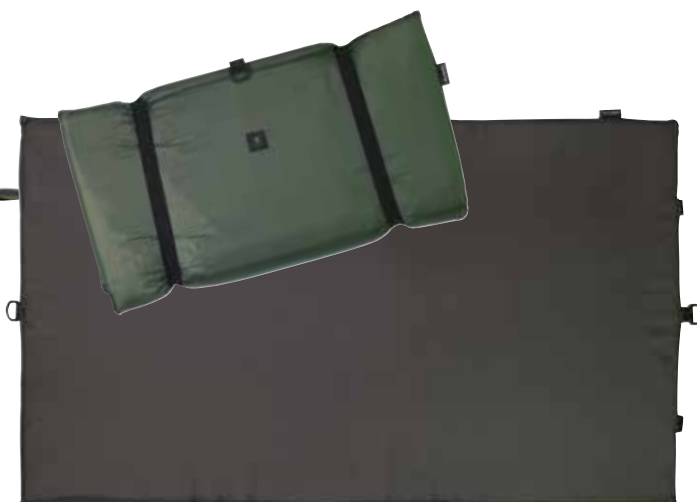

BLACK WIDOW PONTYMATRAC MODELL 18705-100

Roppant kedvező árú, de komoly pontymatrac. Szállításához nagyon kicsire feltekerhető, igen helytakarékos.
Anyaga: 100% poliészter

Termékkód	méret	
18705-100	106x64 cm	

BLACK WIDOW HOLDALL TÁSKA MODELL 18705-012/-013

Minőségi, bélelt bottartó 3 (12 lábás, 3.60cm-es verzió), illetve 4 (13 lábás, 3.90m-es verzió) felszerelt bot számára. Ezekon kívül még 3 ill. 4 tartalék botot is szállíthatunk benne. A bottartót úgy tervezték, hogy az 50mm átmérőjű keverőgyűrűvel szerelt botok is gond nélkül elférnek benne. Egy nagy külső zsebe van, amiben a pontyos merítő, vagy a leszűrők is helyet kaphatnak.

Anyaga: 100% poliészter

Termékkód	méret	
18705-012	200x40 cm	
18705-013	210x48 cm	



INFINITY®

NEW INFINITY CARP PONTYMERÍTŐ

Az Infinity pontymerítők 1,80 m hosszú, kifejezetten vékony és könnyű karbonszálal merítőnyéllel rendelkeznek. A zsugorcső nyélborítás gondoskodik a biztos fogásról. A karok 105 cm hosszúságúak és 85 cm-es mélységgel rendelkeznek a merítőfej, ami lágú hálós anyagával elegendő helyet kínál a kapitális pontyok számára is.

A kétrészes modell tökéletesen alkalmas csónakos horgászatra. CNC-megmunkált alumínium Spreader-Block fejjel készül.



11990-180

11990-185

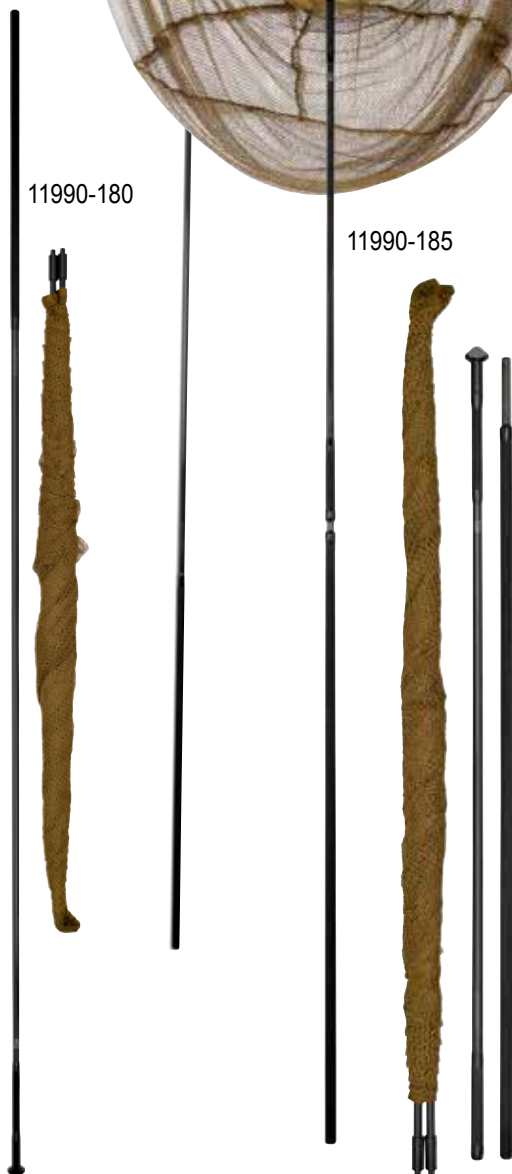

Termékkód	méret	teljes hossz	szállít. hossz	hálómélység	háló szemmérete	részek
11990-185	105x105 cm	180 cm	93 cm	85 cm	8mm	2

Termékkód	méret	teljes hossz	szállít. hossz	hálómélység	háló szemmérete	részek
11990-180	105x105 cm	180 cm	177 cm	85 cm	8mm	1

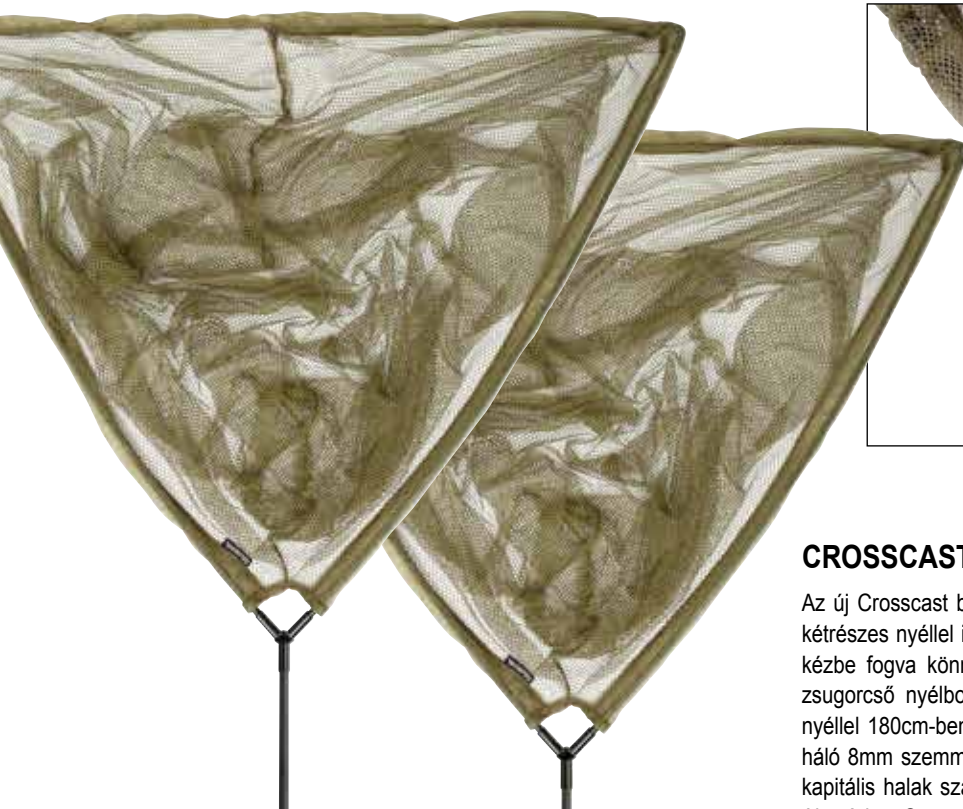

CROSSCAST PONTYMERÍTŐ

Az új Crosscast bojlis merítő 180cm nyélhosszal kapható, egyrészes és kétrészes nyéllel is. Az erős karbon merítőnyél 3K karbonszövet felületű, kézbe fogva könnyű és nagy erőtaralék rejlik benne. A 30cm hosszú zsugorcső nyélborítás nedves kézzel is biztos fogást ad. A kétrészes nyéllel 180cm-ben partról, rövidítve meg csónakból meríteni tökéletes. A háló 8mm szemméretű Soft-Mesh lágy anyagból készül, 105cm mély és kapitális halak számára is elég hely van benne. A karok hossza 100cm. Alumínium Spreader-Block fejjel készül.

CROSSCAST

Termékkód	méret	teljes hossz	szállít. hossz	hálómélység	háló szemmérete	részek
11561-175	100x100 cm	177 cm	177 cm	105 cm	8mm	1

Termékkód	méret	teljes hossz	szállít. hossz	hálómélység	háló szemmérete	részek
11561-180	100x100 cm	180 cm	93 cm	105 cm	8mm	2



11561-175

11561-180





BLACK WIDOW PONTYMERÍTŐ

A Black Widow bojlis merítő két különböző változatban kapható - a 180 centiméteres, egyrészes karbon merítőnyeles változat parti horgászatra ideális. A teleszkópos, 180 cm-es helytakarékosan szállítható és partról, meg csónakból egyaránt biztosan szálthatunk vele. A háló 8mm szemméretű Soft-Mesh lágy anyagból készül, 105cm mély és kapitális halak számára is elég hely van benne. A karok hossza 100cm. Alumínium Spreader-Block fejjel készül.

BLACK WIDOW

Termékkód	méret	teljes hossz	szállít. hossz	hálómélység	háló szemmérete	részek
11579-180	100x100 cm	182 cm	182 cm	105 cm	8mm	1

Termékkód	méret	teljes hossz	szállít. hossz	hálómélység	háló szemmérete	részek
11579-185	100x100 cm	181 cm	105 cm	105 cm	8mm	2



11579-180



11579-185



NEW

BLACK WIDOW LOW LEVEL 3 ROD POD

Klasszikus, alacsony rod pod 3 bothoz. Ez a könnyű Black Widow Pod nagyon kényelmesen felállítható, és rendkívül stabil a talajon. 4 állítható leszúróval és sárgaréz menetes vízszintes keresztartókkal -buzzer bar - rendelkezik 3 kapásjelző rögzítésére.

Szállítótáskával adjuk.

Rod Pod anyaga: alumínium

Táska anyaga: poliészter

Termékkód
18705-200



BLACK  **WIDOW**



DAIWA D-POD MODELL 18800-950

A Daiwa D-Pod egy remekbe szabott eszköz azoknak a pontyhorgászoknak, akik a különleges dolgokat szeretik.

Teljesen alumíniumból készül, majd utólag fekete felületkezelést kap ez a rod-pod, amely messziről alig látszik, teljesen feltűnésmentes.

A D-Pod-hoz normál leszuróinkat használtuk, így aztán a Pod minden elképzelhető variációban összeállítható. Ha kilazítják a nagy külső műanyagcsavarokat, a lábak dőlésszöge 30 fokban állítható. A leszurók meghosszabbításával a high- (magasan felfelé néző) vagy low-pod (lefelé irányított) összeállításnak semmi nem szab határt.

A vízszintes kereszttartók - a buzzerbar-ok - három bot tartását teszik lehetővé, könnyen és gyorsan leszerelhetők, elcsomagolhatók. Ha az alsó két rögzítő rudat leszuróra cserélik, a kereszttartó buzzerbar-ok a rod-podtól függetlenül bottartóként is használhatók.

- ▶ Alumíniumból készül
- ▶ A fő tartórudak 116cm-ről 200cm-ig kihúzhatók
- ▶ 4 leszuróval (kihúzhatók 48cm-ről 75cm-re és 66cm-ről 105cm-re)
- ▶ 2 buzzerbar kereszttartóval, melyek 42,5cm szélesek 3 bot tartására előkészítve
- ▶ 600D poliészterből készült szállítótáskaival
- ▶ Szállítási méret: kb. 117x12x12cm
- ▶ Szállítási súly: 3.5kg



Termékkód
18800-950

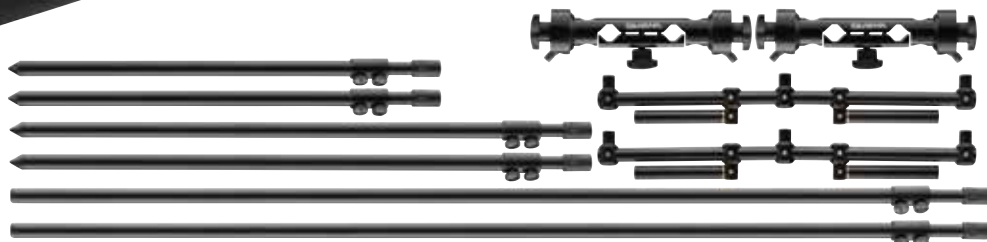

INFINITY[®]

S Y S T E M



INFINITY BOAT POD

Minőségi hordozható csónakos rod pod masszív rozsdamentes acélból. Az INFINITY Boat Pod-ján 3 botnak van hely, melyeket elektromos kapásjelzővel szerelhet fel. Pillanatok alatt beállítható a dőlésszög: egy csavar segítségével fokozatmentesen egészen 90 fokig, így felfelé vagy lefelé mutató spiccel is horgászhat. Az egész pod 360 fokban elforgatható a saját tengelye körül, és fokozatmentesen rögzíthető. A hordozható rögzítő mechanizmust vízszintesen és függőlegesen is felszerelhetjük. Az INFINITY Boat Pod-ot használhatjuk stégen, rögzíthetjük a csónak fartükrére, de akár az ülődeszkájára is. A csavaros rögzítő átfogása 68mm. Hordzsák anyaga: 100% polieszter



Termékkód	
18800-900	





DAIWA RUHÁZAT

TEAM DAIWA ÚSZÓ / MENTŐRUHA

Az úszó- és biztonsági ruházat készítés terén vezető gyártóval együttműködésben kifejlesztettünk két olyan úszó-ruházatot, amelyek teljesen megfelelnek a norvég és izlandi, valamint a hazai téli horgászatok körülményei támasztotta magas minőségi és biztonsági követelményeknek. A Team DAIWA úszó-ruházata igen kényelmes viselet. A 210D nylon külső anyag lágy, ugyanakkor ellenálló, könnyen lehet benne mozogni. Természetesen a Team DAIWA úszó-ruházatok teljesen víz- és szélállóak (WP 10.000 besorolású!). A speciális belső Taslon béléssel a ruha a legnagyobb hidegben is kellemes és meleg érzést nyújt viselőjének. Minden zsebet úgy terveztünk, hogy esőben vagy becsapó hullámok miatt ne ázhassanak be. A Team DAIWA úszó-ruházatai megfelelnek a mentőruházattal kapcsolatos európai előírásoknak. A Team DAIWA úszó-ruházatát Team DAIWA szállító táskával együtt kínáljuk.

Külső anyaga: 100% nylon

Bélés anyaga: 100% polieszter

Szállító táska: 100% polieszter

- ▶ Extra könnyű és lágy anyag
- ▶ Strapabíró és könnyen tisztítható
- ▶ Polár-gallér a komfortos meleg viselet érdekében
- ▶ Merevített, bélelt viharkapucni rugalmas rögzítőzsinórral
- ▶ Neoprénbetét a csuklóknál
- ▶ Megerősített könyökrész
- ▶ Megerősített tédrész
- ▶ Fényvisszaverő fólia a vállakon, csuklón és nadrágszáron
- ▶ Különböző külső zsebek aprócikkek, fogók, stb. számára
- ▶ Polárbélésű zsebek a kézmelegítésre
- ▶ Prémium YKK-cipzárok
- ▶ Tépzár a nadrágszárak alján
- ▶ Síp véshelyzetre
- ▶ TEAM DAIWA szállító táska
- ▶ EN 393-as előírásnak megfelel



Termékkód	méret
18510-110	S
18510-120	M
18510-130	L
18510-140	XL
18510-150	XXL
18510-160	XXXL



D-VEC EXTRÉM TÉLI CSIZMA

Ez az extrém könnyű csizma EVA anyagból készül, kitűnő választás a nagyon hideg időszakokra. A belső bélése tisztításkor kivethető. A profilos gumitalp sima és köves talajon is jól tapad. Széles kialakítása miatt erős vádliknak is jut benne elég hely.

-20 fokos hőmérsékletig megfelelő.

Csizma anyaga: EVA

Bélés anyaga: poliészter

Talp anyaga: gumi

Termékkód	méret
18516-040	39/40
18516-042	41/42
18516-044	43/44
18516-046	45/46



D-VEC LÉLEGZŐ GÁZLÓNADRÁG

A DAIWA gázlónadrágja kitűnő ár-teljesítmény arányt képvisel. Megújult anyaga extrém könnyű és lág, valamint alig kelt zajt, nagyon kényelmes viselet.

Mellrészén YKK-cipzáras zseb található. A 3 réteges konstrukció olyan optimális értékeket mutat, melyeket egyébként csak jelentősen drágább gázlónadrágoknál láthatunk. A vízállósági tényező WP 21.0000, a lélegző aktivitásé 7000MVP.

A térdrészt extra megerősítést kapott, hogy tartósságát optimalizáljuk. Minden egyes varrás minőségi, japán, extra széles szigetelő szalaggal van lezárva, mely jól védi a varrásokat.

Az extrém lág és rugalmas lábrészek CR neoprénből készülnek - a talprészen nincs semmilyen zavaró varrás, a tartós viselés kényelme garantált.

Nadrág anyaga: Külső réteg:

100% nejlón / bélés: 100% poliészter,

Lábrész anyaga:

90% neoprén, 10% nejlón

Termékkód	méret	
18515-441	41	
18515-442	42	
18515-443	43	
18515-444	44	
18515-445	45	
18515-446	46	

D-VEC VERSA GRIP GÁZLÓBAKANCS

Ez a könnyű (mindössze 645g) és gyorsan száradó gázlóbakancs speciális Versa Grip talpával optimálisan tart nedves és csúszós felületen is. Anyaga vízben gázolva sem szív fel nedvességet, és a kivetető nyílásokon át gyorsan kifolyik belőle a víz. A felsőrész és a sarok megerősítése gondoskodik a viselés kényelméről és a hosszú élettartamról. Magas szára védelmet nyújt bokaficam ellen.

Anyaga: szintetikus

- ▶ csúszásálló Versa Grip gumitalp
- ▶ könnyű súly
- ▶ gyorsan szárad
- ▶ kivetető nyílások
- ▶ megerősített sarokrész
- ▶ megerősített felsőrész

Termékkód	méret	
18515-541	41	
18515-542	42	
18515-543	43	
18515-544	44	
18515-545	45	
18515-546	46	



NEW DAIWA ULTRA CARP KABÁT

Az Ultra Carp dzseki tökéletes középső rétegnek sátorazás során. Sima belső bélésének köszönhetően villámgyorsan fel lehet venni, ha kapás van. Ideális lesz, amikor éjjel ki kell ugrani a sátorból.

Extra hosszú hátrésze és thermo bélése optimális védelmet nyújtanak a hideg és a szél ellen. 5000mm vízoszlop elleni ellenállása szárazon tart majd akkor is, ha egy heves zápor közepette kell fárasztani.

Tartós külső anyaga gyorsan szárad és könnyen tisztítható.

Jellemzők:

prémium thermo bélés (120g/m²)

extrahosszú hátrész

vízhatlanság: 5000mm

integrált, teljesen bélelt kapucni

külső anyag: nejlion

bélés anyag: poliészter

szín: olívdzöld

Termékkód	méret	
18865-210	S	
18865-220	M	
18865-230	L	
18865-240	XL	
18865-250	2XL	
18865-260	3XL	



NEW DAIWA CARP TÉLI RUHA

A jól bevált és terepen jelesre vizsgázott kétrészes téli ruhánkat új jellemzőkkel és modernebb szabással láttuk el - ideális viselet a hideg időszakban.

A prémium minőségű, légáteresztő kabát két oldalsó zsebbel és egy nagy mellzsebbel rendelkezik, vízlepergető cipzárral. Az ujjakon lévő mandzsetták megakadályozzák a víz és a fagy behatolását a horgászat során.

A magas derekú overál tépőzáras nadrágszárral, valamint két mély, mágneses rögzítővel ellátott oldalzsebbel rendelkezik a gyors hozzáférés érdekében. A kantáros nadrág kényelmes viselet még hosszabb gyaloglás során is.

Felülete nagyon csendes és könnyen tisztítható.

Jellemzők:

- Prémium belső bélés (200g/m²)

- Légáteresztő

- Vízállóság (vízoszlop) 5000mm/3000mm

- Ragasztott varrások

Külső anyaga: nejlion

Belső bélése: poliészter

szín: olívdzöld

Termékkód	méret	
18865-310	S	
18865-320	M	
18865-330	L	
18865-340	XL	
18865-350	2XL	
18865-360	3XL	
18865-370	4XL	



NEW DAIWA CAMO PÓLÓ

Exkluzív, a ponytos termékcsaládhoz tervezett rövidujjú póló.

Jellemzők:

súly 180g/m²

nem bolyhosodik

Anyaga: pamut

Szín: zöld-terepminta

Termékkód	méret	
18865-020	M	
18865-030	L	
18865-040	XL	
18865-050	2XL	
18865-060	3XL	



NEW DAIWA CAMO PULÓVER

Klasszikus kapucnis pulóver, exkluzív terpminta design.

Jellemzők:

súly 280g/m²

nem bolyhosodik

Anyaga: 80% pamut, 20% poliészter

Szín: zöld-terepminta

Termékkód	méret	
18865-120	M	
18865-130	L	
18865-140	XL	
18865-150	2XL	
18865-160	3XL	





D-VEC KAPUCNIS PULÓVER

Anyaga: 70% pamut,
30% poliészter

Színe: szürke

Termékkód	méret	
18205-620	M	
18205-630	L	
18205-640	XL	
18205-650	2XL	

Anyaga: 80% pamut,
20% poliészter

Színe: tengeréskék

Termékkód	méret	
18205-720	M	
18205-730	L	
18205-740	XL	
18205-750	2XL	

Anyaga: 80% pamut,
20% poliészter

Színe: zafír

Termékkód	méret	
18205-820	M	
18205-830	L	
18205-840	XL	
18205-850	2XL	

Anyaga: 80% pamut,
20% poliészter

Színe: fekete

Termékkód	méret	
18205-920	M	
18205-930	L	
18205-940	XL	
18205-950	2XL	

NEW D-VEC HOSSZÚ UJJÚ PÓLÓ

Prémium hosszú ujjú póló D-VEC logóval. Az OEKO-TEX® standard szerint készül.

Anyaga: pamut (180g/m²)

Szín: fehér

Termékkód	méret	
18206-110	S	
18206-120	M	
18206-130	L	
18206-140	XL	
18206-150	2XL	

Szín: fekete

Termékkód	méret	
18206-210	S	
18206-220	M	
18206-230	L	
18206-240	XL	
18206-250	2XL	



D-VEC CIPZÁRAS KAPUCNIS PULÓVER

Minőségi, kényelmes kapucnis, cipzáras pulóver D-Vec logóval. Az első zsebben van elég hely kulcsnak, iratoknak stb.

Anyaga: 100% pamut

Szín: fekete

Termékkód	méret	
18295-820	M	
18295-830	L	
18295-840	XL	
18295-850	XXL	
18295-860	XXXL	



D-VEC CAP

Anyaga: 80% poliakril, 20% pamut



Színe: olajzöld

Termékkód	méret	
18205-500	unisize	



Színe: antracit

Termékkód	méret	
18205-501	unisize	



Színe: barna

Termékkód	méret	
18205-502	unisize	



Színe: fehér-szürke

Termékkód	méret	
18205-503	unisize	



Anyaga: 50% pamut, 50% poliakril

Színe: fekete

Termékkód	méret	
18205-504	unisize	



Színe: szürke-sárga

Termékkód	méret	
18205-505	unisize	



Színe: tengerészkek-fehér

Termékkód	méret	
18205-507	unisize	



D-VEC PÓLÓING

Anyaga: 100% polieszter

Színe: fekete/fehér

Termékkód	méret	
18292-120	M	
18292-130	L	
18292-140	XL	
18292-150	XXL	



D-VEC BASEBALL SAPKA, VILÁGOSSZÜRKE/FEKETE

Sapka anyaga: 100% pamut

Termékkód	méret	
18205-001	unisize	



15800-500



15800-510



15800-530



15800-520

NEW D-VEC TÉLI SAPKA

Prémium kötött sapka a hideg évszakokra.
Anyaga: poliészter

Szín: barna

Termékkód	méret	
15800-500	unisize	

Szín: fekete

Termékkód	méret	
15800-510	unisize	

NEW D-VEC KÖTÖTT SAPKA

Stílusos kötött sapka hímzett D-VEC logóval.
Anyaga: poliészter

Szín: burgundi

Termékkód	méret	
15800-520	unisize	

Szín: faszén

Termékkód	méret	
15800-530	unisize	



18206-104 asphalt



18206-103 aquamarine



18206-102 green camo



18206-101 grey camo

NEW D-VEC UV SZÜRŐS CSŐSÁL

Klasszikus multifunkcionális csősál napsütés elleni védelemre. 4 különböző terepszínű designnal kapható.

Napsütés elleni védelmi faktora (SPF) 25

Termékkód	méret	
18206-101	uniszize	
18206-102	uniszize	
18206-103	uniszize	
18206-104	uniszize	



PROREX



SEEK YOUR MONSTER







Orsók



PROREX LT

A 2017-es Prorex LT sorozat a DAIWA új generációs orsóképzítésének eredménye - az LT (Light & Tough) koncepciónak köszönhetően az orsók jelentősen könnyebbek és teherbíróbbak, mint korábban.

A Zaion orsóház biztosan tartja a hajtóművet, melynek futása tartósan sima marad. Az új LT koncepció jelentős súlycsökkentést tett lehetővé, egyidejűleg megnövelve az orsók vonóerejét és terhelhetőségét. Így a Prorex LT 2500D mindössze 175 grammot nyom, ezzel a világ legkönnyebb orsói közé tartozik. A forgácsolt Tough DigiGear II hajtómű Japánban készül, és optimális futást biztosít extrém terhelés mellett is.

A nagy precizitásnak köszönhetően a vékony fonott zsinórok zsinórképe tökéletes a dobón, és a dobásteljesítmény is tovább javult. Az ATD-férendszer késlekedés nélkül lép működésbe a beállított fékerőn.

A 4000-es méret maximális fékereje 12kg, a 2500/3000-es modelleké 10kg, a 2000-esé pedig 5 kg.

Termékkód	modell	csapágy	áttétel	m/ømm	behúzás	súly		
10604-206	2000 D	6	5.2:1	150/0.23	68cm	165g		
10604-256	2500 D	6	5.3:1	150/0.28	75cm	175g		
10604-306	3000 D-C	6	5.3:1	150/0.33	80cm	180g		
10604-406	4000 D-C	6	5.2:1	150/0.37	82cm	210g		



KOMPAKT
ERŐS
KÖNNYŰ
ROBOSZTUS

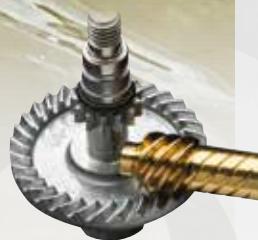

TOUGH DIGIGEAR

Műszaki kivitel

- ▶ LT (Light & Tough)
- ▶ ZAION® orsóház
- ▶ DS5 AIR ROTOR
- ▶ 6 golyóscsapágy (ebből 1 „CRBB”)
- ▶ CNC megmunkált TOUGH DIGIGEAR® hajtómű
- ▶ ATD™ fékrendszer
- ▶ Infinite Anti-Reverse® visszaforgásgátló
- ▶ Cross Wrap® keresztirányú zsinórfektetés
- ▶ Silent Oscillation® dobemelés
- ▶ Alumínium Air Spool dob
- ▶ CNC esztergált alumínium hajtókar
- ▶ AIR BAIL® felkapókar
- ▶ Twist Buster® II zsinórvezető görgő

LT LIGHT TOUGH

AIRBAIL

CRBB

ATD

SILENT OSCILLATION

DIGIGEAR

AIR ROTOR



KOMPAKT ERŐS KÖNNYŰ ROBOSZTUS



TOUGH DIGIGEAR

PROREX X LT

A Prorex X LT exkluzív DAIWA technológiákat kínál roppant kedvező ár-teljesítmény arány mellett. Az LT koncepciónak köszönhetően az átlagos pergetőorsókhoz képest lényeges súlycsökkentést sikerült elérni. Ezzel együtt az új Tough Digigear hajtással jelentősen megnőtt a hajtás élettartama és erőátviteli képessége is. A hosszantartó, sima futás garantált. A félszekély dobok felhasználásának köszönhetően a Prorex X LT sorozat különösen alkalmas vékony fonott zsinóros használatra. Ez ideális lehet akár nagyobb távra gumihalazni is.



Műszaki kivitel

- ▶ LT (Light & Tough)
- ▶ 5 golyóscsapágy
- ▶ AIR ROTOR®
- ▶ TOUGH DIGIGEAR® hajtómű
- ▶ ATD™ fékrendszer
- ▶ Infinite Anti-Reverse® visszaforgásgátló
- ▶ Cross Wrap® keresztirányú zsinórfektetés
- ▶ Silent Oscillation® dobemelés
- ▶ Longcast ABS® alumínium dob
- ▶ CNC esztergált alumínium hajtókár
- ▶ Twist Buster® II zsinórvezető görgő

Termékkód	modell	csapágy	áttétel	m/ømm	behúzás	súly
10608-200	2000	5	5.2:1	150/0.16	68cm	200g
10608-250	2500	5	5.3:1	150/0.20	75cm	220g
10608-300	3000-C	5	5.3:1	150/0.23	80cm	230g
10608-301	3000-CXH	5	6.2:1	150/0.23	93cm	230g
10608-400	4000-C	5	5.2:1	150/0.28	82cm	255g



PROREX TW SV L

A Prorex TW SV a DAIWA baitcast orsókat érintő legaktuálisabb technológiai fejlesztéseit - az SV rendszer csökkenti a gubancépződés kockázatát dobáskor és lehetővé teszi, hogy ugyanazzal az orsóval horgásszunk pici és nehéz csalikkal egyaránt.

Az optimálisan dobható csalik súlyhatára széles sávon mozog, 5 grammtól 80 gramm felettig. A könnyű SV dob a Magforce-Z mágnesfék Air Brake megoldásával együttműködve dolgozik, így nem kell hüvelykujjal kontrollálni a dobot dobáskor ahhoz, hogy ne lazuljon fel közben a zsinór és megálljon a dob, amint a csali vízbe ér. Az SV dob különösebb indulási ellenállás nélkül kezd pörögni, könnyen és precízen dobhatunk vele.

Az alumínium orsóház abszolút strapabíró, biztosan, stabilan tartja a hajtást - ez különösen lényeges, amikor gyakran nagy terhelést kap az orsó. Az ATD fékrendszer a beállított fékerőt közvetlenül és kezdeti

többletellenállás nélkül adja, ez különösen vékony fonott zsinóros horgászatnál lényeges.

A jó fogású, extra széles Soft-Touch hajtókargombok stabil fogás biztosítanak, és komoly ellenállás esetén is problémamentesen kezelhető marad az orsó. A Prorex TW SV nagycsalis nehézpergetésre és finesse pecára egyaránt tökéletes választás.

Termékkód	modell	csapágy	áttétel	m/ömm	behúzás	súly		
10606-100	100SV L	7	6.3:1	90/0.31	65cm	210g		

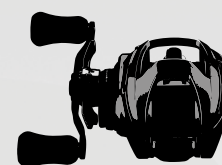

Balkezes modell

Műszaki kivitel

- ▶ HARDBODYZ® orsóház
- ▶ 7 golyóscsapágy
- ▶ T-Wing rendszer (TWS™)
- ▶ SV dob
- ▶ Magforce®-Z mágnesfék
- ▶ ATD™ fékrendszer
- ▶ Csillagfék klikk-hanggal
- ▶ DIGIGEAR® II hajtómű
- ▶ Alumínium hajtókar
- ▶ Balkezes modell

TWS
T-Wing System



HardBodyz™
Light & Rigid Metal Construction

MAGFORCE

ATD

DIGIGEAR



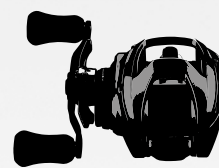

Balkezes modell

PROREX PE SV TW

Speciális modell, fonott zsinórhoz

A szuperkönnyű és lapos SV dobót kifejezetten a vékony fonott zsinóros pergetéshez, nagyon könnyű csalik dobálásához fejlesztették. Csekély indulási ellenállása miatt a Prorex PE SV TW remek műszer sügérhorgászatra a legkisebb csalikhoz, már 4,5g-os súlytól.

Az SV koncepció csökkenti a dob túlpörgését dobáskor, és csak a csali vízre érése előtt érdemes egy pillanatra hüvelykujjunkkal kontroll alá helyezni a dobót. Ideális orsó UL-pergetésre!

Termékkód	modell	csapágó	áttétel	m/ømm	behúzás	súly
10605-105	100HSL	7	7.1:1	85/0.23	75cm	195g

Műszaki kivitel

- ▶ HARDBODYZ® orsóház
- ▶ 7 golyóscsapágó (ebből 1 „CRBB®“)
- ▶ T-Wing rendszer (TWS™)
- ▶ SV dob
- ▶ UTD® fékrendszer
- ▶ Magforce®-Z mágnesfék
- ▶ Csillagfék klikk-hanggal
- ▶ 90mm-es alumínium hajtókar
- ▶ Soft-Touch hajtókargomb
- ▶ Balkezes modell

TWS
T-Wing System



HardBodyz™
Light & Rigid Metal Construction

MAGFORCE

U.T. Drag

DIGIGEAR

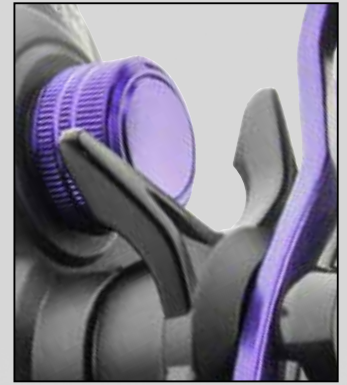

PROREX BAITCAST

A modern pergetőhorgászatban a baitcaster multiorsók a peremfutó orsókkal szemben számos előnyös tulajdonsággal bírnak, különösen a nehezebb műcsalik használata esetén. Közvetlenebb csalívezetést tesznek lehetővé és nagyobb vonóerőt produkálnak.

A Prorex baitcaster multiorsók tökéletes műszerek a pergetők számára. A hajtóművet erős és strapabíró alumínium orsóház védi, így mindig elérhető fárasztáskor a szükséges vonóerő. Öt golyóscsapágy gondoskodik a sima futásról és az optimális dobástávról. A Magforce mágnesfék a dobások biztonsága mellett segíti az elérhető táv növelését is. A hajtás nagy áttétele, 7.3:1 (100-as modell) illetve 6.3:1 (200-as modell) a garancia arra, hogy szinte bármilyen csalívezetési stílushoz tökéletesek az orsók. Az ATD fékrendszer gondoskodik a beállított fékerő folyamatos rendelkezésre bocsátásáról a korábban megszokott magasabb indulási ellenállás kiküszöbölésével. Az extra méretű hajtókargomb és a hosszú hajtókar segítségével kényelmesebb az orsó használata és nagyobb vonóerőt tudunk így kifejteni.

Műszaki kivitel

- ▶ Alumínium ház
- ▶ 5 golyóscsapágy
- ▶ Magforce®-Z mágnesfék
- ▶ ATD™ fékrendszer
- ▶ Csillagfék klikk-hanggal
- ▶ DIGIGEAR® II hajtómű
- ▶ Infinite Anti-Reverse® visszaforgásgátló
- ▶ Nagy Soft-Touch hajtókargomb
- ▶ Balkezes modell

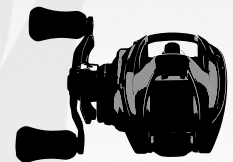

Balkezes modell

MAGFORCE

ATD

DIGIGEAR

Termékkód	modell	csapágy	áttétel	m/ømm	behúzás	súly
10605-100	100HSLA	5	7.3:1	135/0.32	77cm	215g
10605-200	200HLA	5	6.3:1	180/0.32	71cm	225g

*100-as méret: Magforce-Z mágnesfék

*200-as méret: Magforce mágnesfék





Botok



PROREX AGS SPINNING

A Prorex rablóhalas-kínálat pergetőbot családjá a legmagasabb elvárásokat támaztó horgászoknak - a DAIWA japán botépítő technológiájának szinte minden csúcselemével.

A Prorex AGS botok különösen csekély súlyukkal, nagyon gyors és feszes blankjaikkal és érzékeny spicckációjukkal tűnnek ki. A kivételes botok szériájában szinte minden alkalmazási területre találunk megfelelő botot. Az SVF Nanoplus alapanyag optimális alaphelyzetbe állási képességgel ruházza fel a blankokat. A Nanoplus technológia lehetővé teszi a blankokban a gyanta részarányának, és ezáltal a blank tömegének minimálisra csökkentését.

A Nanoplus karbon elképesztő mértékben támogatja a botok gyors akcióját és a horgászat élményét! A blank a csali minden apró mozdulatát tökéletesen közvetíti a nyélbe, így a legapróbb kontaktust is érezzük. Az X45 blank-konstrukció növeli a teherbírást és elősegíti a pontos dobásokat. A V-Joint csapos csatlakozás optimalizálja a testgörbét és gondoskodik arról, hogy az teljesen egyenes legyen terhelés alatt. A botcsalád további különlegessége a DAIWA exkluzív AGS karbon gyűrűzése. Ezek a gyűrűk sokkal könnyebbek, mint a megszokott gyűrűk, meghökkentő mértékben optimalizálják a botok akcióját és érzékenységét - ezek a botok extrém gyorsak és szinte egyáltalán nem lengenek ki dobás után. Ennek eredményeként nagyon hosszú és, ezzel egyidejűleg igen



Műszaki kivitel

- ▶ SVF® karbon blank
- ▶ X45® karbon konstrukció
- ▶ Nanoplus karbon
- ▶ V-Joint® csapos csatlakozás
- ▶ Minőségi kemény EVA nyél
- ▶ DAIWA® Air Sensor orsótartó
- ▶ AGS® karbon gyűrűk
- ▶ Horogtartó
- ▶ Minőségi bottartó zsák





precíz dobásokra képesek. Az exkluzív Air Sensor orsótartó kellemes fogású és támogatja a hosszan fáradtságmentes pecét.

A 30g-ig terjedő dobósúlyú modellek rövid, kemény EVA borítású hátsó nyéllel készülnek. A magasabb dobósúlyú modellek hosszú EVA hátsó nyéllel kerülnek forgalomba. Ez a nyélkonstrukció javítja a botok egyensúlyát és a horgászat kényelmét, függetlenül a csalítípustól és módszertől.



11210-240

11210-245

11211-210

11211-220

PROREX AGS SPIN

Termékkód	hossz	dobósúly	szállít. hossz	részek	súly	gyűrűk		
11210-240	2.40m	10-30g	127cm	2	115g	8		
11210-241	2.40m	14-42g	127cm	2	130g	8		
11210-243	2.40m	30-70g	127cm	2	135g	8		
11210-245	2.40m	40-110g	127cm	2	150g	8		
11210-270	2.70m	10-30g	142cm	2	135g	8		
11210-271	2.70m	14-42g	142cm	2	145g	8		
11210-273	2.70m	30-70g	142cm	2	165g	8		

PROREX AGS JIGGERSPIN

Termékkód	hossz	dobósúly	szállít. hossz	részek	súly	gyűrűk		
11211-245	2.40m	7-28g	127cm	2	120g	8		
11211-275	2.70m	7-28g	142cm	2	135g	8		

PROREX AGS LIGHT SPIN

A karbon túsipces és UL akciós Prorex AGS botokat pisztrángra, sügérre, domolykóra horgászó pergetőknek terveztük, lágy plasztik és kemény csalikhoz. A feszes gerincű, gyors blankok és az érzékeny spicc ideális csalikontrollt biztosítanak nehéz körülmények között is. Akár csalizmogás, hal- vagy mederkontaktus, minden jele közvetlenül a nyélrészben érezhető. Ezekkel a kivételes botokkal nagyon könnyű csalikot is elképesztő távokra dobhatunk, tűpontosan!

A 11211-220 cikkszámú modell egy normál használat során szinte tönkretelhetetlen karbon túsipces, extrém gyors, és eközben igen gerinces pálca, 5-25g közötti csalik széles tárházával horgászhatunk vele.

Termékkód	hossz	dobósúly	szállít. hossz	részek	súly	gyűrűk		
11211-210	2.10m	3-12g	111cm	2	80g	9		
11211-225	2.25m	3-12g	117cm	2	80g	9		
11211-220	2.20m	5-25g	115cm	2	110g	8		



PROREX XR SPINNING

A Prorex XR pergetőbotok a DAIWA legjobb, exkluzív alkatrészeit és technológiáját egyesítik magukban!

Az extrém könnyű HVF Nanoplus blank kézbe véve tökéletesen kiegyensúlyozott és fáradtság nélkül lehet vele dobálni, tartósan. A HVF Nanoplus technológia felelős a bot alacsony tömegéért, valamint a blank feszes és gyors akciójáért is, gondoskodik a nagy dobástávról és a precíz, célba érkező dobásokról. A nanorészecskék gyantába történő keverésének köszönhetően a botban a maximumára növelhető a karbon részaránya. Így lehet ilyen extrém könnyű, mégis ellenálló, terhelhető botokat konstruálni. Ezeknek a kivételes botoknak kifejezett spicckakciója van, a csali minden mozdulatát közvetítik - miközben fárasztáskor a spicc remekül csillapítja a fejrázásokat, kitéréseket, és ezzel csökkenti a leakadás kockázatát is. Az X45 konstrukció a blankot nagyon ellenállóvá teszi. A botok dobás után azonnal alaphelyzetbe állnak, alig tapasztalható utánlengés - emiatt is pontosak a dobások. A V-Joint csapos csatlakozás roppant egyenletes tesztgörbét biztosít terhelés alatt.

Az exkluzív DAIWA Air Sensor orsótartó szokatlanul kényelmes fogású, és jelentősen hozzájárul a botok kellemes érzetéhez.

A Prorex XR botok által nyújtott ár-teljesítmény arány kitűnő.

Műszaki kivitel

- ▶ HVF® karbon blank
- ▶ Nanoplus karbon
- ▶ X45® karbon konstrukció
- ▶ V-Joint® put-over csatlakozás
- ▶ Minőségi kemény EVA nyél
- ▶ DAIWA® Air Sensor orsótartó
- ▶ Fuji® Alconite K-gyűrűk



AIRSENSOR



PROREX XR SPIN

Termékkód	hossz	dobósúly	szállít. hossz	részek	súly	gyűrűk
11331-240	2.40m	7-21g	127cm	2	120g	8
11331-241	2.40m	10-30g	127cm	2	125g	8
11331-242	2.40m	15-50g	127cm	2	140g	8
11331-243	2.40m	30-70g	127cm	2	160g	8
11331-244	2.40m	40-90g	127cm	2	170g	8
11331-245	2.40m	70-135g	127cm	2	190g	7

Termékkód	hossz	dobósúly	szállít. hossz	részek	súly	gyűrűk
11331-270	2.70m	5-30g	142cm	2	140g	8
11331-271	2.70m	15-50g	142cm	2	160g	8
11331-272	2.70m	30-70g	142cm	2	175g	8
11331-273	2.70m	40-90g	142cm	2	190g	8

PROREX XR UL SPIN

A Prorex XR sorozat ultralight modelleivel a DAIWA az egyre népszerűbb, ultrakönnnyű csalikat előnyben részesítő pergető specialisták számára kínál különleges botokat. A botépítés legfrissebb technológiai vívmányainak hála elképesztően könnyű blankokat használunk, melyekkel rendkívül precízen lehet dobni. Spicckakciójuk azonban fárasztás közben félpárolikusba megy át, amivel a maximális fárasztási élmény mellett a kapások fogásra váltását is elősegíti. A színes, tiszta karbon tűspiccek normál horgászati körülmények között szinte törhetetlenek, és a csalimozgástól a kapaság minden rezdülést jól mutatnak, éles kontrasztban a környezet színeivel. Ezekkel a botokkal apró wobblerek, pici támolygó villantók különösen optimálisan használhatók. **Fuji TVS orsótartóval készül**

Termékkód	hossz	dobósúly	szállít. hossz	részek	súly	gyűrűk
11304-196	1.95m	3-12g	103cm	2	85g	9
11304-224	2.25m	3-12g	119cm	2	90g	10

PROREX XR LIGHT SPIN

Termékkód	hossz	dobósúly	szállít. hossz	részek	súly	gyűrűk
11330-225	2.25m	7-21g	119cm	2	115g	8

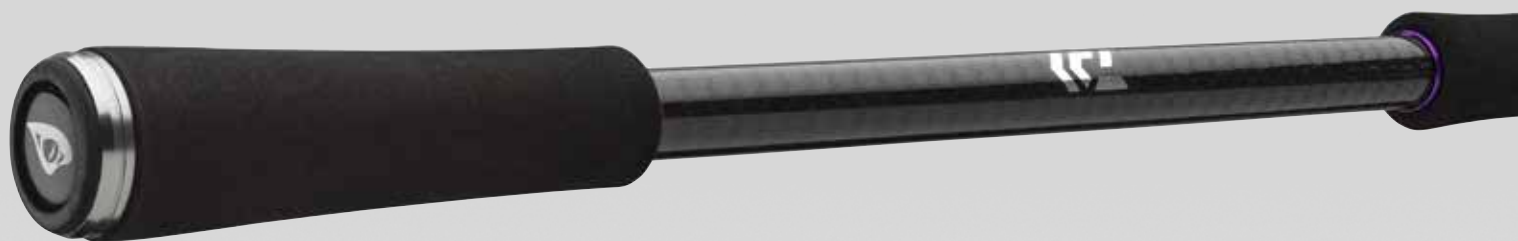
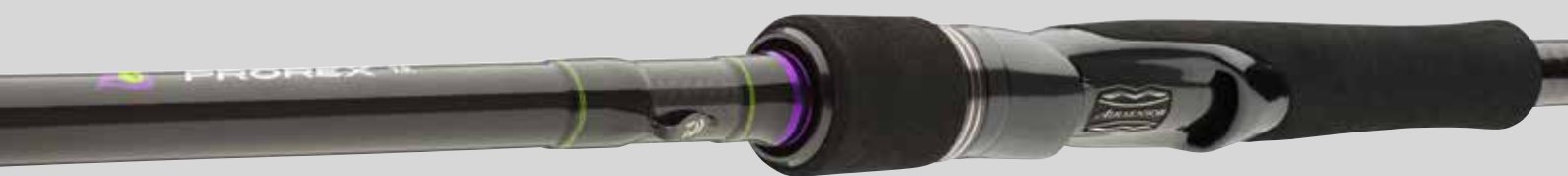

11331-241

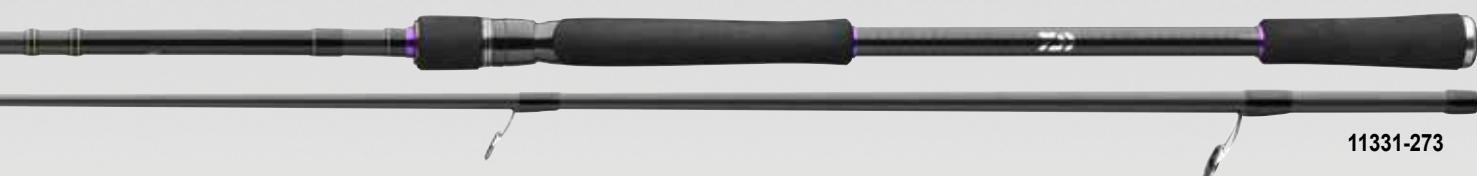

11331-273



11304-224



11330-225



11334-245



PROREX XR TRAVEL PACK

Termékkód	hossz	dobósúly	szállít. hossz	részek	súly	gyűrűk
11334-240	2.40m	15-50g	66cm	4	140g	8
11334-245	2.40m	40-90g	66cm	4	160g	8



PROREX XR BAITCAST

A multiorsós, baitcaster pergetés egyre népszerűbb, mert ez a felszereléstípus sok horgásztechnikában jelentős előnyöket kínál a peremfutós felszereléssel szemben. Különösen a nagyméretű és nehéz műcsalis pergetés során tapasztaljuk, hogy multis bottal sokkal könnyebben dobhatók ezek a csalik és multi orsóval jobb a kontaktus a műcsalival.

A DAIWA exkluzív botépítési technológiája lehetővé teszi, hogy extrém könnyű és terhelhető botokat építsünk, melyek a baitcasteres pergetés kemény követelményeinek gond nélkül eleget tesznek.

HVF karbon Nanoplus technológiával, ez teszi lehetővé mérnökeink számára, hogy ilyen extrém könnyű, ellenálló és kiegyensúlyozott blankokat fejlesszenek. Az X45 karbon konstrukció gondoskodik a terhelhető blankról, mely nem csavarodik dobás közben - ennek következtében hosszúak és pontosak lesznek a dobások. Az exkluzív V-Joint csatlakozástechnológia megerősített csatlakozási pontjai ellenére tökéletes testgörbét enged amellet, hogy extra erőtaralékkal bír extrém terheléskor. A különböző modellek akciója az adott horgászmodszere tekintettel került kialakításra.

Műszaki kivitel

- ▶ HVF® karbon blank
- ▶ X45® karbon konstrukció
- ▶ Nanoplus karbon
- ▶ V-Joint® put-over csatlakozás
- ▶ Minőségi kemény EVA nyél
- ▶ DAIWA® Air Sensor orsótartó
- ▶ Fujii® Alconite K-gyűrűk



PROREX XR LIGHT BAITCAST

Ez a könnyű, 5-14g dobósúlyú baitcaster bot tökéletesen illik modern baitcaster orsóinkhoz. Eredeti DAIWA baitcast orsótartóval készül, szinte minden közkedvelt könnyű és ultrakönnű műcsalival, 5g feletti miniwobblerral, támolygóval, spinnerbaittel és gumicsalival jól használható.

Termékkód	hossz	dobósúly	szállít. hossz	részek	súly	gyűrűk
11304-226	2.25m	5-14g	119cm	2	110g	10



PROREX XR BAITCAST

Mindkét 120g és 175g dobósúlyú Prorex XR modell kifejezetten nagycsalis, XL gumihalas és wobbleres pergetéshez kínálja az erő és érzékenység optimális szövetségét. A botok erős gerince elképesztő erőtaralékokat mozgósít fásasztáskor, csalivezetés és dobás alatt is. A spicc dobás során nagyon jó feltöltődik, nehéz műcsalikkal nagy távra is lehetséges velük pontosan dobni. A 42g dobósúlyú modell mindenféle, általában használt könnyű és középnehéz műcsalihoz optimális.

Termékkód	hossz	dobósúly	szállít. hossz	részek	súly	gyűrűk
11339-210	2.10m	14-42g	111cm	2	145g	9
11339-245	2.40m	40-120g	127cm	2	170g	10
11339-256	2.55m	80-175g	134cm	2	200g	10

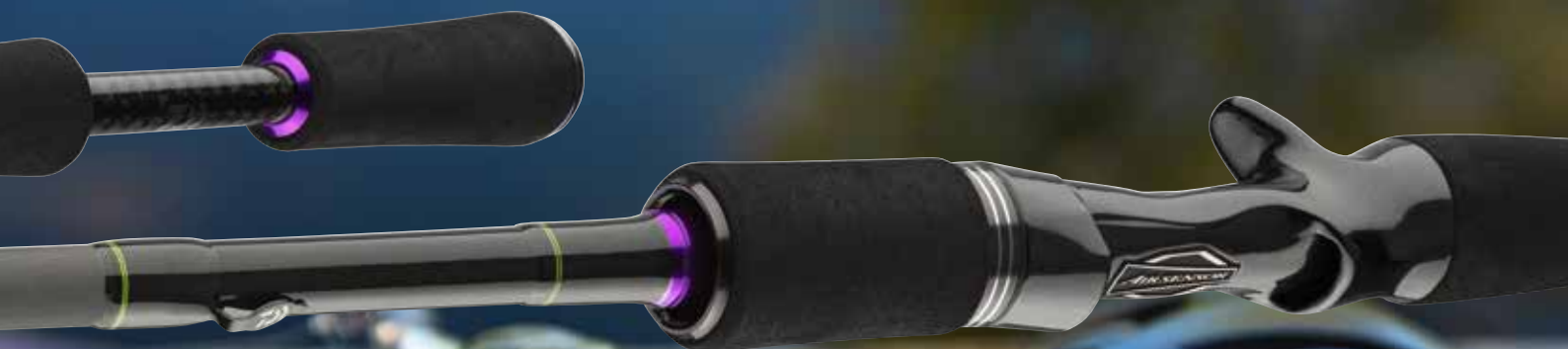

11334-246

11304-226

11339-200

PROREX XR JERK BAITCAST

Termékkód	hossz	dobósúly	szállít. hossz	részek	súly	gyűrűk
11339-195	1.95m	40-120g	104cm	2	155g	9

PROREX XR VERTICAL BAITCAST

Nagyon könnyű és merev bot „csontszáraz” akcióval, vertikális horgászatra. Ennek amodellnek a nyele nem osztott, így a hideg időszakokban is kényelmes kézben tartani.

Termékkód	hossz	dobósúly	szállít. hossz	részek	súly	gyűrűk
11339-181	1.80m	14-35g	96cm	2	130g	9

PROREX XR PITCHIN BAITCAST

Ezt a botot stickbaites, spinnerbaites és wobblers pergetésre tervezték. Nagyon gyors spicckációjá miatt ez a bot ideális twitchelni, és pitching technikára is.

Termékkód	hossz	dobósúly	szállít. hossz	részek	súly	gyűrűk
11339-200	2.05m	7-28g	109cm	2	130g	9

PROREX XR TRAVEL BAITCAST

Termékkód	hossz	dobósúly	szállít. hossz	részek	súly	gyűrűk
11334-246	2.40m	40-120g	66cm	4	175g	10



NEW PROREX S SPIN

Szuper kivitelű Prorex pergetőbot szériák elegáns designnal és remek ár-teljesítmény aránnyal!

A Prorex S széria különböző felhasználási területű pergetőbotok széles választékát kínálja, különös tekintettel a lágy plastikcsalis pergetők igényeire. A karcsú és feszes HVF karbon blankok dobóteljesítménye meggyőző benyomást kelt, a botok kellemesen kezesek. A kizárólag a DAIWA által használt HVF alapanyagot alacsony gyantatartalom jellemzi, ami könnyebb és gyorsabb botok készítését teszi lehetővé. A parafa/EVA nyél tökéletes egységet képez az ergonomikus kialakítású orsótartóval és nagyban hozzájárul a botok kényelmes használatához.

A prémium Seaguide gyűrűk karcsú Zirconia betéttel súlyt takarítanak meg és tovább segítik a Prorex S botok gyors reakciókészségét. A blankok azonnal visszaállnak kiindulási helyzetbe dobás után, ez extrém hosszú és pontos dobásokat tesz lehetővé.

Műszaki kivitel

- ▶ HVF® karbon blank
- ▶ Karcsú és könnyű blankkonstrukció
- ▶ Spicckáció és erős gerinc
- ▶ Seaguide® cirkónium gyűrűk
- ▶ Ergonomikus csavaros orsótartó
- ▶ Parafa / EVA nyél

PROREX S EXTRA FAST SPIN

A Prorex S széria extragyors modelleinek dobósúlya 60g és 90g, ezeket nagyméretű, vagy nagyon mélyre törő wobblerekhez terveztük. Tökéletesen alkalmazhatók ezen felül nehéz gumihalas agresszív jiges technikákhoz.

Az erős gerinc és a felső tag feszes spicckációja lehetővé teszi még a nehéz csalik vezetését is nagy távolságról, és komoly előnyt jelent komoly ragadozók fárasztása során. Ezek a botok tökéletesek közepes és nagyméretű chatterbait műcsalikhoz csukára is.





PROREX S SPIN

Termékkód	hossz	dobósúly	szállít. hossz	részek	súly	gyűrűk
11280-210	2.10m	3-14g	111cm	2	115g	9
11280-211	2.10m	7-21g	111cm	2	120g	8
11280-240	2.40m	7-21g	126cm	2	135g	8
11280-271	2.70m	5-30g	142cm	2	155g	8
11280-241	2.40m	10-30g	127cm	2	140g	8
11280-300	3.00m	10-40g	157cm	2	165g	9
11280-242	2.40m	15-50g	126cm	2	150g	7
11280-272	2.70m	15-50g	141cm	2	160g	8
11280-243	2.40m	30-70g	127cm	2	155g	7
11280-273	2.70m	30-70g	142cm	2	190g	8
11280-244	2.40m	40-90g	127cm	2	165g	7
11280-245	2.40m	50-110g	127cm	2	180g	7
11280-274	2.70m	50-110g	142cm	2	195g	8

PROREX S EXTRA FAST SPIN

Termékkód	hossz	dobósúly	szállít. hossz	részek	súly	gyűrűk
11281-205	2.05m	20-60g	107cm	2	125g	8
11281-225	2.25m	20-60g	119cm	2	145g	8
11281-206	2.05m	30-90g	107cm	2	135g	8
11281-226	2.25m	30-90g	119cm	2	160g	8

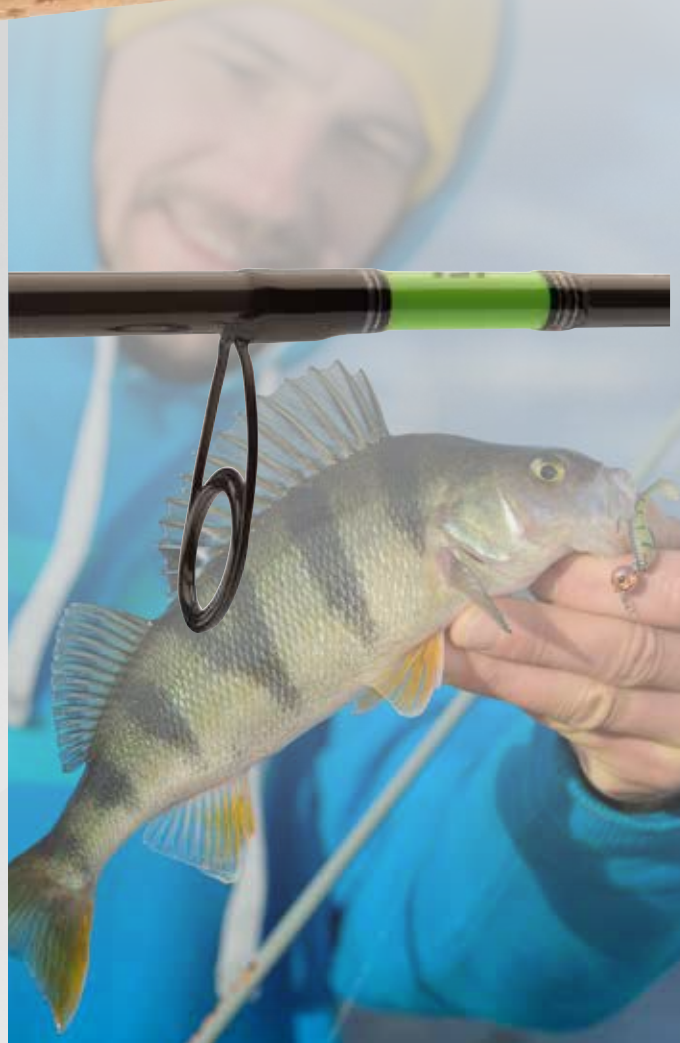





Aprócikkek



PROREX UL FINESSE BRAID

A Prorex UL Finesse Braid a DAIWA extrém vékony fonott zsinórja Japánból, mely kifejezetten UL és finesse horgászatra való. Ezt a kitűnő zsinórt kifejezetten apró csalikhoz, nagyon könnyű jégkehez ajánljuk sügérre, domolykóra és pisztrágra.

A 135m-es tekercsen a japán rendszer szerinti erősséget adtuk meg, illetve az ott használt átmérőadatot (nem a megszokott milliméter adatot!).

Színe: chartreuse

Műszaki kivitel

- ▶ Kimagasló csomótűrés
- ▶ Magas kopásállóság
- ▶ Made in Japan

Termékkód	PE	szakítósz.		
		kg	lbs	kapacitás
12996-002	0.25	1.8	3.9	135 m
12996-003	0.3	2.1	4.7	135 m
12996-004	0.4	2.8	6.0	135 m
12996-006	0.6	4.3	9.4	135 m



PROREX FC LEADER SUPER SOFT

A Prorex FC Leader előkezesinór Japánban készül, extrém kopásálló és mégis nagyon selymes tapintású. Ideális előkezesinórnak édesvízi és tengeri horgászathoz egyaránt. A Prorex fluorkarbon előkezesinórja ár-teljesítmény arányt tekintve is kimagaslóan kedvező.

Színe: átlátszó

Műszaki kivitel

- ▶ Víz alatt szinte láthatatlan
- ▶ Lágú anyagkombináció
- ▶ Csekély nyúlás
- ▶ Magas kopásállóság
- ▶ Süllyedő
- ▶ Made in Japan

Termékkód	ø	szakítósz.		
		kg	lbs	kapacitás
12995-014	0.14	1.7	3.7	50 m
12995-016	0.16	2.0	4.4	50 m
12995-018	0.18	2.5	5.5	50 m
12995-020	0.20	2.9	6.4	50 m
12995-023	0.23	4.0	8.8	50 m
12995-026	0.26	4.8	10.6	50 m
12995-030	0.30	6.8	15.0	50 m
12995-033	0.33	7.4	16.3	50 m
12995-036	0.36	9.3	20.5	50 m
12995-040	0.40	10.4	22.9	40 m
12995-045	0.45	12.8	28.2	28 m
12995-050	0.50	14.6	32.2	21 m
12995-055	0.55	16.4	36.2	17 m
12995-060	0.60	20.4	45.0	15 m
12995-070	0.70	24.6	54.2	15 m
12995-080	0.80	29.2	64.4	15 m
12995-090	0.90	36.0	79.4	15 m
12995-100	1.00	45.0	99.2	15 m



PROREX WOBLEREK



PROREX MINNOW F-SR

A klasszikus, küszre hajazó minnow forma sok éve bizonyít a műcsalis horgászatban, hisz ez az alak számos ragadozónk fő zsákmányhalát imitálja. A Prorex Minnow F-SR kifejezetten a vízoszlop legfelső rétegeinek meghorgászására készült, ahol élénk mozgásával gyakran arat sikert. A wobbler már kis sebességnél is jól veret, mindkét oldalra kimozogva, ideális twitchelni, jerkelni, aktív csalivezetési technikákhoz.

Típus: felúszó

Merülés: kb. 0.6 - 1.2m

Termékkód	hossz	súly	Termékkód	hossz	súly
firetiger 15202-120	12.0 cm	17.0 g	live perch 15202-126	12.0 cm	17.0 g
gold perch 15202-121	12.0 cm	17.0 g	live pike 15202-127	12.0 cm	17.0 g
ayu 15202-122	12.0 cm	17.0 g	live orange bleak 15202-128	12.0 cm	17.0 g
setsuki ayu 15202-123	12.0 cm	17.0 g	live ayu 15202-131	12.0 cm	17.0 g



PROREX CRANKBAIT F-DR

Kompakt 80mm-es crankbait, ami felhívja magára az enervált ragadozók figyelmét is. A Prorex Crank wobbler hosszú tereőnyelvének köszönhetően azonnal mélyre tör és erős rezgéshullámokat kelt a vízben. Az integrált csörgők tovább növelik figyelemfelkeltő képességét. Felúszó jellege miatt egyaránt alkalmas lassú és gyors csalivezetéshez is. Leginkább, amikor nincs kapókedve a halaknak, a nehézkes napokon lehet ezzel a zajos wobblerrel egy-egy csukát, süllőt, sügeret kapásra ingerelni.

Felúszó

Merülés: kb. 2.5 - 3.0m

Termékkód	hossz	súly	Termékkód	hossz	súly
firetiger 15205-800	8.0 cm	24.0 g	live perch 15205-806	8.0 cm	24.0 g
gold perch 15205-801	8.0 cm	24.0 g	live pike 15205-807	8.0 cm	24.0 g
ayu 15205-802	8.0 cm	24.0 g	live orange bleak 15205-808	8.0 cm	24.0 g
setsuki ayu 15205-803	8.0 cm	24.0 g	live ayu 15205-811	8.0 cm	24.0 g
live rainbow trout 15205-805	8.0 cm	24.0 g			

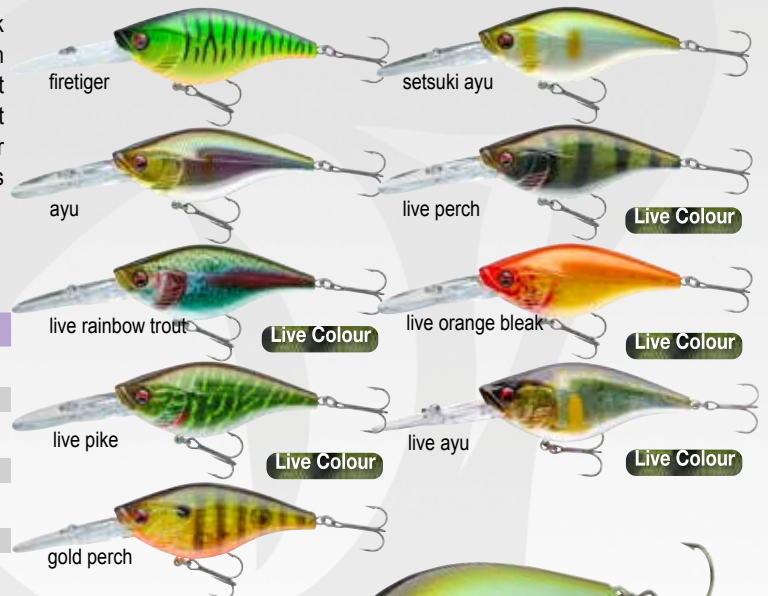



DUCKFIN

PROREX MICRO SHAD DF

A jól ismert, fogós Duckfin gumihal immár mikro változatban, 45mm-es hosszban is elérhető az UL horgászok öröme, a sügerek, domolykók, süllők és pisztrángok bánatára. Apró mérete ellenére ez a minicsali erősen veretve, oldalát felvillantva úszik. A Prorex Micro Shad 45DF a Prorex Flexi Jig Tungsten cseburaska szereléken a legütősebb UL pergető csalik egyike lesz.



Termékkód	hossz	súly
ghost lime		
15604-800	4.5 cm	8 db
urume		
15604-801	4.5 cm	8 db
ghost perch		
15604-802	4.5 cm	8 db
chiayu		
15604-803	4.5 cm	8 db
firetiger		
15604-804	4.5 cm	8 db
summer craw		
15604-805	4.5 cm	8 db
ghost shad		
15604-806	4.5 cm	8 db



PROREX PENCIL BAIT F-SR

Ez a kisméretű stickbait kitűnő a nyári hónapokban, amikor a ragadozók felszínközélnél vadásznak a kishalakra. A műcsali egyenletes bevontatás mellett is cikkcakk vonalban kigyózik a felszínen. Ha a bottal határozottabban mozgatjuk, erősebben kitör oldalirányba, twitch technikához is ideális.

A Prorex Pencil Bait igazi kis rakéta, ezt az apró, könnyű csalit gond nélkül dobhatjuk 30 métert meghaladó távra is.



Termékkód	hossz	súly
firetiger		
15209-000	6.5 cm	5.8 g
gold perch		
15209-001	6.5 cm	5.8 g
ayu		
15209-002	6.5 cm	5.8 g
setsuki ayu		
15209-003	6.5 cm	5.8 g
live minnow		
15209-004	6.5 cm	5.8 g

Termékkód	hossz	súly
live western vairone		
15209-005	6.5 cm	5.8 g
live perch		
15209-006	6.5 cm	5.8 g
live orange bleak		
15209-008	6.5 cm	5.8 g



PROREX BABY CRANK F-MR

Ez a kis mini-wobbler szinte minden rablót kapásra csábít, a pisztrángtól kezdve a sügeren át, egészen a süllőig. A Prorex Baby Crank apró ivadékokat imitál és aktívan veretve mozog. Különleges terelőnyelvének köszönhetően állóvízi használat mellett áramló, folyó vízben is jól használható.

Csendes konstrukció - csörgő nélkül.

Típusa: felúszó

Merülés: kb. 0.6 -1.0m

Termékkód	hossz	súly	Termékkód	hossz	súly
firetiger			live perch		
15206-400	4.0 cm	3.0 g	15206-406	4.0 cm	3.0 g
gold perch			live pike		
15206-401	4.0 cm	3.0 g	15206-407	4.0 cm	3.0 g
ayu			live orange bleak		
15206-402	4.0 cm	3.0 g	15206-408	4.0 cm	3.0 g
setsuki ayu			live ayu		
15206-403	4.0 cm	3.0 g	15206-411	4.0 cm	3.0 g
live rainbow trout					
15206-405	4.0 cm	3.0 g			



PROREX TODDLER CRANK F-MR

Ez a kisméretű crankbait akciója aktívan verető, erős rezgéshullámokat kelt a vízben. A műcsali belsejében található csörgőgolyók ráadás rezgéseket adnak, ez ideális zavaros vízben horgászva. 6cm-es méretével különösen alkalmas balin, domolykó és sügér horgászatára. Alacsony súlypontjának és speciális terelőlapjának köszönhetően ez a műcsali állóvízben és áramlásban egyaránt jól használható.

felúszó

merülési mélysége: kb. 1.0-1.6m

Termékkód	hossz	súly	Termékkód	hossz	súly
firetiger			live perch		
15211-601	6.0 cm	9.0 g	15211-605	6.0 cm	9.0 g
gold perch			live orange bleak		
15211-602	6.0 cm	9.0 g	15211-606	6.0 cm	9.0 g
setsuki ayu			live brown trout		
15211-603	6.0 cm	9.0 g	15211-607	6.0 cm	9.0 g
ayu			yellow shiner		
15211-604	6.0 cm	9.0 g	15211-608	6.0 cm	9.0 g





PROREX FLAT MINNOW SS

A Flat Minnow 55SS (lassan süllyedő) egy igazán kivételes műcsali sügér, pisztráng, domolykó és balinpergetésre. Különösen alkalmas a vízoszlop különböző rétegeinek, mélységeinek átfésülésére. Tökéletes csali a teljes szezonra. A lassan süllyedő wobbler megállítva oldalait határozottan felvillantva billeg süllyedés közben, a teste vízszintesen marad. Pontosan ebben a fázisban éri a legtöbb támadás a wobblert, ilyenkor jön a legtöbb kapás. Speciális kialakításának köszönhetően lassan is, de gyorsan, erősen áramló vízben is jól vezethető. Testformája és a belső kiegyensúlyozó súlyok extrém dobástávokat tesznek lehetővé.

Termékkód	hossz	súly
firetiger		
15216-000	5.0 cm	4.8 g
gold perch		
15216-001	5.0 cm	4.8 g
ayu		
15216-002	5.0 cm	4.8 g
setsuki ayu		
15216-003	5.0 cm	4.8 g

Termékkód	hossz	súly
live minnow		
15216-004	5.0 cm	4.8 g
live perch		
15216-006	5.0 cm	4.8 g
live orange bleak		
15216-008	5.0 cm	4.8 g
live brown trout		
15216-009	5.0 cm	4.8 g



PROREX MICRO MINNOW F-SR

Ez a 3 centis mikro-műcsali az UL peca szinte minden célhalára ideális, leginkább pisztrángot, csapósügetet és domolykót foghatunk vele. A tereplap konstrukciójának köszönhetően nagyon lassan és meglepően gyorsan is vezethető, optimális megoldás még egy pisztrángos patakra is. A Micro-Minnow wobblerhez adunk a csomagban egy ráadás egyágú horgot, így egészen halkimélővé tehetjük.

Felúszó

Merülés: 0.2 - 0.4m



Termékkód	hossz	súly
firetiger		
15217-000	3.0 cm	1.5 g
gold perch		
15217-001	3.0 cm	1.5 g
ayu		
15217-002	3.0 cm	1.5 g
setsuki ayu		
15217-003	3.0 cm	1.5 g

Termékkód	hossz	súly
live minnow		
15217-004	3.0 cm	1.5 g
live perch		
15217-006	3.0 cm	1.5 g
live orange bleak		
15217-008	3.0 cm	1.5 g
live brown trout		
15217-009	3.0 cm	1.5 g



PROREX MINI POPPER F

Ez a kis Mini-Popper 55F (felúszó) a DAIWA Prorex kínálatában kitűnő eszköz sügér, balin, domolykó és pisztráng UL pergetésére. Ez a kis, felúszó popper erejét igazán a nyári hónapokban mutatja meg, amikor a rablók a felszínközélemben tartózkodó ivadékokra vadásznak.

A popper nagyméretű szájának - az orrész konkáv felületének - köszönhetően könnyen kicsalható belőle a jellegzetes popperes puttyanó hang a felszínen vezetve. Az erős lökeshullámok odacsallják a ragadozókat nagy távolságból is. A Prorex Mini Popper súlypontja nagyon mélyen van, ez és a hátsó tollas hármashorog segít meggátolni, hogy a popper vezetés közben kiugorjon a vízből. Lassú, folyamatos vezetéssel akár felszín alatti mozgással, walk-the-dog stílusban is vezethető, ilyenkor közvetlenül a vízfelszín alatt jön. Két különböző módon is horgászhatunk tehát ezzel a kivételes csalival.

Termékkód	hossz	súly	Termékkód	hossz	súly
firetiger			live western vairone		
15208-000	5.5 cm	5.7 g	15208-005	5.5 cm	5.7 g
gold perch			live perch		
15208-001	5.5 cm	5.7 g	15208-006	5.5 cm	5.7 g
ayu			live orange bleak		
15208-002	5.5 cm	5.7 g	15208-008	5.5 cm	5.7 g
setsuki ayu			live brown trout		
15208-003	5.5 cm	5.7 g	15208-009	5.5 cm	5.7 g
live minnow					
15208-004	5.5 cm	5.7 g			



PROREX METAL VIBE

A vibrációs csalik mostanában a legfogósabbak sügérre és balinra - a velük elérhető extrém dobástáv mellett számos vezetési variációt kínálnak, melyekkel az óvatos halak is becsaphatók. A kis Metal Vibe műcsalik mozgása kitűnő, az általuk keltett erős vibráció a botspiccen is érezhető, frekvenciájuk a hátrészen található különböző lyukakat - rögzítési pontokat - használva finoman változtatható. A Prorex Metal Vibe csomagolásában van egy villantó levél, mely a hátsó fülbe beakasztva további rezgéshullámokat, ingereket kelt. A vezetést megállítva, a csali a fenékre süllyed, a villantó levele pedig egy helikopter rotorjára emlékeztető villogással pörög felette, süllyedés közben - kapástalan napokon egy ilyen látvány meghozhatja az áttörést.

Termékkód	hossz	súly	Termékkód	hossz	súly
firetiger			metallic ayu		
15435-007	3.8 cm	7.0 g	15435-307	3.8 cm	7.0 g
15435-010	4.3 cm	10.0 g	15435-310	4.3 cm	10.0 g
15435-014	4.8 cm	14.0 g	15435-314	4.8 cm	14.0 g
15435-021	5.5 cm	21.0 g	15435-321	5.5 cm	21.0 g
blue metallic			gold perch		
15435-107	3.8 cm	7.0 g	15435-407	3.8 cm	7.0 g
15435-110	4.3 cm	10.0 g	15435-410	4.3 cm	10.0 g
15435-114	4.8 cm	14.0 g	15435-414	4.8 cm	14.0 g
15435-121	5.5 cm	21.0 g	15435-421	5.5 cm	21.0 g
yellow pearl			pink iwashi		
15435-207	3.8 cm	7.0 g	15435-507	3.8 cm	7.0 g
15435-210	4.3 cm	10.0 g	15435-510	4.3 cm	10.0 g
15435-214	4.8 cm	14.0 g	15435-514	4.8 cm	14.0 g
15435-221	5.5 cm	21.0 g	15435-521	5.5 cm	21.0 g





NEW PROREX FLEX BLADE JIG

A chatterbait műcsalik rövid idő alatt fontos részévé váltak sokak műcsaliarzenálájának, hisz jelentősen hozzá tudnak járulni a csukák és sügérfélék diverzifikált és eredményes horgászatához. Magukban egyesítik a spinnerbaitek és a jigelek előnyeit. A Prorex Flex Blade Jig ráadásul a rugalmas rögzítésű offset horoggal tökéletesen bevethető vízínövényes területen is. A horog a kulcskarikán van, ezért könnyen cserélhető. Speciális alakjának köszönhetően a Flex Blade Jig nagyon sekélyen is vezethető nagyobb tömege ellenére, emiatt tökéletes megoldás lehet hínaras területek meghorgászására. A test kialakítása egyaránt lehetővé teszi a lassú és gyors vezetést is.



blue smelt



white fish



purple smelt



dirty roach



muddy orange



yellow pearl



red devil



chartreuse



Termékkód	súly	horogméret	tart./csomag
15150-014	14.0g	2/0	1 db
15150-021	21.0g	3/0	1 db

blue smelt

Termékkód	súly	horogméret	tart./csomag
15150-714	14.0g	2/0	1 db
15150-721	21.0g	3/0	1 db

chartreuse

Termékkód	súly	horogméret	tart./csomag
15150-514	14.0g	2/0	1 db
15150-521	21.0g	3/0	1 db

dirty roach

Termékkód	súly	horogméret	tart./csomag
15150-414	14.0g	2/0	1 db
15150-421	21.0g	3/0	1 db

muddy orange

Termékkód	súly	horogméret	tart./csomag
15150-614	14.0g	2/0	1 db
15150-621	21.0g	3/0	1 db

purple smelt

Termékkód	súly	horogméret	tart./csomag
15150-214	14.0g	2/0	1 db
15150-221	21.0g	3/0	1 db

red devil

Termékkód	súly	horogméret	tart./csomag
15150-114	14.0g	2/0	1 db
15150-121	21.0g	3/0	1 db

white fish

Termékkód	súly	horogméret	tart./csomag
15150-314	14.0g	2/0	1 db
15150-321	21.0g	3/0	1 db

yellow pearl

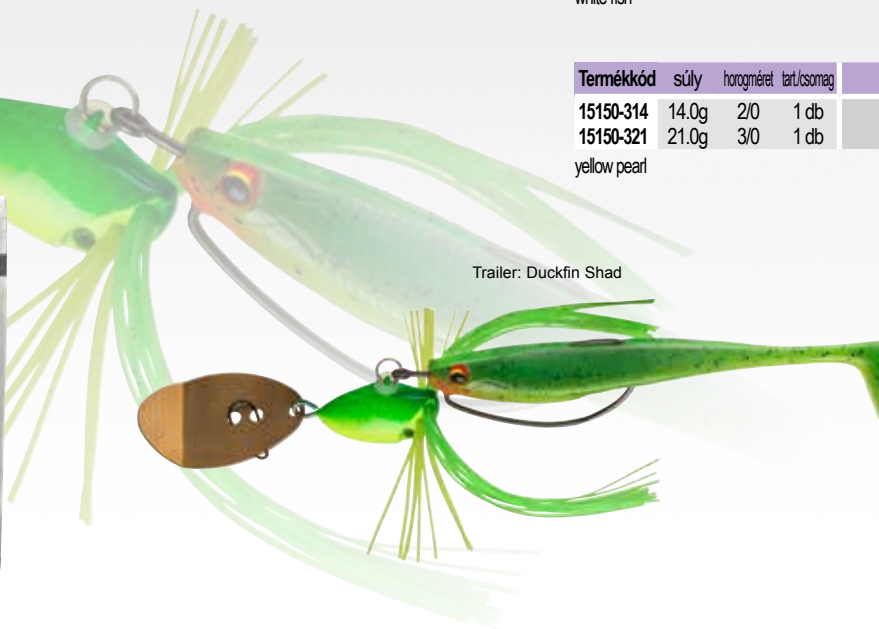

Trailer: Duckfin Shad

NEW PROREX SPINNER JIG

A fém műcsalik újra divatba jöttek, hiszen változatlanul bizonyítják rablóhalakra gyakorolt rendkívüli vonzerejüket szinte minden ragadozó halfaj horgászatában.

Az új Prorex Spinner Jig szó szerint univerzálisan használható - a bokorugró horognak köszönhetően ezt a műcsalit a vízínövényzet közepén is felkínálhatjuk. Tökéletesen kombinálható kisebb gumihallal vagy tviszter-trailerrel. A jigfejnél található körforgó kanala könnyen cserélhető. A prémium golyóscsapágyas forgókapocs gondoskodik a körforgó kanál tökéletes mozgásáról a műcsali süllyedő fázisában is. Kapitális csapósügerekre is tökéletes fegyver!

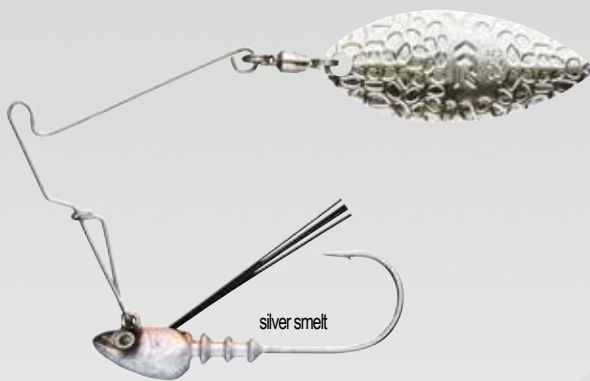

Termékkód	súly	horogméret	tart./csomag
15403-105	5.0g	2/0	1 db
15403-107	7.0g	2/0	1 db
15403-110	10.0g	2/0	1 db

silver smelt

Termékkód	súly	horogméret	tart./csomag
15403-305	5.0g	2/0	1 db
15403-307	7.0g	2/0	1 db
15403-310	10.0g	2/0	1 db

blue gill

Termékkód	súly	horogméret	tart./csomag
15403-205	5.0g	2/0	1 db
15403-207	7.0g	2/0	1 db
15403-210	10.0g	2/0	1 db

gold ayu





PROREX TG COVER JIG

Ez a tungsten (volfram) szoknyás jig egy felfűzött gumihallal, vagy tviszterrel, de önálló csaliként is használható. A speciális Cover Jig fejforma elsősorban akadós, fatuskós területek meghorgászására való, mivel ez a fejforma nehezebben akad el, kevesebb vele a csalivesztés. A bokorugró jellegű horogvédelem miatt sűrű növényzetben is horgászhatunk vele.

Termékkód	súly	tart./csomag
blue gill		
15429-008	8.0 g	1 db
zarigani		
15429-108	8.0 g	1 db
summer craw		
15429-208	8.0 g	1 db



blue gill

zarigani

summer craw

PROREX TG BLADED JIG

Ez az elől fémlappal ellátott „skirted lure” szoknyás csali vezethető körforgó villantószerűen a különböző vízrétegekben - a fémlap erős kitörésekre készíti a csalit mozgás közben és fel-felvillan a vízben -, ideális csukára, sügérré egyaránt. A minőségi horog szárán csalirögzítő is van, így egy kisebb gumihal vagy tviszter horogra fűzésével növelhetjük annak volumenét, ha szükségesnek érezzük. A horog felett található bokorugró-szerű védelem növényes

helyeken is bevethetővé teszi a csalit. A fej tungsten (volfram) alapanyagból készül.

Termékkód	súly	tart./csomag
blue gill		
15428-710	10.5 g	1 db
zarigani		
15428-810	10.5 g	1 db
summer craw		
15428-910	10.5 g	1 db



blue gill

zarigani

PROREX TG BLADED JIG XL

nagy fémfelülettel

Termékkód	súly	tart./csomag
blue gill		
15428-310	10.5 g	1 db
zarigani		
15428-410	10.5 g	1 db
summer craw		
15428-510	10.5 g	1 db



summer craw

PROREX TG MULTI JIG

A speciális, amerikai focilabda alakú football jigfej forma ezt a szoknyás jiget más mozgásformákra készíti, mint a szokásos fejformák. Különösen akkor ideális, ha gumihalat, vagy más gumicsalit fűzünk a szoknyás jig horgára. Bokorugró kivitel, sűrű növényzetben, akadós helyeken is horgászhatunk vele. A fej anyaga tungsten (volfram).

Termékkód	súly	tart./csomag
blue gill		
15428-010	10.0 g	1 db
zarigani		
15428-110	10.0 g	1 db
summer craw		
15428-210	10.0 g	1 db

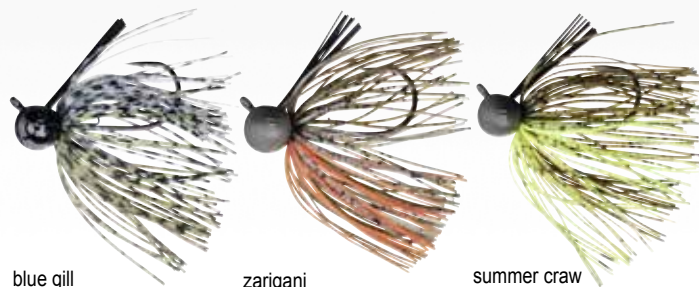

blue gill

zarigani

summer craw

PROREX WILLOW SPINNERBAIT

Ez a kisméretű, fűzfalevél alakú villantókanállal készült spinnerbait egyaránt alkalmas sügér és könnyű csukapergetésre is. Vízínövényekkel gazdagon benőtt területen és sekély részeken, nádfoltok között mutatja meg igazi erejét, hatékonyságát ez a csali - és sokkal kevesebbszer akad el, mint bármilyen más csalitípus. A fűzfalevél alakú villantókanállal gyorsabb sebességgel is horgászhatunk. A vékony, minőségi horog szárán csalirögzítő található, a csali vonzerejének növelésére fűzhetünk kis tvisztert, gumihalat a horogra, kapitális sügérré remek módszer. A drótszáron elhelyezett gumigyűrű lehetővé teszi, hogy kapoccsal használjuk a spinnerbaitet anélkül, hogy a vezetését megállítva a kapocs az egyik száron felcsússzon és a csali összeakadjon. A villantó kanál csapágyas forgója a garancia arra, hogy az süllyedő fázisban is szépen mozog majd.

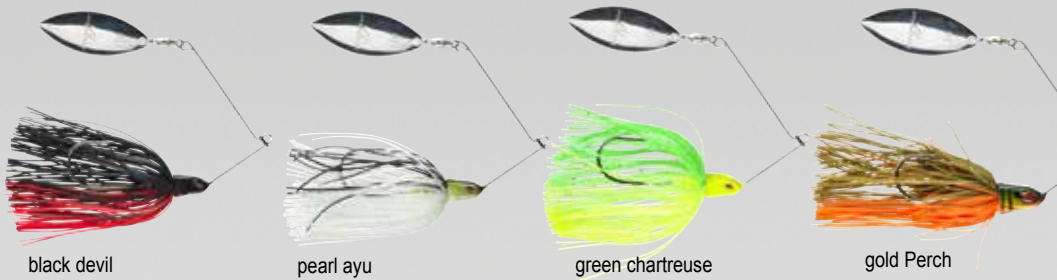

Termékkód	súly	tart/csomag
black devil		
15426-100	7.0 g	1 db
pearl ayu		
15426-101	7.0 g	1 db
green chartreuse		
15426-103	7.0 g	1 db
gold perch		
15426-104	7.0 g	1 db

PROREX MICRO SPINNERBAIT

Ezek a mikro spinnerbaitek kiválóak sügérpergetésre - a speciális Prorex fejforma gondoskodik a csali stabilitásáról, bármilyen gyorsan is vezetjük azt - a csali ugyanis egész lassú és igen gyors tempóval vezetve is jól használható. A Colorado villantókanál erős rezgéshullámokat kelt a vízben. A vékony, minőségi horog szárán csalirögzítő van, tvisztert, gumihalat is fűzhetünk a horogra, főleg ha kapitális sügér a célhal. A drótszáron elhelyezett gumigyűrű lehetővé teszi, hogy kapoccsal használjuk a spinnerbaitet anélkül, hogy a vezetését megállítva a kapocs az egyik száron felcsússzon és a csali összeakadjon. A villantó kanál csapágyas forgója a garancia arra, hogy az süllyedő fázisban is szépen mozog majd.



Termékkód	súly	tart/csomag
black devil		
15426-000	3.5 g	1 db
15426-010	5.0 g	1 db
pearl ayu		
15426-001	3.5 g	1 db
15426-011	5.0 g	1 db
green chartreuse		
15426-003	3.5 g	1 db
15426-013	5.0 g	1 db
gold perch		
15426-004	3.5 g	1 db
15426-014	5.0 g	1 db

PROREX DB SPINNERBAIT

A Prorex Tandem spinnerbait a maga 21 grammos súlyával ideális csukacsali, de kapitális sügérek, balinok kézre kerítésére is alkalmas lehet. A speciális fejforma nagyon nagy sebességnél is stabilan tartja a spinnert. Mindkét villantólevél pörög a saját tengelye körül süllyedő fázisban, pont ilyenkor hoz sok kapást a csali. A vékony, minőségi horog szárán csalirögzítő található, a csali vonzerejének növelésére fűzhetünk maximum 12 centis tvisztert, gumihalat a horogra, kapitális sügérré remek módszer. A drótszáron elhelyezett gumigyűrű lehetővé teszi, hogy kapoccsal használjuk a spinnerbaitet anélkül, hogy a vezetését megállítva a kapocs az egyik száron felcsússzon és a csali összeakadjon.

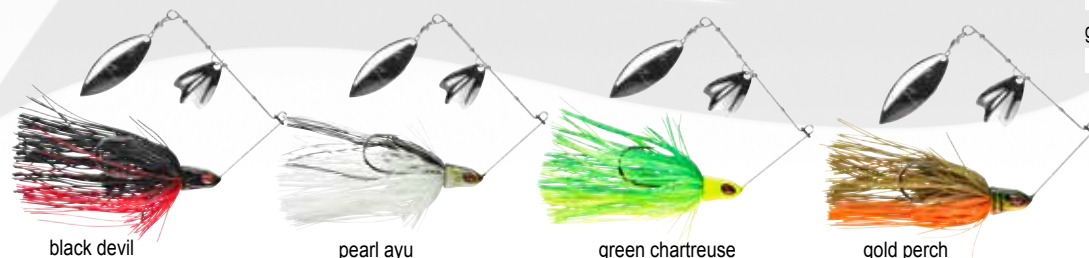

Termékkód	súly	tart/csomag
black devil		
15427-000	21.0 g	1 db
pearl ayu		
15427-001	21.0 g	1 db
green chartreuse		
15427-003	21.0 g	1 db
gold perch		
15427-004	21.0 g	1 db



DUCKFIN

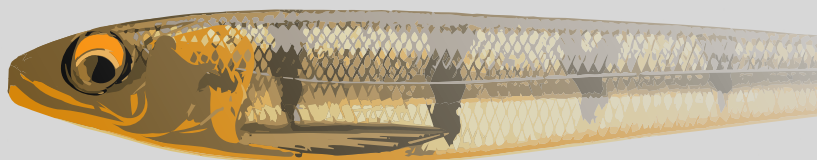

NEW PROREX DUCKFIN SHAD SZETT

Íme itt a népszerű és sikeres, eredeti DAIWA DuckFin Shad jól bevált színekkel, szettben.

Teszthorgászainkkal karöltve olyan színkombinációkat válogattunk össze, melyekkel mindig eredményesek lehetünk. A Nature szett tiszta vízre, nehézkes napokra ajánlott, az UV készlet zavarosabb vízviszonyokra, reaktív kapásokhoz, az UV & Nature szett pedig minden szituációra.

Ftalát-mentes!

A Prorex Duckfin Shad szettek az alábbi színvariációkban kaphatók:

- Nature Mix (gold perch, dirty roach, pearl mother)
- UV Mix (green chartreuse, UV chartreuse, UV pearl)
- UV & Nature Mix (chiayu, UV pearl, burning perch)

PROREX DUCKFIN SHAD SZETT

PROREX DUCKFIN SHAD UV & NATURE SET

nature mix		
Termékkód	hossz	tart./csomag
15142-600	6.0 cm	9 db
15142-900	9.0 cm	7 db
15142-100	12.5 cm	5 db



Size: **6.0cm(2.5")** Color: Gold Perch x 3
Pearl Mother x 3
Dirty Roach x 3 **9 pcs.**

Size: **9.0cm(3.5")** Color: Gold Perch x 2
Pearl Mother x 3
Dirty Roach x 2 **7 pcs.**

Size: **12.5cm(5")** Color: Gold Perch x 2
Pearl Mother x 1
Dirty Roach x 2 **5 pcs.**

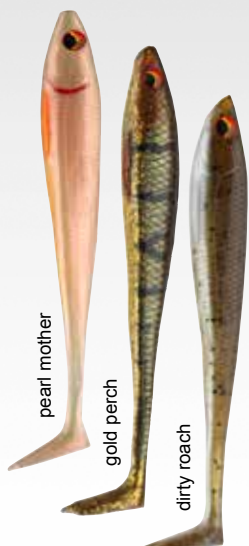

UV mix		
Termékkód	hossz	tart./csomag
15142-601	6.0 cm	9 db
15142-901	9.0 cm	7 db
15142-101	12.5 cm	5 db



Size: **6.0cm(2.5")** Color: UV Green Chartreuse x 3
UV Pearl x 3
UV Chartreuse x 3 **9 pcs.**

Size: **9.0cm(3.5")** Color: UV Green Chartreuse x 2
UV Pearl x 3
UV Chartreuse x 2 **7 pcs.**

Size: **12.5cm(5")** Color: UV Green Chartreuse x 2
UV Pearl x 1
UV Chartreuse x 2 **5 pcs.**



UV & nature mix		
Termékkód	hossz	tart./csomag
15142-602	6.0 cm	9 db
15142-902	9.0 cm	7 db
15142-102	12.5 cm	5 db



Size: **6.0cm(2.5")** Color: Chiayu x 3
Burning Perch x 3
UV Pearl x 3 **9 pcs.**

Size: **9.0cm(3.5")** Color: Chiayu x 2
Burning Perch x 3
UV Pearl x 2 **7 pcs.**

Size: **12.5cm(5")** Color: Chiayu x 2
Burning Perch x 1
UV Pearl x 2 **5 pcs.**

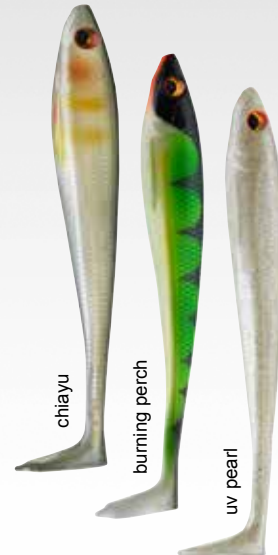

NEW PROREX DUCKFIN SHAD

Végre ismét a kínálatban - az eredeti DAIWA DuckFin Shad. Tökéletes süllyőre, sügérré, csukára.

Sok új szín! Ftalát-mentes!

A display boxok innovatív karton elválasztó betétekkel készülnek - nincs bennük műanyag. Az egész doboz (a gumihalak nélkül) papír hulladékként újra felhasználható.

blue flake shiner			
Termékkód	hossz	tart./csomag	
15140-602	6.0 cm	60 db	
15140-902	9.0 cm	48 db	
15140-102	12.5 cm	36 db	

burning perch			
Termékkód	hossz	tart./csomag	
15140-607	6.0 cm	60 db	
15140-907	9.0 cm	48 db	
15140-107	12.5 cm	36 db	

chiayu			
Termékkód	hossz	tart./csomag	
15140-608	6.0 cm	60 db	
15140-908	9.0 cm	48 db	
15140-108	12.5 cm	36 db	

dirty roach			
Termékkód	hossz	tart./csomag	
15140-605	6.0 cm	60 db	
15140-905	9.0 cm	48 db	
15140-105	12.5 cm	36 db	

gold perch			
Termékkód	hossz	tart./csomag	
15140-600	6.0 cm	60 db	
15140-900	9.0 cm	48 db	
15140-100	12.5 cm	36 db	

pearl mother			
Termékkód	hossz	tart./csomag	
15140-604	6.0 cm	60 db	
15140-904	9.0 cm	48 db	
15140-104	12.5 cm	36 db	

summer craw			
Termékkód	hossz	tart./csomag	
15140-603	6.0 cm	60 db	
15140-903	9.0 cm	48 db	
15140-103	12.5 cm	36 db	

urume			
Termékkód	hossz	tart./csomag	
15140-610	6.0 cm	60 db	
15140-910	9.0 cm	48 db	
15140-110	12.5 cm	36 db	

UV chartreuse			
Termékkód	hossz	tart./csomag	
15140-612	6.0 cm	60 db	
15140-912	9.0 cm	48 db	
15140-112	12.5 cm	36 db	

UV green chartreuse			
Termékkód	hossz	tart./csomag	
15140-601	6.0 cm	60 db	
15140-901	9.0 cm	48 db	
15140-101	12.5 cm	36 db	

UV pearl			
Termékkód	hossz	tart./csomag	
15140-611	6.0 cm	60 db	
15140-911	9.0 cm	48 db	
15140-111	12.5 cm	36 db	



uv chartreuse



uv pearl



urume

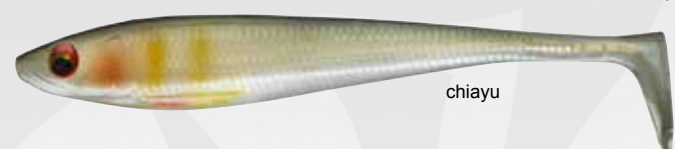

chiayu



burning perch



dirty roach



pearl mother



gold perch



summer craw



blue flake shiner



uv green chart



PROREX SIDE KICK SHAD XL

Ez a nagyméretű gumicsali kifejezetten kapitális csukák és harcsa horgászatára készült. A csalitest hátsó részén látható speciális bordázottság hatására már extrém lassú vezetéskor is mozgásba lendül a gumihal - ez roppant előnyös, amikor még hideg vízben, tavaszi csukákra vadászunk, vagy ha nagyon nincs étvágya a halaknak. A bordázott felületre, a vonzerő növelése érdekében, gond nélkül lehet felvinni attraktor anyagokat, ezek a bordák közti résekben jól megtapadnak. A csali

nagyobb sebességnél is jól veret, oldalát enyhén felvillanó mozgással úszik a vízben, a farokrész erősen kitor oldalirányban. Dizájn tekintetében a forma meglehetősen kompakt, emiatt is kitűnően használható a Prorex Shallow-Screw becsavarható súlyozó megoldással sekély vízterületeken. A színválasztékot skandináv teszthorgászaink tették próbára, ezekkel jól lefedhetők mind a tiszta, mind a zavaros vízviszonyok is.



Termékkód	hossz	tart./csomag	Termékkód	hossz	tart./csomag
olive roach 15205-031	23.0 cm	1 db	magic green 15205-035	23.0 cm	1 db
motor oil burbot 15205-032	23.0 cm	1 db	steely grey 15205-036	23.0 cm	1 db
cartoon pike 15205-033	23.0 cm	1 db	magic red 15205-037	23.0 cm	1 db
magic orange 15205-034	23.0 cm	1 db	herring green 15205-038	23.0 cm	1 db
			urume 15205-039	23.0 cm	1 db



PROREX CRAW

A Prorex rák erőteljes mozgása igen meggyőző. Gumikeveréke extralágy, ízesítésként ráklisztet kevertünk bele - ez vonzza a halat, és nem akarja kifújni a csalit, ha már beszippantotta. Ideális drop-shotra, Carolina-rigre. Szuper csali sügérré, süllőre!

A Prorex Craw rák két különböző méretben kapható.



Termékkód	hossz	tart./csomag	Termékkód	hossz	tart./csomag
iberian red 15421-800	9.5 cm	6 db	green pumpkin orange 15421-803	9.5 cm	6 db
purple canela 15421-801	9.5 cm	6 db	sparkle craw 15421-804	9.5 cm	6 db
green pumpkin 15421-802	9.5 cm	6 db	green pumpkin purple 15421-805	9.5 cm	6 db



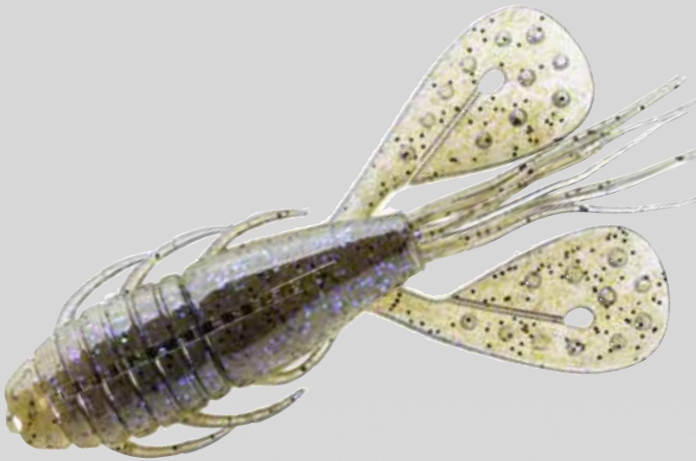

PROREX BOTH CRAW

Ez az apró „creature bait” egy kis rákot imitál, kifejezetten fogós sügérré és süllőre. A gumicsalik belsejébe volfrám (tungsten) port kevertek, így a csali saját tömege nagyon megnőtt. Emiatt remekül használható offset horgossal baicaster multis felszereléssel is. Külön ólmozás nélkül is tekintélyes dobástávot érhetünk el vele. A rák ollóit késsel megnyithatjuk, ha még élénkebb mozgást szeretnénk kapni. A Both Craw dropshot szereléken is kitűnően mozog.



Termékkód	hossz	tart./csomag	Termékkód	hossz	tart./csomag
iberian red			orange pumpkin		
15429-800	7.5cm	6 db	15429-803	7.5cm	6 db
purple canela			sparkle craw		
15429-801	7.5cm	6 db	15429-804	7.5cm	6 db
green pumpkin			green pumpkin purple		
15429-802	7.5cm	6 db	15429-805	7.5cm	6 db



PROREX MICRO FROG DF

Ez a mikro-béka 3,5cm-es testhosszával kifejezetten csapósügér és balin horgászatára készült - felúszó jellegének köszönhetően a Prorex Micro Frog békát botspiccel finoman pöccintgetve vezethetjük a felszínen, olyan élethűen úszik, mint egy fiatal béka. Ezen túl felkínálhatjuk még drop-shotot, vagy akár carolina rigen is, az eredeti Duckfin kacsalábak a víz alatt életet lehelnek a gumibékába és természetű mozgásmintát produkálnak, kapásra bírva a ragadozókat. A speciális gumikeverék roppant elasztikus, számos sügér és balin támadását kibírja károsodás nélkül. Kivételes műcsali, kapitális halakat is hozhat!

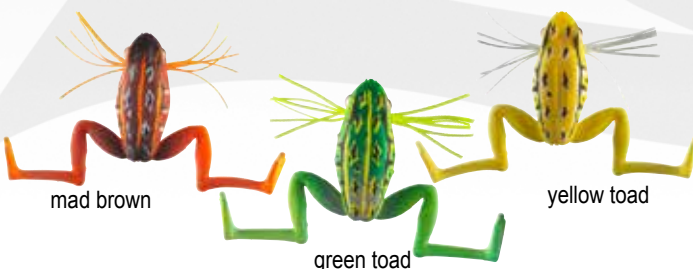

Termékkód	hossz	tart./csomag
mad brown		
15403-001	3.5 cm	1 db
green toad		
15403-002	3.5 cm	1 db
yellow toad		
15403-003	3.5 cm	1 db





PROREX LIVE TROUT SWIMBAIT DF

Ennek a csalinak a megalkotása során az volt a célunk, hogy a természetet a lehető legrealisztikusabban lemásoljuk. Már első pillantásra feltűnik, hogy ez a műcsali megtévesztésig hasonlít egy valódi pisztrángra. Egy speciális 3D nyomtatási eljárással egy igazi pisztráng képét nyomtatjuk a műcsali testére, így olyan extrém valóság-hű mintázatot és színezetet lehet elérni, ami jelenleg más eljárással nem megoldható.

A Prorex Live Trout SwimBait ideális műcsali nagytestű csukákra, főleg, de nem kizárólag olyan tavakon, folyókon, ahol van pisztrángállomány és a csukák specializálódtak erre a zsákmányhalra. A Live Trout vezethető lassan és nagyobb tempóban is, oldalát finoman felvillanó mozgással úszik, mint egy igazi pisztráng. Az egyedi DUCKFIN - kacsalábat mintázó - farokrész mozgásba lendül és erős rezgéshullámokat kelt a vízben. Sebességtől függően a mellúszók és a hátúszók is vibrálni, pulzálni kezdenek, ez még több ingert jelent.

A Live Trouton két különböző fül van, így azzal, hogy hová akasztjuk be a kapcsot, más mélységet, más mozgásformát érhetünk el. Ha a fenti, fejtetőn lévő fület választjuk, a műcsali mélyebben jön és valamivel erőteljesebben veret, a szájában lévő karikát használva sekélyebben, nyugodtabb mozgással úszik.

A Prorex Live Trout SwimBait teljesen horgászatra készen, felhorgozva kerül forgalomba - a csomagból kivéve rögtön használható. A hátsó hármashorog közvetlenül a 60 librás (27kg) acéldrótra van rögzítve azért, mert kapitális halak fásasztása során előfordul, hogy a drót a kulcskarikába befűződve megnyitja azt, a hal pedig leaład. A Live Troutot a 2016-os EFTTEX kiállításon a 2017-es szezon legjobb gumicsalija díjjal tüntették ki!

Merülés: 18cm – kb. 2,0m

Termékkód	hossz	súly	Termékkód	hossz	súly
live rainbow trout 15430-018	18.0 cm	90.0 g	live char 15430-318	18.0 cm	90.0 g
live brown trout 15430-118	18.0 cm	90.0 g	firetiger 15430-418	18.0 cm	90.0 g
live gold trout 15430-218	18.0 cm	90.0 g	live ayu 15430-518	18.0 cm	90.0 g





DUCKFIN



live ayu



live rainbow trout



live brown trout



live gold trout



live char



firetiger



PROREX HYBRID TROUT SS

A Prorex Hybrid Trout a maga 23cm-ével pont ideális zsákmány egy kapitális csuka vagy süllő szemében. A természetű forma a 3D Live Print nyomtatással kombinálva abszolút realiztikus design ad, mely megtévesztően hasonlít egy valódi pisztrángra. A csali már nagyon kis sebességnél is erősen veretve dolgozik és sérült halat imitál. Valamivel nagyobb sebességgel vezetve újra meg újra kitör oldalra és erős rezgéseket kelt a víz alatt.

A trükk ebben a csaliban a két különböző terelőnyelvből van. A kisebb terelőnyelv kb. 1.8m mélyre viszi le a csalit, a nagyobbikkal szűk 3 méterre is lemegy. A terelőnyelvet oldalról becsúsztatva lehet egyszerűen cserélni. A becsúsztatás helyének olyan a kialakítása, ami megakadályozza a terelőlap kilazulását, kicsúszását, fázasztás során sem vész el.

A Prorex Hybrid Trout 230SS teljesen, horgászatra készen felszerelve kerül forgalomba. A 60lbs acélodrót számos csukaharapásnak is könnyedén ellenáll, kapitális halakkal szemben is garantálja a biztonságot. 120g súlyával ez a csali pergetni és sleppeléshez is egyaránt ideális, utóbbit kb. 2.2km és 5km/h közötti sebességgel. Ha ki kell cserélni a gumicsalit a sok csukaharapás miatt, kedvező áron kaphatók hozzá új gumitestek.

A speciális formának és kialakításnak köszönhetően a tartalék testek pontosan, elcsúszás nélkül ragaszthatók a fejhez (ragasztónak a Loctite 406-ot javasoljuk).

lassan süllyedő

merülési mélysége kb. 1.8m/2.8m



Termékkód	hossz	súly
live rainbow trout		
15400-023	23.0 cm	120.0 g
live brown trout		
15400-123	23.0 cm	120.0 g
live gold trout		
15400-223	23.0 cm	120.0 g
live char		
15400-323	23.0 cm	120.0 g

Termékkód	hossz	súly
firetiger		
15400-423	23.0 cm	120.0 g
live ayu		
15400-523	23.0 cm	120.0 g
ghost trout		
15400-623	23.0 cm	120.0 g
ghost purple trout		
15400-723	23.0 cm	120.0 g



PROREX HYBRID TROUT SS farok



Termékkód	méret
15401-023	live rainbow trout
15401-123	live brown trout
15401-223	live gold trout
15401-323	live char
15401-423	firetiger
15401-523	live ayu
15401-623	ghost trout
15401-723	ghost purple trout

1 darabonként, bliszterben

PROREX HYBRID TROUT SS terelőlap szett

Ez a szett a Prorex Hybrid Trout 23cm-es, lassan süllyedő verzióhoz való két terelőnyelvet tartalmazza.

Ideális, ha a küzdelem hevében elveszne egy terelőlap.

Tartalma: 1x kis terelőlap, 1x nagyobb terelőlap



Termékkód
15401-000



live rainbow trout



live brown trout



live gold trout



live char



firetiger



live ayu



ghost trout



ghost purple trout



PROREX HYBRID SWIMBAIT SF

A DAIWA Prorex Hybrid Swimbaitje a legmagasabb minőséget, a fogások sikerét optimális ár-teljesítmény arány mellett kínálja. A csali mozgása kitűnő, élő halra emlékeztető. Folyamatos húzás során azonban időről időre hasát felvillantva oldalra kitör, ezzel sérült táplálékhalat imitál.

A Prorex Hybrid Swimbait teljesen horgászatra készen, horgozva kerül forgalomba. A csomagolásból kivéve azonnal használható. A hátsó hármashorog közvetlenül a 60 librás acéldrótra van rögzítve azért, mert kapitális halak fásasztása során előfordul, hogy a drót a kulcskarikába befűződve megnyitja azt, a hal pedig leakad. A fejet kifejezetten úgy terveztük, hogy ne törhessen el az akár kapitális halak (csuka, harcsa, süllő) nagy erejű kapásának hatására és fásasztás során sem. A Prorex Hybrid Swimbait alkalmas lassútól nagyon gyors csalivezetésig (2,5km/h - 5km/h). Nagy sebességnél is megtartja stabilitását.

A csendes (csörgő nélküli) konstrukció különösen sokak által horgászott vizeken lehet a halfogas szempontjából döntő előny!

A nagy színválasztékból szinte mindenféle vízre találhatóunk megfelelőit. Ha számos csukafásasztás után a gumitest már cserére szorul, a fejbe illő tartalék gumitestek kedvező áron kaphatók. Speciális kialakításnak köszönhetően a gumitest pontosan illeszkedik, elcsúszásmentesen beragasztható a fejbe (mi a Loctite 406 típusú ragasztót ajánljuk).

lassan felúszó

merülési mélysége:

18cm – kb. 2,0m – sleppelve kb. 3,5m,

25cm – kb. 2,5m – sleppelve kb. 4,0 -5m.



Termékkód	hossz	súly
firetiger		
15418-001	18.0 cm	50.0 g
15425-001	25.0 cm	125.0 g

golden shiner		
15418-002	18.0 cm	50.0 g
15425-002	25.0 cm	125.0 g

swedish blue		
15418-003	18.0 cm	50.0 g
15425-003	25.0 cm	125.0 g

ghost ayu		
15418-004	18.0 cm	50.0 g
15425-004	25.0 cm	125.0 g

ghost purple ayu		
15418-005	18.0 cm	50.0 g
15425-005	25.0 cm	125.0 g

Termékkód	hossz	súly
rainbow trout		
15418-007	18.0 cm	50.0 g
15425-007	25.0 cm	125.0 g

ayu		
15418-010	18.0 cm	50.0 g
15425-010	25.0 cm	125.0 g

perch		
15418-011	18.0 cm	50.0 g
15425-011	25.0 cm	125.0 g

ghost lime		
15418-012	18.0 cm	50.0 g
15425-012	25.0 cm	125.0 g

Méret összehasonlítás





Pótfarkak a 18cm-es Hybrid Swimbaithoz

Termékkód	méret
15418-101	firetiger
15418-102	golden shiner
15418-103	swedish blue
15418-104	ghost ayu
15418-105	ghost purple ayu
15418-107	rainbow trout
15418-110	ayu
15418-111	perch
15418-112	ghost lime

1 darabonként, bliszterben

Pótfarkak a 25cm-es Hybrid Swimbaithoz

Termékkód	méret
15425-101	firetiger
15425-102	golden shiner
15425-103	swedish blue
15425-104	ghost ayu
15425-105	ghost purple ayu
15425-107	rainbow trout
15425-110	ayu
15425-111	perch
15425-112	ghost lime

1 darabonként, bliszterben





PROREX SCREW-IN RENDSZER

Ezzel a becsavarozható megoldással praktikus felkészíthetik gumihalaikat a sekélyebb vízterületek meghorgászására. A csavart be kell tekerni a gumihal fejébe, majd egy dupla hármashorgos horgozó szettet erősíthetünk kulcskarikával a csavarra. A horgokat a gumihal hasához rögzítjük. Így olyan végeredményt kapunk, melynél a gumihal lassan és sekélyen is jól vezethető. Ha a süllyedésén szeretnénk módosítani, különböző Prorex Screw-In Weight Balancer becsavarható súlyokat tekerhetünk a gumihal hasába. Ideális csukapergetésre az ívást követő időszakban, amikor még a nagyon sekély területeken tartózkodnak.

PROREX SCREW-IN SCREW RÖGZÍTŐ SPIRÁL

A Screw-In System megoldás alapja a Screw-In fejspirál, mely kétféle méretben kapható.

L / 5cm: 20cm-30cm közötti gumihalakhoz

M / 3cm: 15cm-23cm közötti gumihalakhoz

Termékkód	méret	tart./csomag
15411-000	3.0cm	8 db
15411-005	5.0cm	8 db



PROREX SCREW-IN WEIGHT BALANCER SÚLY

Becsavarható, spirálos ólom, amit egyszerűen csak be kell csavarozni a gumihal fejébe, vagy hasába. Pozíciótól és súlytól függően megváltoztatja a gumihal egyensúlyát és merülési mélységét. Ideális a Prorex Screw-In megoldás részeként.

Termékkód	súly	tart./csomag
15411-104	4.0g	4 db
15411-106	6.0g	4 db
15411-108	8.0g	3 db

NEW	Termékkód	súly	tart./csomag
	15411-110	10.0g	3 db
	15411-112	12.0g	3 db

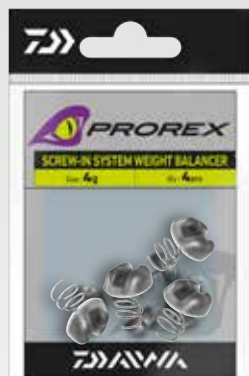

PROREX SCREW-IN STINGER PINS

Stinger pin patkolásrögzítő tűskék drótelőkék, patkoló előkék gumihalhoz rögzítésére. A tűske szárán található kis szakáll gondoskodik arról, hogy jól tartson a gumiban. Ideális 12-40cm gumihalméretre.

Termékkód	méret	tart./csomag
15411-015	M	10db



PROREX SCREW-IN ASSIST HOOK PATKOLÓ ELŐKE

Ez a duplahorgos szett ideális a gumihalak csavaros rögzítéssel kombinált felhorgozásához.

A patkolóhorgos megoldás 1/0 horgméretű változata 18cm - 25cm gumihalméretre ideális. A 2/0-ás horgokkal készített verzió 23cm - 30cm gumihalakhoz lett kialakítva. A minőségi, 50 librás acélródról számtalan csukatámadást kibír.

Termékkód	előkehossz	horgméret	tart./csomag
15411-010	7.0cm	1/0	1 db
15411-020	8.5cm	2/0	1 db



PROREX SCREW-IN INSERT GLASS RATTLE CSÖRGŐ

Ezeket a csörgőket tetszőleges helyre beszúrhatjuk a gumihalba. Az üveg kapszulában található acélgolyók magas csörgő hangot hallatnak és adott szituációban kapásreflexet válthatnak ki.

Termékkód	Ø mm	tart./csomag
15411-203	3.00 mm	6 db
15411-205	5.00 mm	6 db
15411-207	7.00 mm	5 db



A PROREX FLEXI JIG RENDSZER



PROREX FLEXI JIG-SYSTEM TG HEAD

Ezt a rendkívül sikeres megoldást kifejezetten ultra-light pergetésre, sügérre, süllőfélékre fejlesztették ki. A horog flexibilis felfüggesztése által a csali a fenékre érve szabadon fellibben, mely különösen a süllőfélékre hat nagyon vonzóan. Súlytól és választott horogmérettől függően ezek a fejek már 3-10cm közötti gumihalakhoz használhatók. A 3D szemek további kulcsingerként szolgálhatnak.

A Prorex TG Flexi Jig Head cseburaska fejek volframból (tungstenből) készülnek, fajsúlyuk jóval nagyobb az óloménál. Így finomabb, kisebb fejekkel horgászhatunk a megszokottnál, ez jót tesz légellenállási szempontból, és a víz is kevésbé tolja a kisebb felületet. Kisebb az elakadás kockázata és jobban érezhető horgászat közben, mi történik a csali környékén.

Ezekkel a kis fejekkel pisztrángos tavakon is nagy sikert érhetnek el!

A fejekhez illeszkedő #1, #2, #4, #6 méretű horgokat a Prorex aprócikk kínálatban találják.

A következő színekben kapható: réz, fluo-narancs és fluo-pink.



copper

Termékkód	súly	tart./csomag
15412-104	4.0 g	5 db
15412-105	5.0 g	4 db
15412-106	6.0 g	3 db
15412-107	7.0 g	3 db
15412-108	8.0 g	3 db
15412-109	9.0 g	2 db

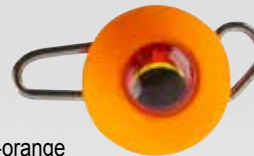

fluo-orange

Termékkód	súly	tart./csomag
15412-204	4.0 g	5 db
15412-205	5.0 g	4 db
15412-206	6.0 g	3 db
15412-207	7.0 g	3 db
15412-208	8.0 g	3 db
15412-209	9.0 g	2 db



fluo-pink

Termékkód	súly	tart./csomag
15412-304	4.0 g	5 db
15412-305	5.0 g	4 db
15412-306	6.0 g	3 db
15412-307	7.0 g	3 db
15412-308	8.0 g	3 db
15412-309	9.0 g	2 db



PROREX FLEXI JIG SYSTEM FN HOOK

Ezek a finom, magas minőségű, kémiaillag hegyesített horgok illenek a Prorex TG Flex Jig System nevű tungsten, azaz volfrám fejes cseburaska szettekhez. A horgok nagyméretű szeme elegendő mozgásteret biztosít a csalinak a tungsten súly mögött. A nagy szemek miatt kulcskarikába is tehető, ha például támolygón, vagy wobbleren egyágú horgot kell használni. Méretek: #1, #2, #4, #6

Termékkód	horogméret	tart./csomag
15412-001	1	6db
15412-002	2	6db
15412-004	4	6db
15412-006	6	6db



PROREX TG FLEX JIG SYSTEM SET

A Prorex Flexi Jig szett minden szükséges komponenst tartalmaz ahhoz, hogy rögtön belevágjunk a cseburaskás UL pergetésbe. A szettben található három hozzáillő DAIWA gumicsali, 4 horog és két volfrám (tungsten) fej. Ideális sügérre, süllőfélékre, domolykóra.

Termékkód
15412-000



NEW PROREX SOFT TAIL CONNECTOR

Tökéletes megoldás trailerek jerkbaitek, wobblerek hátsó horog-szeméhez rögzítésére.

Termékkód	Ø mm	tart./csomag
15219-000	5.00mm	10 db

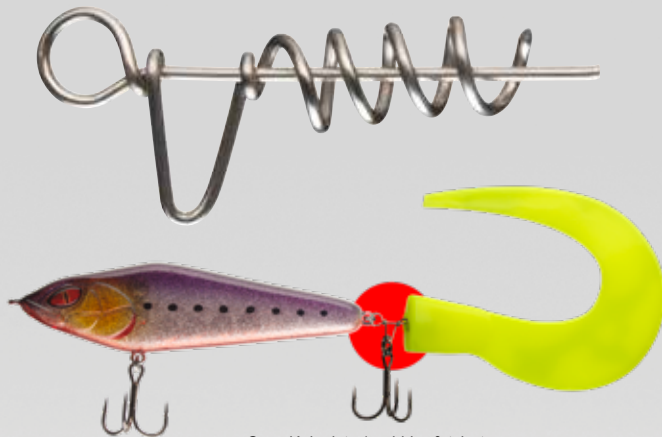

Szerelési minta / wobbler & twiszter

PROREX FLUORKARBON ELŐKE

Erős és kopásálló fluorkarbon előke. Extra erős Prorex karabinerrel és forgókapoccsal készül, elsősorban nagyon tiszta vizekre, nagy méretű műcsalis horgászathoz ajánljuk. A magas szakítószilárdság és optimális kopásállóság együttesen jó eséllyel biztonságot nyújthat a csukák támadása ellen.

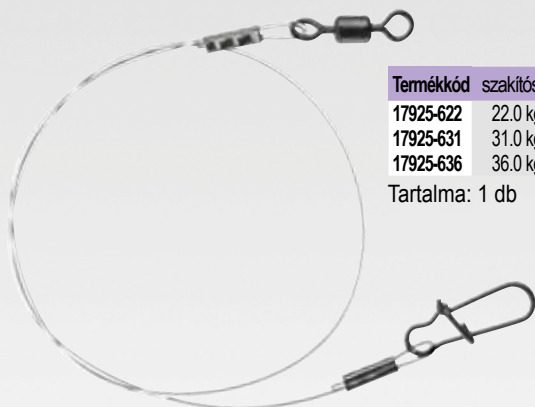

Termékkód	szakítósz.	előkehossz
17925-622	22.0 kg	30.0 cm
17925-631	31.0 kg	30.0 cm
17925-636	36.0 kg	30.0 cm

Tartalma: 1 db

PROREX TITÁNIUM DRÓTELŐKE

A titánium előkeanyagának a normál acéldrót előkékkel szembeni előnye, hogy nem törik meg és emiatt sokkal tartósabb, mint az általános 1x7 vagy 7x7 szálacéldrót. Ezen túl merevebbek és ritkábban akadnak fel a főzsinórra dobáskor és élénk csalivezetés során, mint az acél drótelőkék. Extrém erős Prorex forgókapoccsal és karabinerrel készülnek. Ideális wobblerekhez, jerk és twitching technikához.

Előke

Termékkód	szakítósz.	előkehossz
17925-712	12.0 kg	20.0 cm
17925-718	18.0 kg	20.0 cm
17925-725	25.0 kg	20.0 cm
17925-812	12.0 kg	30.0 cm
17925-818	18.0 kg	30.0 cm
17925-825	25.0 kg	30.0 cm

Tartalom: 2 db

Drót

Termékkód	szakítósz.	előkehossz
17925-912	12.0 kg	3.0m
17925-918	18.0 kg	3.0m
17925-925	25.0 kg	3.0m

Tartalma: 1 db



PROREX ROUND JIGHEAD

A Prorex kínálat minőségi jigfejei széles öblű, vékony drótú, kitűnő minőségű horoggal készülnek. A csalirögzítő optimálisan, csúszásmentesen tarja a gumihalat a horog szárán. Ár-teljesítmény arány tekintetében kitűnő választás.

25 darab van egy kartonban.

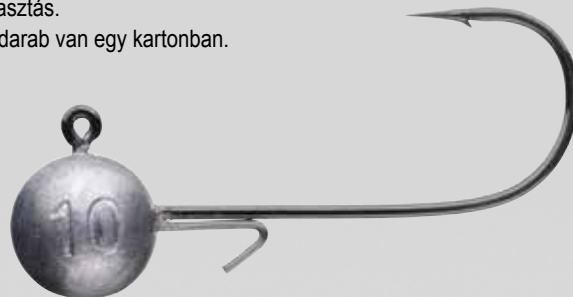

Termékkód	súly	horogméret	tart./csomag	Termékkód	súly	horogméret	tart./csomag
15910-105	5.0g	1/0	25 db	15910-405	5.0g	4/0	25 db
15910-107	7.5g	1/0	25 db	15910-407	7.5g	4/0	25 db
15910-110	10.0g	1/0	25 db	15910-410	10.0g	4/0	25 db
15910-112	12.5g	1/0	25 db	15910-415	15.0g	4/0	25 db
15910-115	15.0g	1/0	25 db	15910-420	20.0g	4/0	25 db
15910-120	20.0g	1/0	25 db	15910-425	25.0g	4/0	25 db
15910-205	5.0g	2/0	25 db	15910-430	30.0g	4/0	25 db
15910-207	7.5g	2/0	25 db	15910-605	5.0g	6/0	25 db
15910-210	10.0g	2/0	25 db	15910-607	7.5g	6/0	25 db
15910-212	12.5g	2/0	25 db	15910-610	10.0g	6/0	25 db
15910-215	15.0g	2/0	25 db	15910-615	15.0g	6/0	25 db
15910-220	20.0g	2/0	25 db	15910-620	20.0g	6/0	25 db
15910-225	25.0g	2/0	25 db	15910-625	25.0g	6/0	25 db
				15910-630	30.0g	6/0	25 db
				15910-810	10.0g	8/0	25 db
				15910-815	15.0g	8/0	25 db
				15910-820	20.0g	8/0	25 db
				15910-825	25.0g	8/0	25 db
				15910-830	30.0g	8/0	25 db



PROREX 7X7 DRÓTELŐKE

A Prorex 7x7 acéldrót előléket minőségi és roppant erős Prorex Snap kapcsokkal és forgókkal készítjük, maximális gondossággal készülnek. A barna rejtőszín csökkenti a fény visszaverődését a víz alatt és szinte láthatatlanná teszi a drótot.



- 7x7 szálas acél drót
- Extrém sima és rugalmas
- Barna camouflage álcaszín
- Nagyon magas szakítószilárdság
- Extra erős Prorex karabinerek és forgókapcsok

PROREX 7X7 PATKOLÓ DRÓTELŐKE

Termékkód	szakítósz.	előkehossz	horogméret
17925-205	7.0 kg	5.0 cm	6
17925-207	10.0 kg	7.0 cm	4
17925-209	14.0 kg	9.0 cm	2
17925-211	18.0 kg	11.0 cm	2

Tartalom: 2 db

Előke

Termékkód	szakítósz.	előkehossz
17925-005	5.0 kg	20.0 cm
17925-007	7.0 kg	20.0 cm
17925-010	10.0 kg	20.0 cm
17925-015	15.0 kg	20.0 cm
17925-018	18.0 kg	20.0 cm
17925-105	5.0 kg	30.0 cm
17925-107	7.0 kg	30.0 cm
17925-110	10.0 kg	30.0 cm
17925-115	15.0 kg	30.0 cm
17925-118	18.0 kg	30.0 cm

Tartalom: 2 db

Drót

Termékkód	szakítósz.	előkehossz
17925-505	5.0 kg	5.0m
17925-507	7.0 kg	5.0m
17925-510	10.0 kg	5.0m
17925-515	14.0 kg	5.0m
17925-518	18.0 kg	5.0m

Tartalma: 1 db

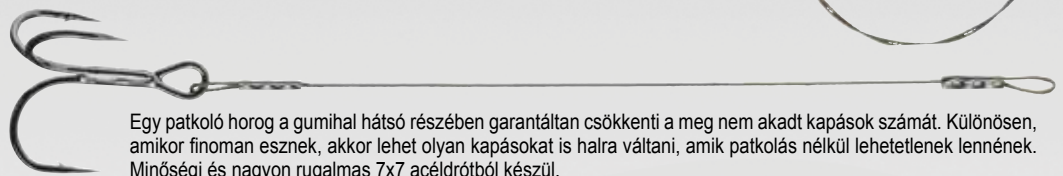

Egy patkoló horog a gumihal hátsó részében garantáltan csökkenti a meg nem akadt kapások számát. Különösen, amikor finoman esznek, akkor lehet olyan kapásokat is halra váltani, amik patkolás nélkül lehetetlenek lennének. Minőségi és nagyon rugalmas 7x7 acél drótból készül.

PROREX KAPOCS

A Prorex Snap karabinerek extra vastag és erős rozsdamentes acélból készülnek, rendkívül terhelhetőek. Ezek a karabinerek hatalmas terhelés alatt sem nyílnak ki és optimális biztonságot nyújtanak. Matt fekete felületük nem veri vissza a fényt, nincs riasztó hatásuk a víz alatt. Négyféle különböző méretben kaphatók.

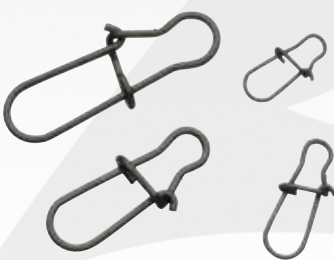

Termékkód	méret	szakítósz.	tart./csomag
15408-000	16	9.0 kg	10db
15408-001	12	18.0 kg	10db
15408-002	6	24.0 kg	10db
15408-004	4	32.0 kg	10db

PROREX FORGÓ

A karabinerrel szerelt Prorex forgókapcsok extra vastag rozsdamentes acélból készülnek és rendkívül nagy a teherbírásuk. A karabinerek a legnagyobb terhelés alatt sem hajlanak ki, és bátran hagyatkozhatunk rájuk. Matt fekete felületük nem veri vissza a fényt, nincs riasztó hatásuk a víz alatt. Négyféle különböző méretben kaphatók.

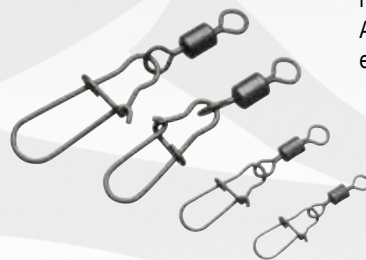

Termékkód	méret	szakítósz.	tart./csomag
15408-100	16/8	9.0 kg	10db
15408-101	12/6	18.0 kg	10db
15408-102	6/2	24.0 kg	10db
15408-104	4/2	32.0 kg	10db



PROREX KRIMPELŐ CSÖVEK

Magas minőségű, vastag falú, mégis lágy krimpelő csövek drótelőkéik, hard-mono előlékek, stb. készítéséhez. Lágy sárgaréz alapanyaga nem sérti meg a drótot előlekekészítés során.

A dupla csöveket kifejezetten vastag acél drótot, hard-mono vagy fluorkarbon előlekeanyaghoz javasoljuk.



Termékkód	ø	tart./csomag
15408-200	0.84mm	50 db
15408-201	1.04mm	50 db
15408-202	1.40mm	50 db
15408-204	1.80mm	50 db

Termékkód	ø	tart./csomag
15408-300	1.00mm	30 db
15408-301	1.30mm	30 db
15408-302	1.90mm	30 db

PROREX FOGÓK



PROREX „FISH LIP“ GRIP

A Prorex halkiemelő fogó megfelelő eszköz csuka, süllő és sügér kiemeléséhez. Be kell csíptetni az alsó állkapocsba, zárni a fogót és kiemelni a halat. A hal száját tartó karok kerek, golyó alakú vége nem okoz sérülést a hal állkapcsában a kiemelés során. A fogóban található egy beépített rugós halmérleg is 28lbs/13kg súlyhatárig. Alumínium szerkezetének köszönhetően a halkiemelő fogót könnyedén magunkkal vihetjük a legkisebb horgásztáskában is.



Termékkód	hossz
15409-020	29.0 cm



PROREX OLDALVÁGÓ

Minőségi, kisméretű oldalvágó acél drót és vastag monofil zsinórok vágásához. Teflonbevonata csökkenti a korrózió kockázatát. A fogórész végei foszforeszkáló anyaggal vannak bevonva, így a fogót sötétben is könnyen megtaláljuk.



Termékkód	hossz	tart./csomag
15409-025	14.0 cm	1 db



PROREX KRIMPELŐ FOGÓ

Kitűnő minőségű krimpelő fogó két különböző méretű horonnyal az eltérő vastagságú előkék optimális krimpeléséhez. Az öt nyomásponttal készült nyomófelületek gondoskodnak arról, hogy az összeroppantott cső stabilan tartson és meggátolják, hogy olyan módon nyomódjon össze a cső, hogy a pereme megsértse a drótot. A fogórész végei foszforeszkáló anyaggal vannak bevonva, így sötétben is könnyű megtalálni.

Termékkód	hossz	tart./csomag
15409-005	14.0 cm	1 db





PROREX „PISTOL“ HOROGSZABADÍTÓ FOGÓ

Ez a horogszabadító fogó elsőrangú szerszám mélyre nyelt, rossz helyre akadt horgok kiszabadítására. A markolat ívének köszönhetően

biztonsággal és könnyen el tudjuk távolítani az erősen akadt horgokat is. A fogófelület bordázott, így kisebb horgokat is stabilan megfoghatunk vele. Teflonbevonata csökkenti a korrózió kockázatát. A fogórész végei foszforeszkáló anyaggal vannak bevonva, így a fogót sötétben is könnyen megtaláljuk.

Termékkód	hossz	tart./csomag
15409-000	24.0 cm	1 db

PROREX HOSSZÚSZÁRÚ FOGÓ, EGYENES

Extra hosszú és nagyon masszív rozsdamentes acél horogszabadító fogó. Ideális mélyre nyelt műcsali, illetve horgok eltávolítására. Teflonbevonata csökkenti a korrózió kockázatát. Ergonómikus, csúszásgátló bevonatú fogórészszel.

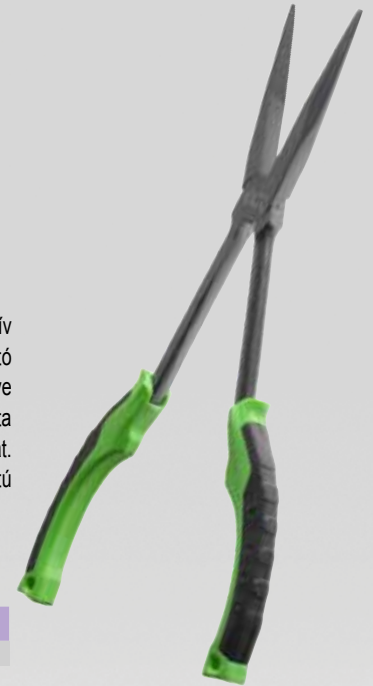

Termékkód	hossz	tart./csomag
15409-010	28.0 cm	1 db

PROREX HOSSZÚSZÁRÚ FOGÓ, ÍVELT

Extra hosszú és nagyon masszív horogszabadító fogó, rozsdamentes acélból, hajlított fogófelülettel. Ideális mélyre nyelt műcsali, illetve horgok eltávolítására. Teflonbevonata csökkenti a korrózió kockázatát. Ergonómikus, csúszásgátló bevonatú fogórészszel.



Termékkód	hossz	tart./csomag
15409-015	28.0 cm	1 db

PROREX MULTIFUNKCIÓS FOGÓK

A Prorex kulcskarikanyitó fogó ideális 5mm és 12mm közötti átmérőjű kulcskarikákhoz. Ezen felül lehet vele acéldrótot, monofil zsinórt is vágni, drótelőkéket készíteni, illetve krimpelni. A fogófelületeken ehhez extra nyomáspontok vannak - mint egy krimpelő fogón. Teflonbevonata csökkenti a korrózió kockázatát. Ergonómikus, csúszásgátló bevonatú fogórészszel készül.



Termékkód	hossz	tart./csomag
15409-030	23.0 cm	1 db

PROREX HOROGSZA- BADÍTÓ FOGÓ, EGYENES

Magas minőségű csipesz horogszabadításhoz. A rögzítő mechanizmus segítségével a horgot befogva, különböző irányokból nyomást gyakorolva a makacsul akadt horgok is kíméletesen eltávolíthatók vele.



Termékkód	hossz	tart./csomag
15409-035	20.0 cm	1 db

PROREX HOROGSZABADÍTÓ FOGÓ, ÍVES

Magas minőségű csipesz horogszabadításhoz. A rögzítő mechanizmus segítségével a horgot befogva, különböző irányokból nyomást gyakorolva a makacsul akadt horgok is kíméletesen eltávolíthatók vele.



Termékkód	hossz	tart./csomag
15409-040	20.0 cm	1 db

PROREX GÁZLÓ MERÍTŐ

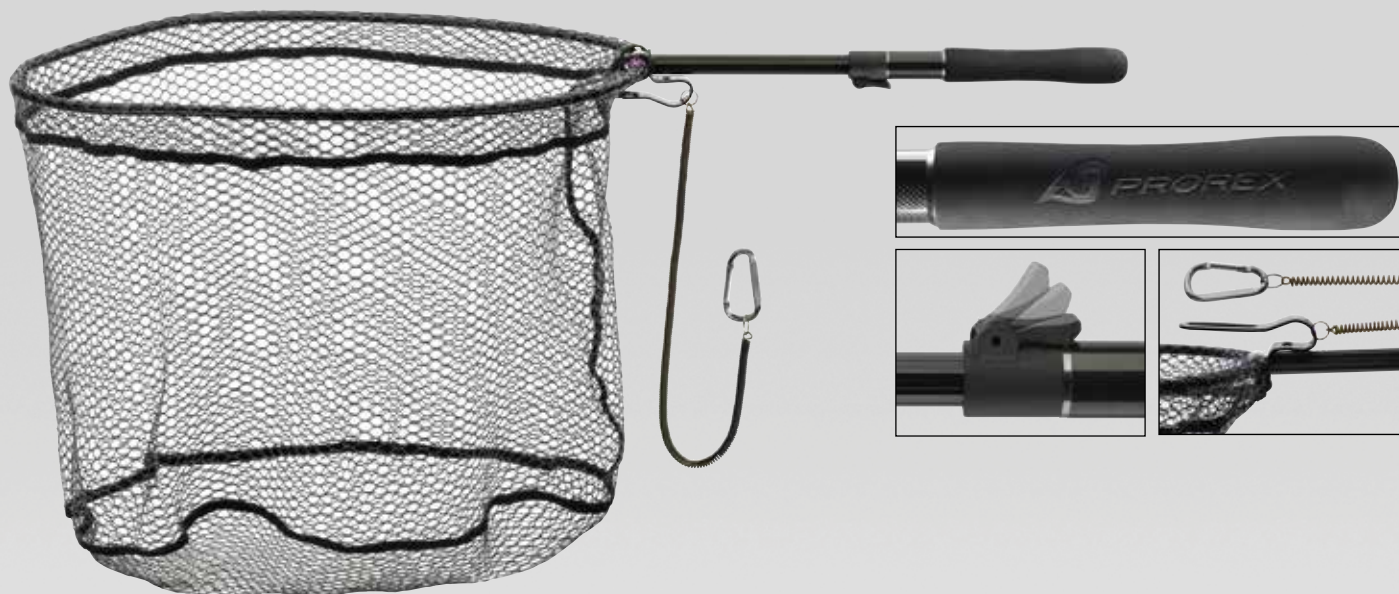

Kitűnő minőségű gázlómerítő, extra lágy és könnyű, szilikonbevonatos hálóval. A háló mérete 55x45x40cm, még egy kapitális halnak is elegendő ennyi hely. Az extrém sima szilikonbevonat nem tesz kárt a halak testét védő nyálkarétegben, a bevonatnak köszönhetően a háló nem szív fel vizet és szagot sem, egyszerűen lemosható. Ráadásul ez a szilikonbevonatú háló sokkal könnyebb, mint gumibevonatú társai.

A Prorex gázlómerítő számos apró részlete miatt lesz rendkívül praktikus eszköz. A nyélen elhelyezett speciális rögzítővel a gázlónadrág övére erősíthető, vagy betolható a hátrésznél a nadrágba, így nem akadályozza sem a haladást, sem a horgászatot, a dobásokat. A rugalmas rögzítőkötélre tett karabinerrel biztosíthatjuk, hogy ne vesszítsük el a merítőnket.

A nyelet fásztás közben a teleszkópos megoldásnak köszönhetően meghosszabbíthatjuk - ideális, ha hosszabb bottal pergetünk, például balinra, vagy épp tengeri pisztrágra.

Termékkód	méret	teljes hossz	szállt. hossz	hálómélység
15809-745	55x45 cm	98 cm	82 cm	40 cm

PROREX MERÍTŐ

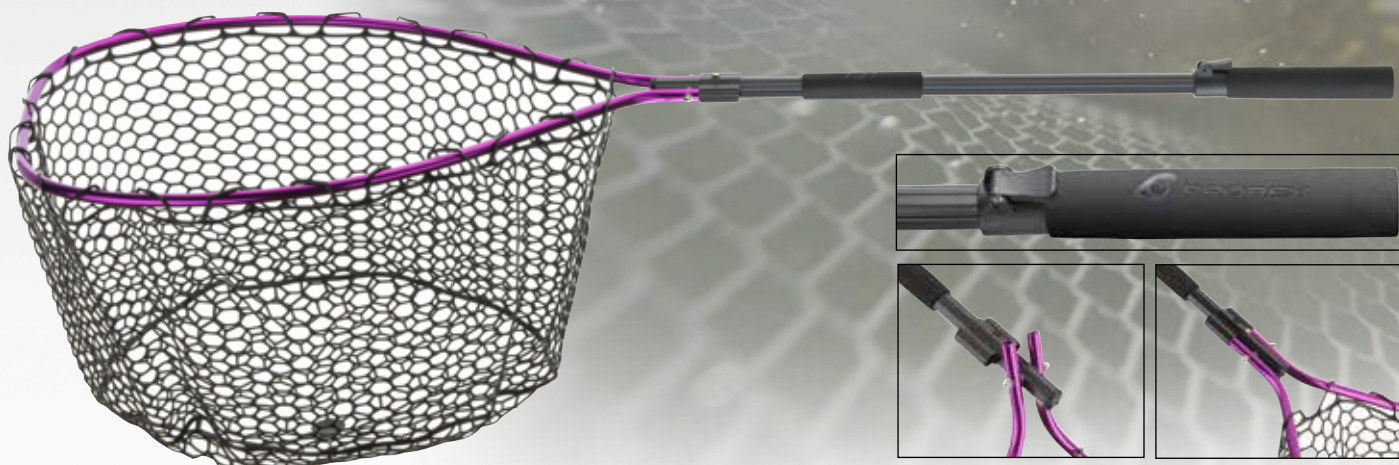

Ez a merítő optimális védelmet nyújt a halak számára. A teljes háló egy lágy, elasztikus gumikeverékből készül, nem sérti meg a halak nyálkarétegét és a horg sem akad bele. A gumiháló nem szívja be a nedvességet, egyszerűen lemosható. A nyél fásztás közben is könnyedén, teleszkóposan meghosszabbítható, hogy biztosabban megmeríthessük a zsákmányt.

Termékkód	méret	teljes hossz	szállt. hossz	hálómélység
15809-775	70x50 cm	137 cm	72 cm	30 cm

PROREX ÖSSZECSUKHATÓ CSÓNAKOS MERÍTŐ



Ez a minőségi és roppant terhelhető csónakos merítő a könnyebb szállíthatóság érdekében egyszerűen összezsukható. Ideális, ha nem maradhat a csónakban a merítő, hanem rendszeresen magunkkal kell vinnünk. Az alumínium, teleszkópos merítőnyél strapabíró, nagyobb falvastagságú a megszokottnál. A merítőnyélbe egy 70cm hosszú mércét gravíroztunk. A mély merítőháló speciális, víztaszító szilikonbevonattal készül, nem szív be szagokat és sokkal lágyabb, könnyebb mint a szokásos „rubber coated”, azaz gumibevonatú merítők. Kíméli a halak nyálkarétegét, a horog nem akad bele és a merítő összsúlya is csökken általa. A nyélzáró EVA borításához csatlakozik egy hurok, amibe kezünket bújtatva biztosíthatjuk a merítő fogását. Kétféle méretben kapható: 70x60cm és 80x70cm.

Termékkód	méret	teljes hossz	szállt. hossz	hálómélység
15809-570	70x60 cm	230 cm	110 cm	55 cm
15809-580	80x70 cm	240 cm	110 cm	60 cm

PROREX CSÓNAKOS MERÍTŐ



Extrém erős és terhelhető csónakos merítő, extra erős, esztergált alumínium merítőfejjel. Az 1,2m hosszú merítőnyélbe egy 70cm hosszú mérőszalagot gravíroztunk, a maximális terhelhetőség elérése érdekében pedig a merítőnyél falvastagsága nagyobb a megszokottnál.

A mély merítőháló speciális, víztaszító szilikonbevonattal készül, nem szív be szagokat és sokkal lágyabb, könnyebb, mint a szokásos „rubber coated”, azaz gumibevonatú merítők. Kíméli a halak nyálkarétegét, a horog nem akad bele és a merítő összsúlya is csökken általa. A nyélzáró EVA borításához csatlakozik egy hurok, amibe kezünket bújtatva biztosíthatjuk a merítő fogását. A nagy méretű, 100x90cm-es merítőfej még lazac trollinghoz is elegendő, mind méretben, mind erősséget tekintve. Kétféle méretben kapható: 80x70cm és 100x90cm.

Termékkód	méret	teljes hossz	szállt. hossz	hálómélység
15809-680	80x70 cm	220 cm	120 cm	70 cm
15809-610	100x90 cm	200 cm	120 cm	70 cm



PROREX TACKLE CONTAINER XL

Ez a különösen masszív és mégis könnyű, kemény EVA anyagból készült csalitartó táska elképesztő mennyiségű tárolóhelyet kínál nagyméretű csalidobozok, horgászszerszözök, ruházat, bakancs stb. számára. A kemény külső héj optimálisan védi a táska tartalmát a külső hatásoktól. A táska anyaga teljesen vízálló, a horgászszerszözöi védve vannak benne az esőtől és az alulról beszivárgó víztől is. A táska rejt egy olyan lehetőséget is, hogy a a felső peremére kiakaszthatunk akár 16 csalit is, ezzel a szóló csalik helytakarékosan és biztonságosan tárolhatók szállítás közben, de a csónakban is. Az XL fogazású extraerős cipzár élettartama hosszú. A széles vállpánt kényelmes, hossza állítható.

Anyaga: 100% EVA

Termékkód	méret
15809-500	46x35x30 cm



A táskát üresen szállítjuk.



PROREX MŰCSALIS TÁSKA XL

Ez a kemény, robusztus EVA anyagból készült minőségi aprócsikkos táska elegendő helyet kínál XL méretű műcsalik, aprócsikkok, fogók számára. A táska teljesen vízálló anyaga optimális védelmet biztosít eső és fröccsenő víz ellen. A felső szekció mindenestől kivehető, az alatta lévő fő rekeszben található egy 10cm magas XL csalidoboz és jut hely még más kellékeknek is. A felső szekció egy vastag EVA lappal szerelt, amibe beszúrhatnak 16 teljesen felszerelt műcsalit kb. 28cm csalihosszig. Így a horgásznapon bevetni szánt csalikat már össze lehet állítani, hogy harcra készen kéznél legyenek. Ebben a szegmensben található még két tépőzárás szalag a hátsó oldalon, ezekkel ez a rész akár a hajókortlához is rögzíthető, így tényleg kéznél vannak a kiválasztott, előkészített csalik. A fedélen egy hálós zsebben kaphatnak helyet a dokumentumok, kulcsok stb. A széles vállszíjjal kényelmesen hordható a táska.

Anyaga: 100% EVA

Termékkód	méret
15809-505	46x30x15.5 cm



A táskát üresen szállítjuk





PROREX ROVING VÁLLTÁSKA

Ez a különösen jó minőségű és teherbíró, kemény külső héjjal készült válltáska számos aprósággal megkönnyíti horgászatunkat a parton.

A szőtt karbon designt kapott külső kemény héj tökéletes védelmet nyújt a kívülről jövő hatások okozta károk ellen. A széles, párnázott vállszíjjal a telepakolt, nehéz táska is kényelmesen vihető. A Roving válltáskát úgy terveztük, hogy semmilyen módon ne gátolja horgászat közben a mozgásunkat. Ha szükségünk van valamire a táskából, csak tegyük át oldalról magunk elé, és az egyes rekeszek gond nélkül nyithatók, elérhetőek anélkül, hogy le kéne tennünk a táskát.

A táskának két különböző nagy rekesze van csalik és egyéb eszközök számára. Az egyik nagy rekeszben egy EVA lap található, amibe beletűzhetőek villantók, wobblerek horgai, jigre tűzött gumihalak, ezek így rögtön kéznél vannak.

A másik rekeszben egy csalisdoboz található, melyben aprócikkek, szerszámok kaphatnak helyet. Ez a doboz tépőzárral van a táskába rögzítve. Így akadályoztuk meg, hogy kiessen a doboz a táskából mondjuk figyelmetlenségből a víz mellett. A vállszíjban van egy nagyméretű külső zseb az iratoknak, egy külön tépőzáras zseb a mobiltelefon számára, meg egy kisebb cipzáras zseb kulcsoknak például. A PROREX Roving válltáska egy igazi pakolócsoda, ideális társ streetfishinghez és cserkelő horgászathoz.

Táska anyaga: 100% polipropilén

Vállsúly anyaga: 100% poliuretán

Termékkód	méret
15809-510	32x23x9.5 cm



A terméket üresen szállítjuk.





PROREX VÁLLTÁSKA

Ez a nagyméretű válltáska számos apróciikk, papírok, stb. számára nyújt elegendő tárolóhelyet. Műcsalik tárolására és szállítására 2 nagy műcsalis doboz található benne, a megszokott 36x22,5x5,5cm-es méretben. Gumibevonátú alsó része megakadályozza, hogy alulról víz, nedvesség jusson a táskába. A két első zsebben bőven jut hely kisebb csalisdobozok, apróciikk, jigfejek, stb. biztonságos tárolására. A párnázott vállsík teljesen telepakolt nehéz táska esetén is kényelmes. A táska külső anyaga víztaszító és kibír egy rövid záport anélkül, hogy teljesen megszívna magát vízzel.

Külső anyaga: 100% poliuretán (PVC bevonattal)

Bélés: 100% poliészter

Termékkód	méret
15809-400	39x25x26 cm



PROREX MŰCSALIS TÁSKA

Ez a vállra vehető pergetőtáska számos műcsali és apróciikk számára nyújt elegendő tárolóhelyet. Műcsalik tárolására és szállítására 3 nagy műcsalis doboz található benne a megszokott 36x22,5x5,5cm-es méretben. Gumibevonátú alsó része megakadályozza, hogy alulról víz, nedvesség jusson a táskába. A két első zsebben bőven jut hely kisebb csalisdobozok, apróciikk, jigfejek, forgókapcsok, stb. biztonságos tárolására. A párnázott vállsík teljesen telepakolt, nehéz táska esetén is kényelmes. A táska külső anyaga víztaszító és kibír egy rövid záport anélkül, hogy teljesen megszívna magát vízzel.

Külső anyaga: 100% poliuretán (PVC bevonattal)

Bélés: 100% poliészter

Termékkód	méret
15809-410	38x25x24 cm

PROREX MŰCSALIS DOBOZ

Az egyenként négy zárési pontnak és a szilikon tömítésnek köszönhetően ezek a műcsalis dobozok optimális védelmet kapnak az eső és fröccsenő víz ellen. Ideálisak különböző csalik, vagy apróciikk tárolására



Termékkód	méret
15809-900	27.5x18x5 cm
15809-945	35.5x23x5 cm
15809-950	35.5x23x9 cm



TOPLOADER



TOPLOADER

PROREX MÚCSALIS TÁSKA XL

Ez az extra méretű műcsalis és általános pergető válltáska számos műcsali és apróciikk számára nyújt elegendő tárolóhelyet. Műcsalik tárolására és szállítására 2 nagy műcsalis doboz található benne a megszokott 36x22,5x5,5cm-es méretben, valamint egy extra mély, 36x22,5x8,5cm-es méretű műcsalis doboz is jár hozzá, ami szintén primán belefér. A mély doboz olyan nagyméretű műcsalikhoz is ideális, melyek a lapos dobozokban egyáltalán nem férnek el. Ideális csónakos horgászathoz. Gumibevonatú alsó része megakadályozza, hogy alulról víz, nedvesség jusson a táskába. A két első- és a két oldalzsebben bőven jut hely kisebb csalisdobozok, apróciikk, jigfejek, stb. biztonságos tárolására. A párnázott vállsík teljesen telepakolt, nehéz táska esetén is kényelmes. A jókora fő rekeszben a dobozokon túl elég helyet hagy nagyobb dolgok számára is, beosztása tépőzáras határolókkal tetszőlegesen variálható. A táska külső anyaga víztaszító és bír egy rövid záport anélkül, hogy teljesen megszívna magát vízzel.

Külső anyaga: 100% poliuretán (PVC bevonattal)

Bélés: 100% poliészter

Termékkód	méret
15809-420	46x34x27 cm

PROREX MÚCSALIS TÁSKA XXL

Ha rendszeresen nagyméretű műcsalikkal, wobblerekkel, jerkbaitekkel, swimbaitekkel ered a kapitális rablóhalak nyomába, akkor jó hasznát veszi majd a PROREX XL3 műcsalis táskának. Ez a táska elképesztő mennyiségű tárolóhelyet kínál az XL-méretű műcsalik számára is. A táskát 3 nagy és mély, 36x22,5x8,5cm méretű műcsalis dobozzal együtt adjuk, melyek elsőrangúak olyan nagyméretű műcsalik, jerkbaitek, swimbaitek tárolására, melyek a normál, lapos dobozokba nem férnek bele. A nagy első- és a két oldalzsebben kisebb dobozok és apróciikk számára még rengeteg hely marad. Gumibevonatú alsó része megakadályozza, hogy alulról víz, nedvesség jusson a táskába. A táska külső anyaga víztaszító és bír egy rövid záport anélkül, hogy teljesen megszívna magát vízzel. A jókora fő rekeszben a dobozokon túl elég helyet hagy nagyobb dolgok számára is, beosztása tépőzáras határolókkal tetszőlegesen variálható. Ideális táska csónakos horgászatra!

Külső anyaga: 100% poliuretán (PVC bevonattal)

Bélés: 100% poliészter

Termékkód	méret
15809-425	46x35x33 cm

PROREX MÚCSALIS DOBOZ



Termékkód	méret
15809-451	36x22.5x8.5 cm
15809-452	36x22.5x5.5 cm



PROREX HOROGSZABADÍTÓ ÉS MÉRLEGELŐ MATRAC

Nagyon nagy, halkímélő horogszabadító matrac, mérlegelő funkcióval. A mérleg egyszerűen beakasztható a fülekbe a hurkognál. A párnázás segíti a kíméletes bánásmódot, amíg a hal nincs a vízben. Extra nagy, korrózióálló műanyag cipzárral készül. Anyaga nem vesz fel vizet és könnyen tisztítható.

Anyaga: PVC

Termékkód	méret
15814-003	128x91cm



PROREX TACKLE MŰCSALIS TÁSKA L

Ez a kedvező árfekvésű DAIWA Prorex csalis táska rengeteg tárolóhelyet kínál csaliknak és aprócikkeknek, roppant kedvező ár-teljesítmény arány mellett.

Alja gumírozott, így nem tud alulról nedvesség szivárogni a táskába. Ezen felül csúszásgátlók kerültek rá, amik megakadályozzák a táska csúszkálását nedves felületen - ez roppant jól jön csónakban.

A nagy fő rekesz 3 nagyméretű csalisdobozt rejt, ami helyet ad a gumihalaknak, wobblereknek, jigfejeknek stb.

Egy további kis műanyag doboz található a külső zsebek egyikében a táska elején, ebbe tehető az aprócikkek, kapcsok, forgók. A két oldalzsebben jut elég hely a többi felszerelésnek, telefonnak stb. A párnázott vállszíjjal a nehéz táskát is kényelmesen tudjuk vinni.

Anyaga: 100% nejlón
Bélés: 100% poliészter

Termékkód	méret
15810-500	38x18x24 cm

PROREX TACKLE MŰCSALIS TÁSKA M

Ez a kedvező árfekvésű DAIWA Prorex csalis táska rengeteg tárolóhelyet kínál csaliknak és aprócikkeknek, nagyon jó ár-teljesítmény arány mellett. Alja gumírozott, így nem tud alulról nedvesség szivárogni a táskába. Ezen felül csúszásgátlók kerültek rá, amik megakadályozzák a táska csúszkálását nedves felületen - ez roppant jól jön csónakban.

A nagy fő rekesz 2 nagyméretű csalisdobozt rejt, ami helyet ad a gumihalaknak, wobblereknek, jigfejeknek stb.

A nagyméretű első zsebben jut hely irataink és az aprócikkek, szerszámok számára.

A párnázott vállszíjjal a nehéz táskát is kényelmesen tudjuk vinni.

Anyaga: 100% nejlón
Bélés: 100% poliészter

Termékkód	méret
15810-600	38x14x24 cm



PROREX ROVING HÁTIZSÁK

Könnyű, mégis strapabíró hátizsák, négy nagy csalisdobozzal a főrekeszben, és két kisebb csalisdobozzal az oldalain. A főrekesz speciális kialakításának köszönhetően ki lehet húzni az egyes dobozokat anélkül, hogy a többi doboz kicsúszna. Az osztásokat tépőzárral rögzíthetjük, ezáltal lehetőség van mélyebb dobozok használatára is, egy osztó eltávolításával. A nagy felső részben olyan eszközök, mint fogó, olló, vagy akár az orsó is helyet kaphat. Elöl van egy fix szemüvegtartó, különösen polarizált lencsés napszemüvegnek. A hátrész erősen párnázott, hogy a hátizsákot nagyon megtöltve is kényelmesen tudjuk vinni, hosszú távon is. Gumírozott alja Anti-Slip Pad csúszásgátlós, így se nem csúszik, senem ázik be alulról a zsák.

Anyaga: poliészter

Termékkód	méret
15810-900	40x25x45 cm



PROREX KAPUCNIS PULÓVER

Stílusos, extra vastag és nagyon kényelmes kapucnis pulóver két oldalzsebbel, Prorex dizájnnal: elöl és hátul is nyomtatva.

Anyaga: 80% pamut, 20% poliészter

Termékkód	méret
18205-520	M
18205-530	L
18205-540	XL
18205-550	2XL



PROREX CAP

Színe: szürke

Klasszikus baseball-sapka, Prorex designnal.
Anyaga: 80% pamut, 20% poliészter

Termékkód	méret
18205-506	uniszize



15812-240

15813-270



PROREX BOTZSÁK 1 FELSZERELT BOTHOZ

Vastagon bélelt szállítózsák, egy felszerelt bothoz. Alsó része gumizott, ez megakadályozza a víz, nedvesség beszivárgását. Párnázott vállszíjjal.
Anyaga: poliészter

Termékkód	méret	
15812-240	128 cm	
15812-270	145 cm	
15812-300	157 cm	

PROREX BOTZSÁK 2 FELSZERELT BOTHOZ

Vastagon bélelt szállítózsák, két felszerelt bothoz. A vastag bélés optimális védelmet biztosít botnak, orsónak egyaránt. Alsó része gumizott, ez megakadályozza a víz, nedvesség beszivárgását. Párnázott vállszíjjal.
Anyaga: poliészter

Termékkód	méret	
15813-240	128 cm	
15813-270	145 cm	
15813-300	157 cm	



PROREX BOTTARTÓ

Ezek a kedvező árú bottartó zsákok optimális védelmet nyújtanak szállítás során. A bot orsóval felszerelt állapotban szállítható benne. A puha neoprén anyag ütésektől, és az autó csomagterében is védelmet nyújt. Az orsó körüli terület hálós anyagból készül - ezzel igyekszünk elejét venni a korrózió kockázatának, ha hosszabb ideig a zsákban maradna az orsó, így a maradék nedvesség távozik a zsák belsejéből.

Anyaga: 90% neoprén, 10% nejlon. Háló: poliészter

Termékkód	méret	
15810-210	115x8 cm	
15810-240	127x8 cm	
15810-270	154x8 cm	



1 2 3 4 5 6 7 8 9 10 11 12 13

PROREX



PROREX LUNKER MÉRŐSZALAG & HOROGSZABADÍTÓ MATRAC

Ezzel az extranagy, 140cm hosszú mérőszalaggal a tényleg kapitális csukák, süllők is gond nélkül lemérhetők. PVC anyaga nem vesz fel nedvességet, könnyen lemosható, tisztítható. A térdelő felület védi ruhánkat a kosztól és átnedvesedéstől. Párnázott felülete védi a hátat, amíg az szárazon van. Könnyen feltekerhető és szállítható. Szállítózsákja tépőzárral könnyen rögzíthető más táskához, vagy övre.

Hossza: 140cm

Anyaga: PVC

Termékkód	hossz
15812-005	140.0cm



PROREX CONVERTER STALKER BOT- ÉS ÖVTÁSKA

Ezzel a varázslattal botvédő táskáját pillanatok alatt övtáskává alakíthatja. Ideális például pergetéshez, amikor nagyobb távot érdemes megtenni, de nem viszünk magunkkal sok holmit. A két, 20x16cm-es külső zsebbe 19,5x15,5cm-es csalisdobozok férnek, meg persze papírok, kulcs, ilyesmi. Van a táska elején egy fogótartó, illetve egy palack/italosdoboz tartó is, amit karabinerrel akaszthatunk le. Ezen felül van a táskán 2 nagy karabiner oldalt, amire további eszközöket akaszthatunk. Az övtáska övét egyszerűen és gyorsan, tépőzárral állíthatjuk be, komfortos viselet. 3 változatban kapható, 2.40m, 2.70m és 3.00m botokhoz.

Anyaga: poliészter



Termékkód	méret
15814-240	128 cm
15814-270	145 cm
15814-300	157 cm

A close-up, low-angle shot of two fishing rods with reels. The rods are black with silver accents and are mounted on a boat. The background is a bright, overcast sky. The Nizon logo is prominently displayed in the upper left, and the slogan 'HIT YOUR TARGET' is centered below it. The reels are detailed, showing the spools and handles. The overall aesthetic is professional and focused on the quality of the fishing equipment.

n'zon

HIT YOUR TARGET



A feeder-horgászat Európában robbanásszerűen fejlődik, egyre több horgász szenteli idejét ennek az izgalmas, sikeres és nagyon változatos horgászmodszereknek. A DAIWA régóta úttörő, és vezető szerepet tölt be az innovatív, új technológiai fejlesztések és csúcsmínőségű horgászszerszámok gyártása terén. Az új N'Zon kínálat egyesíti magában a legjobbakat a DAIWA technológia világából - például az LT orsó-technológiát, a Distance Control zsinórakasztó klipet, HVF Nanoplus karbontechnológiát - az európai feedertársadalom tapasztalt fejlesztőinek know-how-jával. Célunk az, hogy Önök sikereket érjenek el, örömeiket leljék a horgászatban, és biztosítani akarjuk, hogy elérjék céljaikat - N'Zon - ,hit your target', találj célba!



KOMPAKT
ERŐS
KÖNNYŰ
DOBOSZTUS



N'ZON PLUS LT

Az N'Zon Plus orsószeria ugyanúgy az LT koncepció szerint készül, és tudja mindazt, ami egy minőségi és megbízható orsótól elvárható, külön tekintettel a feederhorgászattal járó kemény igénybevételre. A Tough Digigear hajtás elképesztő vonóerő mellett roppant sima, nyugodt futású. Az alumínium orsóház tartós, stabil, optimális tartást ad a hajtóműnek, támogatja tartósan sima futását. A félsékély Longcast ABS dob kovácsolt alumíniumból készül, feederezéshez optimális zsinórkapacitással, a dobperem újragondolt kialakításának köszönhetően tovább javítja az elérhető dobástávot.

A QD fékrendszer lehetővé teszi, hogy gyorsan igazodjunk a kritikus fárasztási helyzetekhez.

Az N'Zon Plus LT orsók igazi erőgépek tartós, kompromisszummentes használatra feeder- és match horgászathoz.

Műszaki kivitel

- ▶ LT (Light & Tough)
- ▶ Alumínium orsóház
- ▶ 4 golyóscsapágy
- ▶ AIR ROTOR®
- ▶ TOUGH DIGIGEAR® hajtómű
- ▶ QD® fékrendszer
- ▶ Infinite Anti-Reverse® visszaforgásgátló
- ▶ Cross Wrap® keresztirányú zsinórfektetés
- ▶ Silent Oscillation® dobemelés
- ▶ Longcast ABS® alumínium dob
- ▶ Alumínium pótdob
- ▶ One-Touch lehajtható hajtókar
- ▶ Soft-Touch hajtókargomb
- ▶ AIR BAIL® felkapókar
- ▶ Twist Buster® II zsinórvezető görgő
- ▶ Distance Control zsinórakasztó klip

QD

LT LIGHT TOUGH

AIR ROTOR
DIGIGEAR
SILENT OSCILLATION
AIRBAIL



TOUGH DIGIGEAR

Termékkód	modell	csapágy	áttétel	m/ømm	behúzás	súly		
10311-500	5000S-C	4	4.7:1	150/0.28	79cm	310g		
10311-600	6000SS-C	4	4.9:1	150/0.28	86cm	420g		



KOMPAKT
ERŐS
KÖNNYŰ
ROBOSZTUS



N'ZON LT

Az N'Zon LT: kitűnő ár-érték arány,
és sima futás!

A DAIWA N'Zon LT orsói magas minőséget kínálnak, speciálisan az igényes match- és feederhorgászok számára készülnek. A Tough Digigear hajtás gondoskodik az orsó optimális futásáról és elképesztő az ereje, hogy a nehéz etetőkosaras szereléseket is nagy távolságról a felszínen húzhassuk be vele. Az extraszéles dobbal az alacsony áttétel ellenére is lehet magas zsinórbehúzást produkálni - ez pozitív hatással van mind a hajtás erejére, mind pedig az élettartamára. Az ATD fékrendszer közvetlenül adja a zsinórt a beállított fékerőnél, indulási ellenállás nélkül, ideális vékony zsinórral horgászva és extrém fárasztási szituációkban.

A Longcast ABS alumínium dob kisebb ellenállást kelt dobás során és ezáltal megnöveli a dobástávot.

Fékerő: 12kg

Műszaki kivitel

- ▶ LT (Light & Tough)
- ▶ 4 golyóscsapágy
- ▶ AIR ROTOR®
- ▶ TOUGH DIGIGEAR® hajtómű
- ▶ ATD™ fékrendszer
- ▶ Infinite Anti-Reverse® visszaforgásgátló
- ▶ Cross Wrap® keresztirányú zsinórfektetés
- ▶ Longcast ABS® alumínium dob
- ▶ One-Touch alumínium lehajtható hajtókar
- ▶ Twist Buster® II zsinórvezető görgő
- ▶ HIP zsinórbeakasztó

LT LIGHT
TOUGH

AIR ROTOR

ATD

DIGIGEAR

SILENT OSCILLATION

AIRBALL



TOUGH DIGIGEAR

Termékkód	modell	csapágy	áttétel	m/ømm	behúzás	súly		
10312-500	5000S-CP	4	4.7:1	150/0.28	79cm	290g		
10312-600	6000SS-P	4	4.9:1	150/0.28	86cm	380g		



N'ZON DISTANCE 25

A távdobó orsó, ha nagy távra kell feederezni!

Az N'Zon Distance 25, a DAIWA feeder programjából. Képességeit leginkább közép és nagy távon bontakoztatja ki, amikor nehéz feeder szerelékekkel kell jókora dobástávot meghorgászni. A DAIWA mérnökei egy nagy erőtartálékokkal bíró, minőségi orsót készítettek, példamutató ár-érték arány kialakításával.

Műszaki kivitel

- ▶ 1 golyóscsapágy
- ▶ Infinite Anti-Reverse® visszaforgásgátló
- ▶ Kúpos alumínium távdobó dob
- ▶ 25mm dobemelés
- ▶ CNC esztergált alumínium hajtókar
- ▶ Twist Buster® II zsinórvezető görgő
- ▶ Tartós felkapókar

Termékkód	modell	csapágy	áttétel	m/ømm	behúzás	súly		
10133-325	25	1	4.6:1	150/0.28	92cm	530g		



N'ZON Z FEEDER

Az N'Zon Z botok azonnal meggyőznek gyors akciójukkal és optimális egyensúlyukkal. A HVF Nanoplus karbon alapanyag felhasználásával a fejlesztők olyan extrém könnyű, mégis teherbíró blankokat készítettek, melyek dobáskor roppant gyorsan visszálóznak alaphelyzetbe, és nagyon pontosan dobnak.

Az N'Zon Z széria 15 különböző modellel a feederhorgászat teljes sávszélességét lefedi, a partközeli horgásztól az extrém távokon át, egészen a method-feederezésig. 120g dobósúly felett a botok rezgőspiccein nagyobb átmérőjű gyűrűk vannak az erősebb dobóelőkék stb. használata miatt. Az N'Zon Z botok a legmagasabb minőségi elvárásoknak is megfelelnek, gond nélkül használhatók versenyhorgászatra is.

Műszaki kivitel

- ▶ HVF® karbon blank
- ▶ Nanoplus karbon
- ▶ V-Joint® put-over csatlakozás
- ▶ ArmLock® nyél
- ▶ Fuji® orsótartó
- ▶ Titánium-oxid gyűrűk
- ▶ 3 feederspicc (3x karbon)
- ▶ Minőségi bottartó zsák



NANOPLUS



FUJI orsótartó



Termékkód	oz	méret
11135-075	0.75	white
11135-010	1.00	fluoro orange
11135-015	1.50	fluoro yellow
11135-020	2.00	red
11138-010	1.00	white
11138-015	1.50	fluoro yellow
11138-020	2.00	red
11138-030	3.00	nightglow
11138-040	4.00	green
11138-050	5.00	fluoro orange

REZGŐSPICCEK AZ N'ZON Z FEEDERBOTOKHOZ

Rezgőspicc cikkszám	Az alábbi cikkszámú feederbotokhoz
11135-075 11135-010 11135-015 11135-020	WG 30g - 60g
11138-010 11138-015 11138-020 11138-030 11138-040 11138-050	WG 80g - 180g

N'ZON Z METHOD FEEDER

Klasszikus method-feeder botok, parabola-akcióval. Ideális kockatavakra és partközeli pecára, kb. 40m távolságig. A parabola-akció optimálisan csillapítja az első heves kirohanásokat, megakadályozza a leakadást fárasztás közben. Optimális közepes pontyokra, dévérre és compóra.

A 11137-303 cikkszámú modell egy hozzá adott toldóval 3.0m és 3.3m hosszban is használható.

Termékkód	hossz	dobósúly	szállít.hossz	részek	súly	gyűrűk
11137-330	3.30m	-50g	172cm	2+3	175g	16

N'ZON Z POWER METHOD

Nagyon gyors, parabolába hajló Power Method bot. Ideális, amikor nagyobb halakra, vagy nagyobb távolságra kell horgászni. A blank konstrukciója miatt dobáskor teljes hosszban feltöltődik, ezáltal nagyon távoli és pontos dobásokat tesz lehetővé. Fárasztáskor a nyélig dolgozva csillapítja a hal kirohanásait.

Figyelem: a 11137-334 cikkszámú bothoz a 11138-0.. számú spiccek illeszkednek.

Termékkód	hossz	dobósúly	szállít.hossz	részek	súly	gyűrűk
11137-334	3.30m	-60g	174cm	2+3	215g	15
11137-360	3.60m	-80g	189cm	2+3	260g	15



11137-334

11138-366

11138-427



N'ZON Z LIGHT FEEDER / MEDIUM FEEDER

Közép-nehez, 3 részes feederbotok, lassan áramló vagy álló vízre. Ezek a gyors feederbotok kézbe fogva nagyon kiegyensúlyozottak, és a szerelékét komoly távra repítik. Ideálisak, amikor nem kell igazán nagy súllyal horgászni.

Termékkód	hossz	dobósúly	szállít.hossz	részek	súly	gyűrűk
11137-333	3.30m	-60g	118cm	3+3	175g	16
11137-361	3.60m	-80g	129cm	3+3	225g	15

N'ZON Z POWER FEEDER, DISTANCE FEEDER, XL DISTANCE FEEDER

Klasszikus feederbotok, erős gerinccel és nagyon gyors akcióval. A botok kézben nagyon kiegyensúlyozott képet mutatnak, elképesztő erőtartalék van bennük, és nehéz etetőkosarat is bámulatos pontossággal juttatnak célba. Ideális, ha nagyon erős sodrásban vagy nagyon nagy távra kell horgászni. Ezeknek a botoknak a rezgőspiccein nagyobb gyűrűk vannak, hogy simán átcsússzon rajtuk a dobóelőke csomója.

Termékkód	hossz	dobósúly	szállít.hossz	részek	súly	gyűrűk
11137-365	3.60m	-100g	129cm	3+3	235g	15
11138-395	3.90m	-100g	139cm	3+3	260g	15
11138-360	3.60m	-120g	129cm	3+3	245g	14
11138-390	3.90m	-120g	139cm	3+3	265g	14
11138-420	4.20m	-120g	149cm	3+3	275g	14
11138-366	3.60m	-150g	129cm	3+3	250g	14
11138-396	3.90m	-150g	139cm	3+3	270g	14
11138-426	4.20m	-150g	149cm	3+3	285g	14
11138-397	3.90m	-180g	139cm	3+3	280g	14
11138-427	4.20m	-180g	149cm	3+3	300g	14



N'ZON S FEEDER

Az N'Zon S botok dobási tulajdonságai optimálisak, és roppant teherbírók, meggyerő ár-érteljesítmény arány mellett. A HVF karbon alapanyag felhasználásával a fejlesztők nagyon könnyű, mégis teherbíró blankokat tudtak készíteni, melyek dobáskor nagyon gyorsan visszaállnak kiindulási pozícióba, és pontosan lehet velük célozni. Az Armlock nyélrész fárasztás közben az alkarhoz simul, nem fordul el.

Az N'Zon S széria 15 különböző modellből áll, melyek a feederhorgászat területeit lefedik egészen a partközeli pecától a távdobást igénylő horgászatot át, a method feederezésig. 120g dobósúly felett a rezgőspiccek gyűrűi valamivel nagyobb átmérőjűek, hogy használhatók legyenek vastag dobóelőlkével is.

Műszaki kivitel

- ▶ HVF® karbon blank
- ▶ ArmLock® nyél
- ▶ Seaguide® orsótartó
- ▶ Titánium-oxid gyűrűk
- ▶ 2 feederspícc (2x karbon)
- ▶ Minőségi bottartó zsák

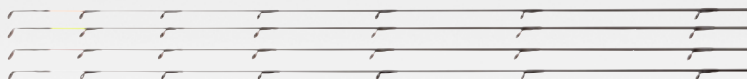

N'ZON S METHOD FEEDER / LIGHT FEEDER

Parabola akciós botok method-horgászathoz. A lágú akció lehetővé teszi azt, hogy érzéssel dobjunk, ne szóródjon ki az etetőanyag a method kosárból. Az akció a záloga a kevesebb halvesztésnek is, a közeli kirohanásokat optimálisan kivédi.

Termékkód	hossz	dobósúly	szállít.hossz	részek	súly	gyűrűk
11135-300	3.00m	-40g	157cm	2+2	165g	15
11135-330	3.30m	-50g	172cm	2+2	190g	16
11135-333	3.30m	-60g	118cm	3+2	190g	16

Termékkód	hossz	dobósúly	szállít.hossz	részek	súly	gyűrűk
11135-360	3.60m	-60g	188cm	2+2	215g	16
11135-363	3.60m	-60g	129cm	3+2	210g	16

Termékkód	oz	méret
11135-075	0.75	white
11135-010	1.00	fluoro orange
11135-015	1.50	fluoro yellow
11135-020	2.00	red
11138-010	1.00	white
11138-015	1.50	fluoro yellow
11138-020	2.00	red
11138-030	3.00	nightglow
11138-040	4.00	green
11138-050	5.00	fluoro orange

REZGŐSPICCEK AZ N'ZON S FEEDERBOTOKHOZ

Rezgőspícc cikkszám	Az alábbi cikkszámú feederbotokhoz
11135-075	WG 30g bis 60g
11135-010	
11135-015	
11135-020	
11138-010	WG 80g bis 180g
11138-015	
11138-020	
11138-030	
11138-040	
11138-050	

N'ZON S MEDIUM FEEDER

Gyors akciójú, gerinces feederbotok. Ideálisak olyankor, amikor nincs nagy sodrás, vagy elég közepes távokat megdobni. A parabolába hajló akció erre a dobósúly tartományra optimális.

Termékkód	hossz	dobósúly	szállít.hossz	részek	súly	gyűrűk
11135-334	3.30m	-80g	118cm	3+2	230g	15
11135-394	3.90m	-80g	139cm	3+2	270g	15



N'ZON S POWER FEEDER

Erős feederbotok, nagy erőtartalékokkal. Ideálisak nagy távra horgászni. Gyors akciójuk távoli, nagyon pontos dobásokat tesz lehetővé.

Termékkód	hossz	dobósúly	szállít. hossz	részek	súly	gyűrűk
11135-335	3.30m	-100g	118cm	3+2	235g	15
11135-365	3.60m	-100g	129cm	3+2	260g	15
11135-395	3.90m	-100g	139cm	3+2	285g	15

N'ZON S DISTANCE FEEDER, XL DISTANCE FEEDER

Klasszikus feederbotok, erős gerinccel és nagyon gyors akcióval. A botokban eszméletlen erőtartalék van, nehéz etetőkosarakat is hajszálpontosan juttatnak célba. Ideális erős sodrásban, vagy nagyon nagy távra horgászni. Ezeknek a botoknak valamivel nagyobb gyűrűkkel szereltük a rezgőspicceit, hogy a dobóelőkék csomója gond nélkül átcsúszhasson rajtuk.

Termékkód	hossz	dobósúly	szállít. hossz	részek	súly	gyűrűk
11136-360	3.60m	-120g	129cm	3+2	270g	14
11136-390	3.90m	-120g	139cm	3+2	285g	14
11136-366	3.60m	-150g	129cm	3+2	295g	14
11136-396	3.90m	-150g	139cm	3+2	330g	14
11136-397	3.90m	-180g	139cm	3+2	330g	14



N'ZON FEEDER

Az N'Zon feeder-széria széles választékot kínál a feederhorgászat különböző területeire, az állóvízi könnyű method-feederezéstől az erősen áramló folyók nehéz feederkosaras meghorgászásáig. Az egész szériát karcsú, jól kiegyensúlyozott botok fémjelzik, melyek nagyon gyorsan alaphelyzetbe állnak dobás után.

Az exkluzív DAIWA Armlock nyél roppant kényelmes és terhelés alatt sem fordul ki.

Műszaki kivitel

- ▶ HMC+® karbonszálal blank
- ▶ ArmLock® nyél
- ▶ Titánium-oxid gyűrűk
- ▶ 2 feederspicc (2x karbon)
- ▶ Minőségi bottartó zsák



N'ZON MINI METHOD FEEDER

Klasszikus method-botok parabola-akcióval. Ezek a botok megengedik, hogy érzéssel dobjanak velük úgy, hogy ne veszítsenek az etetőanyagból dobás közben. A váratlan és gyors kirohanásokat kapás után is nagyon jól kidolgozzák, a leakadások veszélyét csökkentik. Ideálisak állóvízi horgászatra.

Termékkód	hossz	dobósúly	szállít. hossz	részek	súly	gyűrűk
11130-300	3.05m	-40g	157cm	2+2	165g	15
11130-330	3.35m	-50g	172cm	2+2	180g	16
11330-360	3.66m	-60g	188cm	2+2	215g	16

N'ZON LIGHT / MEDIUM FEEDER

Nagyon könnyű és kiegyensúlyozott botok, roppant gyors akcióval és erős gerinccel. Ezek a botok kisebb súlyokat is elképesztő dobástávra repítenek. A fárasztáskor fellépő terhelés során az akció parabola irányba megy át. Ideális állóvízre és kis áramlásra.

Termékkód	hossz	dobósúly	szállít. hossz	részek	súly	gyűrűk
11130-333	3.35m	-60g	117cm	3+2	190g	15
11330-364	3.66m	-80g	127cm	3+2	235g	15
11330-394	3.96m	-80g	138cm	3+2	255g	15



11130-330



11131-395



11132-366



N'ZON POWER FEEDER

Nagy erőtartalékkal bíró erős feederbotok - ideálisak közepesen húzós vizekre vagy extrém távokra. Nagyon gyors spicckációval.

Termékkód	hossz	dobósúly	szállít.hossz	részek	súly	gyűrűk
11331-365	3.66m	-100g	127cm	3+2	245g	15
11331-395	3.96m	-100g	138cm	3+2	270g	15

N'ZON DISTANCE / XL DISTANCE FEEDER

Klasszikus feederbotok, közepes és erősen áramló folyókra és nehéz feederkosarakhoz. Ezek a botok a szereléket dobás során elképesztő módon felgyorsítják, hatalmas erőtartalék feszül bennük. A gyors, erős blanknak köszönhetően a nehéz kosarak is hajszálpontosan dobhatók vele. Ezeknek a botoknak valamivel nagyobb átmérőjű a spicccgyűrűje, ami jól jön dobóelőke használatakor.

Termékkód	hossz	dobósúly	szállít.hossz	részek	súly	gyűrűk
11332-360	3.66m	-120g	127cm	3+2	265g	14
11332-390	3.96m	-120g	138cm	3+2	290g	14
11332-366	3.66m	-150g	127cm	3+2	280g	14
11332-396	3.96m	-150g	138cm	3+2	295g	14



N'ZON FORGÓKAPCSOK & ÜTKÖZŐK



N'ZON FEEDER STOPS

Minőségi feeder stopperok, három különböző méretben.

Termékkód	méret	tar./csomag
13310-114	S	15
13310-110	M	15
13310-108	L	15



N'ZON FEEDER BEAD / SAFETY SNAP

Lehet közvetlenül a főzsinórra vagy hurokba kötni. A karabinerrel nagyon gyorsan cserélhető az etetőkosár.

Termékkód	tar./csomag
13310-010	6



N'ZON SWIVEL

Klasszikus feederes forgókapcsok. Matt felületük miatt kevésbé hatnak riasztóan a víz alatt.

Termékkód	méret	tar./csomag
13312-008	8	10
13312-010	10	10
13312-012	12	10

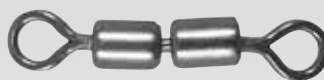

N'ZON DOUBLE SWIVEL

Ez a dupla forgókapocs megbízhatóan kiküszöböli a zsinórcsavarodást a szerelék kitékerésekor. Matt felülete miatt nem hat riasztóan a víz alatt.

Termékkód	méret	tar./csomag
13313-008	8	6
13313-010	10	6
13313-012	12	6



N'ZON SWIVEL / SNAP

Minőségi feeder forgókapcsok karabinerrel.

Termékkód	méret	tar./csomag
13314-008	8	10
13314-010	10	10
13314-012	12	10



N'ZON DOUBLE SWIVEL / SNAP

Speciális, dupla forgókapocs karabinerrel. A dupla forgó megbízhatóan kivédi a zsinórcsavarodást.

Termékkód	méret	tar./csomag
13315-008	8	8
13315-010	10	8
13315-012	12	8



N'ZON QUICK-CHANGE SWIVEL

A gyorskapcsos forgó segítségével másodpercek alatt cserélhetünk szereléket. Nincs szükség csomókötésre. Ideális, amikor a külső körülmények változékonyak, és gyakran hozzá kell igazítanunk a szerelékét.

Termékkód	méret	tar./csomag
13316-010	10	10
13316-012	12	10
13316-014	14	10



N'ZON SWIVEL & STOP BEAD

Termékkód	méret	tar./csomag
13317-008	L	10
13317-010	M	10



N'ZON QUICK-CHANGE BEAD

Termékkód	tar./csomag
13318-001	8

N'ZON ETETŐKOSARAK

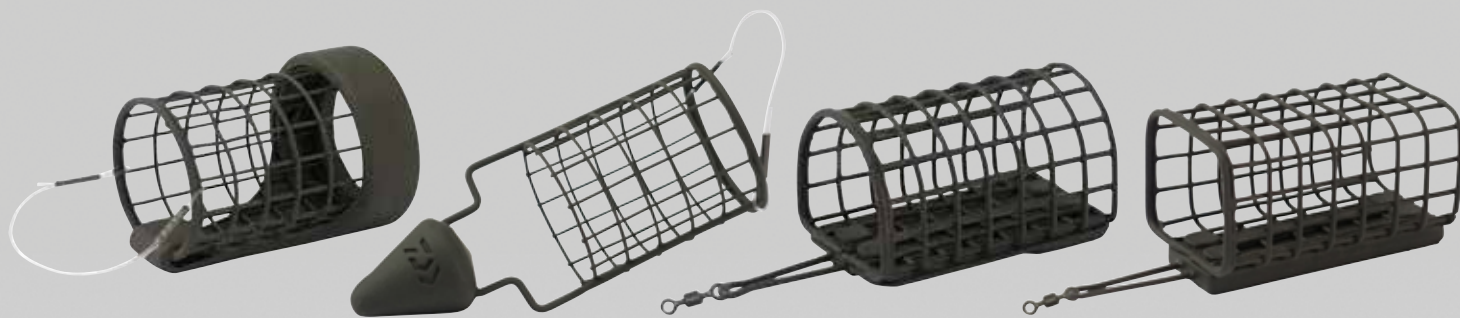

N'ZON CAGE FEEDER

Klasszikus kerek etetőkosár - 3 méretben kapható. Az ólom speciális elhelyezésének köszönhetően nem libeg repülés közben, nagyon pontosan dobható. Matt felülete miatt kevésbé hat riasztóan az óvatos halakra.

Termékkód	méret	súly
13321-020	M	20.0 g
13321-030	M	30.0 g
13321-040	M	40.0 g
13323-030	L	30.0 g
13323-040	L	40.0 g
13323-050	L	50.0 g
13323-060	L	60.0 g
13323-080	L	80.0 g
13324-030	XL	30.0 g
13324-040	XL	40.0 g
13324-050	XL	50.0 g
13324-060	XL	60.0 g
13324-080	XL	80.0 g

N'ZON DISTANCE CAGE FEEDER

A nagy távra horgászók etetőkosára. Ideális, amikor roppant messzire kell dobni az etetőkosárral. Matt felülete az óvatos halakat sem riasztja el. Állóvízre ideális.

Termékkód	méret	súly
13331-020	M	20.0 g
13331-030	M	30.0 g
13331-040	M	40.0 g
13331-050	M	50.0 g
13331-060	M	60.0 g
13332-020	L	20.0 g
13332-030	L	30.0 g
13332-040	L	40.0 g
13332-050	L	50.0 g
13332-060	L	60.0 g

N'ZON TUNNEL CAGE FEEDER

Hatékony, nagy befogadóképességű etetőkosár. Ezzel folyó- és állóvízben egyaránt tudunk horgászni. Alagútformájának köszönhetően nagyon jól kiengedi az etetőanyagot, és a kosarat nem tudja olyan könnyen elvinni a sodrás. Matt felszíne miatt kevésbé hat riasztóan az óvatos halakra.

Termékkód	méret	súly
13335-040	M	40.0 g
13335-050	M	50.0 g
13335-060	M	60.0 g
13335-080	L	80.0 g
13335-100	L	100.0 g
13335-120	L	120.0 g

N'ZON SQUARE CAGE FEEDER

Klasszikus szögletes etetőkosár, sodrásban történő horgászatra. Ez a kosár erősebb sodrásban is jól megáll a fenéken, és nem sodródik el könnyen. Matt felszíne miatt kevésbé hat riasztóan az óvatos halakra.

Termékkód	méret	súly
13340-020	S	20.0 g
13340-030	S	30.0 g
13340-040	M	40.0 g
13340-050	M	50.0 g
13340-060	M	60.0 g
13340-080	L	80.0 g
13340-100	L	100.0 g
13340-120	L	120.0 g

N'ZON ÓLMOK



N'ZON OPEN END FEEDER

Klasszikus kör keresztmetszetű etetőkosár, műanyagból. Ez a kosár kitekeréskor nagyon hamar a felszínre úszik. Ideális állóvízre, ha dús a vízínövényzet, vagy akadós a meder. Ez a nyitott végű, open-end feederkosár lassabban enged ki az etetőanyagot, mint egy drótkosár.

Termékkód	méret	súly
13350-030	S	30.0 g
13351-020	M	20.0 g
13351-030	M	30.0 g
13351-040	M	40.0 g
13351-050	M	50.0 g
13352-030	L	30.0 g
13352-040	L	40.0 g
13352-050	L	50.0 g
13352-060	L	60.0 g
13352-080	L	80.0 g

N'ZON TRI BOMB

Háromszög alakú ólom, ideális meredek meder és törések meghorgászására, mert ez az ólom felfekszik ott anélkül, hogy elsodródna. Mindig a meghorgászni szánt területen marad. Lapos felületei gondoskodnak a megfelelő talajfogásról.

Termékkód	súly	tart./csomag
13360-020	20.0 g	2 db
13360-030	30.0 g	2 db
13360-040	40.0 g	2 db
13360-050	50.0 g	2 db
13360-060	60.0 g	2 db

N'ZON QUAD BOMB

Ez az ólom egy igazi távdobó sztár. Tökéletes, ha nagy távot kell meghorgászni, és nem kell további etetőanyagot bejuttatni. Speciális formájának köszönhetően a Quad Bomb ólom iszapos mederben nem süllyed be nagyon mélyen.

Termékkód	súly	tart./csomag
13365-020	20.0 g	2 db
13365-030	30.0 g	2 db
13365-040	40.0 g	2 db
13365-050	50.0 g	2 db
13365-060	60.0 g	2 db

N'ZON OVAL BOMB

Nagyon lapos ólom sodrás vízre, kis rücskökkel ahhoz, hogy biztosan tapadjon a mederfenékre. Ez az ólom erős áramlás mellett is nagyon jól tart, és nem sodródik odébb. Ideális, ha nem kell több etetőanyagot bejuttatni. Az Oval Bomb ólom kitekeréskor nagyon gyorsan feljön a felszínre. ideális akadós területekre.

Termékkód	súly	tart./csomag
13368-020	20.0 g	2 db
13368-030	30.0 g	2 db
13368-040	40.0 g	2 db
13368-050	50.0 g	2 db
13368-060	60.0 g	2 db



NEW N'ZON LINE SINKING FEEDER MONO



Prémium, lágy anyagú, süllyedő monofil zsinór feederhorgászatra. A 300 méteres spulin jelölés van 150 méternél, két orsót tökéletesen feltölthetünk vele pontosan 150m zsinórral. Az N'Zon Feeder Mono matt felszíne megakadályozza, hogy csillogjon a zsinór a víz alatt.

Termékkód	szakítósz.			kapacitás
	ø	kg	lbs	
12405-016	0.16	1.7	4.0	300 m
12405-018	0.18	2.4	5.0	300 m
12405-020	0.20	3.1	6.0	300 m
12405-023	0.23	3.9	8.0	300 m
12405-026	0.26	5.0	10.0	300 m
12405-028	0.28	5.7	12.0	300 m
12405-030	0.30	6.4	14.0	300 m

NEW N'ZON TAPERED SHOCK LEADER



Ez a dobóelőke zsinór feederezéshez nagy előnyt nyújt, amikor hosszú távra kell horgászni, tökéletes kagylópados, vagy egyenetlen medrű területekre. Hossza egyenként: 10m-7m egységes, majd 3m elvékonyodó. Tartalma: 5 dobóelőke. Made in Japan

Termékkód	ø	kapacitás
12405-125	0.18-0.25	10 m
12405-130	0.22-0.30	10 m
12405-135	0.26-0.35	10 m

NEW N'ZON METHOD FEEDER

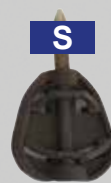

Prémium method feederek Easy-grip terepszínű kivitelben, három különböző méretben.

Ezeket az általános, könnyen tölthető method feedereket angol teszthorgászaink segítségével fejlesztettük.

Az aerodinamikus, weight-forward, azaz „súlyal előre” design szolgálja az optimális, pontos dobásokat. A középső tengely könnyedén cserélhető megoldással készül, ezzel elkerülhető a teljes szerelék újrakötése.

Ezek a feederek ólommentes anyagból készülnek.

Termékkód	méret	súly	tart./csomag
13345-020	S	20.0 g	1 db
13345-030	S	30.0 g	1 db
13345-125	M	25.0 g	1 db
13345-135	M	35.0 g	1 db
13345-145	M	45.0 g	1 db
13345-235	L	35.0 g	1 db
13345-250	L	50.0 g	1 db
13345-265	L	65.0 g	1 db

NEW N'ZON METHOD MOULD

A DAIWA method feederekhez illeszkedő szilikon töltőforma. Extra lágy hátsó résszel készülnek, hogy könnyen leválasszák a megtöltött feederről.

3 méretben kapható: S, M, L



S

M

L

Termékkód	méret	tart./csomag
13345-000	S	1db
13345-100	M	1db
13345-200	L	1db

N'ZON SYSTEM 36 FEEDER SZÉK

Ez az exkluzív, kifejezetten a feederhorgászat követelményeire fejlesztett N'Zon Feeder szék az optimális megoldás. Mind a négy lába sárbiztos talpakon áll és egyesével állítható, így egyenetlen talajon is tökéletes pozícióba hozható. Az extra magas háttámlát testtartásának megfelelően állíthatja be. Az első részen két kerek tálca található, melyre ráillik minden általánosan használt kerek, 36mm átmérőjű feederes tároló. Mindkét első kar magassága az egyéni igényeknek megfelelően állítható. A kerek rögzítő gomb ráadásul 180 fokban oldalra dönthető, hogy ne legyen útban. A lezáró kupakja is levehető, alatta angol menet van, amire például egy feedertálca vagy hasonló eszköz rögzíthető.

Súlya: 6,4kg

Huzat anyaga: polészter



Termékkód	méret
13432-500	55x55x70cm



N'ZON MERÍTŐNYÉL

Minőségi karbon merítőnyél, put-over csatlakozással. Minden általánosan használt feeder- és match merítőfejhez.

Termékkód	teljes hossz	szállít. hossz	részek
13420-300	3.00 cm	156 cm	2
13420-400	4.00 cm	152 cm	3
13420-500	5.00 cm	152 cm	4



**N'ZON EVA BOTTARTÓ
KAR, EGYENES**

Termékkód	hossz	tart./csomag
13309-300	30cm	1db
13309-305	50cm	1db



**N'ZON EVA BOTTARTÓ
KAR, ÍVELT**

Termékkód	hossz	tart./csomag
13309-310	50cm	1db



N'ZON ERNYŐ, KEREK

Minőségi ernyő dupla varrásokkal és tömítőszalaggal.
Ívméret: 250cm
Anyaga: poliészter

Termékkód	méret
13432-250	250 cm

N'ZON ERNYŐ, SZÖGLETES

Minőségi ernyő dupla varrásokkal és tömítőszalaggal.
Ívméret: 250cm
Anyaga: poliészter

Termékkód	méret
13432-260	250 cm





N'ZON PELLET BAND SZERSZÁM

Kisméretű pellettrögzítők könnyű használatához.

Termékkód	tart./csomag	
13319-004	1db	



N'ZON CSALIFÚRÓ

Csalifúró pellethez és mini-bojlihoz. Felúszó, így nehezebb vízbe ejtve elveszíteni.

Termékkód	tart./csomag	
13319-001	1db	



N'ZON CSALIZÓTŰ

Csalizótű pellethez és minibojlihoz. Felúszó, ezért nehezebben tűnik el, ha vízbe ejtjük.

Termékkód	tart./csomag	
13319-002	1db	

N'ZON QUICK STOP TŰ

Felúszó, így vízbe ejtve sem könnyű elveszíteni.

Termékkód	tart./csomag	
13319-003	1db	



N'ZON ERŐGUMIS FEEDER ELŐKE

Készre kötött feeder előke. Kétféle hosszban kapható.

Termékkód	ømm	szakítósz.	hossz	tart./csomag
13306-110	0,8	6kg	10,0cm	3
13306-115	0,8	6kg	15,0cm	3

10X

N'ZON CSÚSZÓ FEEDER ELŐKE

Praktikus feederes szereklektípus. 0,60mm-es monofilon, és eredeti N'Zon ütőközövel szerelve.

Termékkód	hossz	tart./csomag
13307-004	4,0cm	3db
13307-006	6,0cm	3db
13307-008	8,0cm	3db



N'ZON ERŐGUMI

Minőségi, elasztikus erőgumi, 10 méteres spulnin. Ideális feederszerelések és oldalágak kötéséhez.

Termékkód	ømm	szakítósz.	hossz
13306-001	1,00	8kg	10m
13306-006	0,60	4kg	10m
13306-008	0,80	6kg	10m

N'ZON HOROGSZABADÍTÓ

Nélkülözhetetlen a horog gyors és biztonságos eltávolításához.

Termékkód	tart./csomag	
13319-000	1db	



N'ZON HUROKKÖTŐ

Ezzel a kis hurokkötővel mindig optimálisra sikerülnek előkéje hurkai. Felúszó, így akkor sem könnyen vész el, ha vízbe esne.

Termékkód	tart./csomag	
13319-005	1db	





N'ZON HELI FEEDER SZERELÉK

Feeder helikopter szerelésekhez. Fel lehet fűzni a főzsinórra, mint egy gumistoppert.

Termékkód	méret	tart./csomag
13308-000	S	5db
13308-001	M	5db
13308-002	L	5db



N'ZON BAYONET CSALIZÓTÜSKE

Kis bojlik, pop-upok és soft pelletek hajszálelőkére rögzítéséhez.

Termékkód	hossz	tart./csomag
13308-307	7.0mm	20db
13308-311	11.0mm	20db

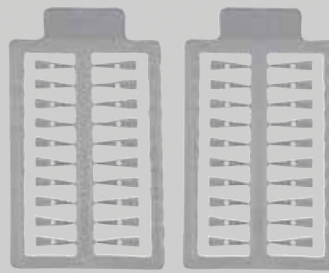

N'ZON SPEED STOP STOPPER

Termékkód	tart./csomag
13308-100	40db



N'ZON SZILIKON PELLETRÖGZÍTŐ

Nagyon jó minőségű, rugalmas latex pellettrögzítő gyűrűk.

Termékkód	méret	tart./csomag
13308-202	S - 2mm	100db
13308-203	M - 3mm	100db



N'ZON EVA ELŐKETARTÓ DOB TÁSKA

Szerelékartartó 6 EVA dobbal, melyek könnyen feliratozhatók. Anyaga: EVA

Termékkód
13309-000



N'ZON EVA ELŐKETARTÓ DOBOK

6 dob az előkészített szerelések tárolásához. A dobok könnyen feliratozhatók. Anyaga: EVA

Termékkód	tart./csomag
13309-001	6



N'ZON NEOPRÉN BOTRÖGZÍTŐ SZETT

Neoprén botrögzítők, ideálisak feeder- és matchbotokhoz. Anyaga: 90% neoprén, 10% nejlion

Termékkód
13432-000

N'ZON MERÍTŐFEJEK



N'ZON FAST FLOW MERÍTŐFEJ

Ez a merítőfej ideális sodrás vízi horgászathoz. A nagyobb szemméret miatt a víz átsiklik a hálón, ez megkönnyíti a halak merítését. A háló anyaga szinte egyáltalán nem vesz fel vizet.

Háló anyaga: 100% poliészter

Termékkód	méret
13410-055	55x45cm



N'ZON NANO MESH MERÍTŐFEJ

Klasszikus általános merítőfej. A Nano-Mesh háló anyag nem szív magába vizet, egyszerűen lerázva megszáradható. A merítőfej nagyon könnyű és strapabíró. A nagy merítőfej kapitális halak merítésére is alkalmas.

Háló anyaga: 100% poliészter

Termékkód	méret
13415-055	55x45cm



N'ZON PELLET NET MERÍTŐFEJ

Ezen a merítőfejen a háló szemmérete nagyon apró, a pellet és a horog nem fér át rajta, nem tud beakadni, gubancolódni. A merítőfej nagyon könnyű, de strapabíró kivitel.

Háló anyaga: 100% poliészter

Termékkód	méret
13420-050	50x40cm

N'ZON HALTARTÓK

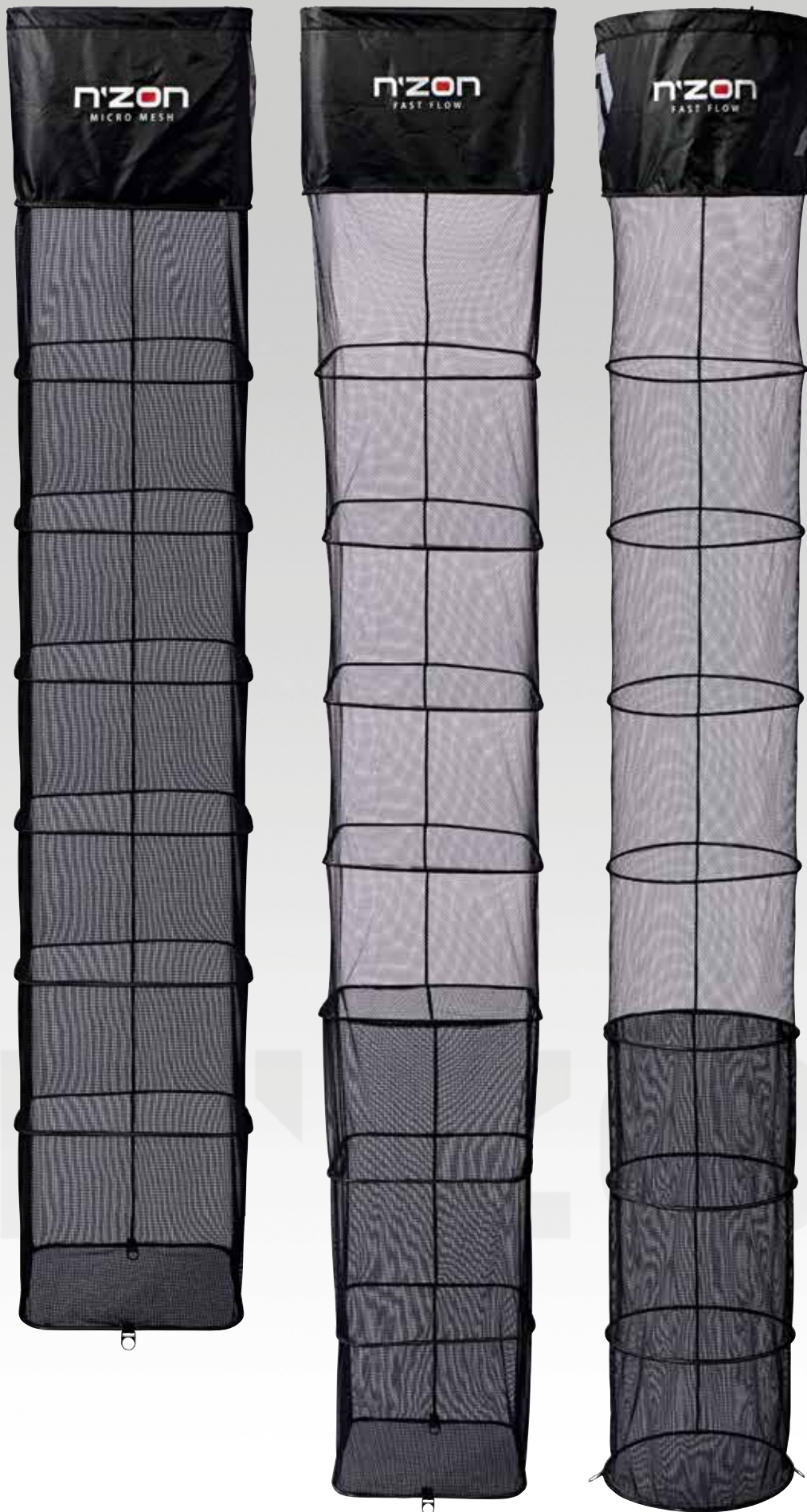

Az N'Zon haltartóban optimálisan tárolhatjuk fogásunkat. Csomómentes anyaga csak kevés vizet vesz fel, nagyon gyorsan szárad és kíméli a halak bőrét. A haltartó utolsó 3 gyűrűje alumínium. A haltartó belsejében van két robosztus fogó fül, hogy a fogást könnyen vihessük mérésre és mérlegelhesük.

Anyaga: 100% poliészter

N'ZON MICRO MESH HALTARTÓ

Átmérő:

Felső gyűrű 55x45cm

Köztes gyűrűk 50x40cm

Alsó gyűrűk 45x35cm

Termékkód	hossz
13425-250	250cm
13425-300	300cm

N'ZON SZÖGLETES KERETES HALTARTÓ

Méretek:

Felső keret 55x45cm

Köztes keretek 50x40cm

Alsó keretek 45x35cm

Termékkód	hossz
13430-350	350cm

N'ZON KERES HALTARTÓ

Átmérő:

Felső gyűrű 50cm

Köztes gyűrűk 48cm

Alsó gyűrűk 45cm

Termékkód	hossz
13431-350	350cm





N'ZON EVA TÁSKÁK

Az innovatív N'Zon rendszerű EVA táskakínálat darabjainak fejlesztése minőségi, extra erős, 0.9mm-es EVA alapanyagra épül. A lehegesztett varrások tartós védelmet nyújtanak a víz behatolása ellen. Az N'Zon EVA táskákban mindenféle eszközünk optimális védelmet kap a környezeti hatások ellen. Felületük könnyen és egyszerűen tisztítható.



N'ZON EVA FEEDERTÁSKA L

Ez a minőségi táska elnyerte a 2019-es Efttex „Legjobb termék díját”, sok apró részletével valóban meggyőző. A táska két fő rekeszre van osztva. A felső tároló rész tépőzárral levehető, tágas helyet kínál mindenféle nagyobb holminak. Az alsó rekeszt 4 műanyag dobozzal adjuk, amiben elegendő hely jut a kisebb kellékeknek. Két ráadás cipzáras oldalzseb van még a táskán, iratoknak, telefonnak stb. Az erős fülek és a párnázott vállsúly a telepakolt táska hordozását is megkönnyíti.

Alsó rész: 38x26x22cm, Felső rész: 35x22x8cm

Anyaga: 100% EVA

Termékkód	méret
13305-010	38x26x31 cm



N'ZON EVA FEEDERTÁSKA M

Ez a praktikus táska két fő rekeszre van osztva. A felső tároló rész tépőzárral levehető, tágas helyet kínál mindenféle nagyobb holminak. Az alsó rekeszt 2 műanyag dobozzal adjuk, amikben elegendő hely jut a kisebb kellékeknek. Az erős fülek és a párnázott vállsúly a telepakolt táska hordozását is megkönnyíti.

Alsó rész: 38x26x11cm, Felső rész: 35x22x8cm

Anyaga: EVA

Termékkód	méret
13305-005	38x26x22 cm



N'ZON EVA COOL BAG HŰTŐTÁSKA

Ez a minőségi hűtőtáska tökéletes csalik, vagy épp étel és ital tárolására is. Megerősített alja és túlnyúló teteje miatt rendkívül stabil. Robosztus fogóival telepakolva is kényelmesen vihető.

Mérete: 40x25x27cm

Űrtartalom: 26L

Anyaga: 100% EVA

Termékkód	méret
13305-050	40x25x27 cm



N'ZON EVA BARROW BAG TÁSKA

Egyszerű - de használata során kiderül, mennyire brilliáns. Egy nagy, egyrekeszes táska minden eszköznek és holminak, amiket egyszerre szeretnénk elvinni. A vízálló táska kapacitása 67 liter, a teteje cipzárral teljesen zárható. Vízzáró alsó része megakadályozza a víz beszivárgását alulról. Ideális, amikor egy feederes peca után nedves, vagy koszos dolgokat kell a kocsiban szállítani. Párnázott vállsúlyjal és hordfülekkel.

Mérete: 70x40x25cm

Anyaga: 100% EVA

Termékkód	méret
13305-080	70x40x25 cm



N'ZON EVA FEEDERTÁSKA SZETT XL

Ez a szett három nagyméretű csalitartót tartalmaz etetőanyag, csonti, pelleték stb. számára. A nagy dobozba az etetőanyagot tegyük, amit az etetőkosárba fogunk tölteni. Szállításhoz a két kisebb doboz pontosan belelehet a nagy dobozba.
Mérete: 32x17x8cm / 19x15x8cm / 15x12x8cm
Anyaga: 100% EVA

Termékkód	méret
13305-086	32x17x8 cm



N'ZON EVA APRÓCIKKDOBOZ SZETT

Háromrészes szett, különböző csalik, csonti és szemes csalik tárolására. Megecsősített peremmel és cipzárás fedéllel. Szállításhoz a két kisebb tartót pontosan beilleszthetjük a nagyméretűbe.

Mérete: 19x15x8cm / 13x7x8cm
Anyaga: EVA

Termékkód	méret
13305-090	19x15x8 cm



N'ZON EVA APRÓCIKKDOBOZ SZETT XL

Ez a szett három nagy csalitartót tartalmaz, cipzárás fedéllel. Horgászszközöknek, etetőanyagnak, csontinak, pelletnek stb. A nagy doboz különösen alkalmas annak az etetőanyagnak, amivel a feederkosarat töltjük majd. A két kisebb dobozt szállításhoz tegyük a nagyba, pontosan beleillenek. Peremük megecsősített.

Méretek: 31x16x9cm / 21x15x7cm / 13x8x7cm
Anyaga: 100% EVA

Termékkód	méret
13305-095	31x16x9 cm



N'ZON EVA HALTARTÓ SZÁKOS TÁSKA

Az N'Zon haltartószákos táskában két haltartó és egy merítőfej számára van elegendő hely. Anyaga garantálja, hogy nem jut ki belőle sem nedvesség, sem szag, amíg a tartalmát ki nem teszik száradni. Megecsősített felső peremmel, cipzárral, fülekkel és hordszíjjal.

Mérete: 60x55x20cm
Anyaga: 100% EVA

Termékkód	méret
13305-100	60x55x20 cm



N'ZON EVA ÖSSZEHAJTHATÓ VÖDÖR

Ez az összehajtható, 5 liter űrtartalmú vödör nagyon megkönnyíti a vízmerést hajóból, magas partról. Extra erős, 10m kötéllel adjuk, fogója igen masszív.

Mérete: 16x16x20cm
Anyaga: 100% EVA

Termékkód	méret
13305-105	16x16x20cm



N'ZON EVA CSALISTÁSKA

Ez az ügyes, hőszigetelt csalis táska elképesztő méretű tárolóhelyet nyújt csalinak, etetőanyagoknak egyaránt. Ideális csonti, giliszta stb. nyári szállítására, amikor magas a külső hőmérséklet. A felső, laposabb rész könnyen leválasztható, abban kivihetjük az épp szükséges csalimennyiséget a horgászhelyre. Párnázott vállszíjjal és robosztus füllel készül.

Alsó rész mérete: 50x30x28cm,
Felső rész mérete: 50x30x13.5cm
Összkapacitás: 62l
Anyaga: 100% EVA

Termékkód	méret
13305-200	50x30x42 cm



N'ZON EVA SYSTEM SZETT

Az N'Zon EVA System szett 8 részből áll, és különböző kisebb tároló dobozokat tartalmaz, melyekben csalit, etetőanyagot, de akár etetőkosarakat, ólmokat és más dolgokat is tárolhatunk. A kis tartók pontosan beleillenek a nagy táskába, könnyen és egyszerűen elrakhatók és szállíthatók. Hat tartónak átlátszó, cipzáras fedele van, kettő pedig nyitott.

Mérete: 41x34x10cm
Összkapacitás: 25l
Anyaga: 100% EVA

Termékkód	méret
13305-000	41x34x10 cm

N'ZON TÁSKÁK



N'ZON COOL BAG HŰTŐTÁSKA

Ez a 40 literes kapacitású hűtőtáska gyorsan és könnyen nyitható és megtölthető felülről. A hőszigetelése gondoskodik hosszú tartó hűtőtulajdonságáról. Stabil alsó része megakadályozza, hogy nedvesség szivárojjon alulról a táskába, és teljesen telerakva is megtartja az alakját. A külső cipzáras zseb ráadás-tárolóhelyként rendelkezésre áll. A párnázott hordszíjjal nehézsúlyú pakolva is kényelmesen vihető.

Mérete: 50x28x30cm
Összkapacitása: 40l
Anyaga: 100% nejlón

Termékkód	méret
13405-005	50x28x30 cm



N'ZON CSALIS- ÉS ETETŐANYAGOS TÁSKA

Ez az extra méretű, 60 literes hűtőtáska elképesztően nagy tárolóhelyet biztosít csalinak és élelmiszernek egyaránt. Vastag és hatékony hőszigetelése a tartalmát nagyon meleg időben is hosszú ideig hidegen tartja. A négy nagy külső cipzáras zsebben elférnek flakonok, ízesítők, aromák, további tartozékok. Megerősített alsó résszel és párnázott vállszíjjal.

Mérete: 48x32x32cm
Anyaga: nejlón

Termékkód	méret
13405-010	48x32x32 cm



N'ZON TACKLE TÁSKA M

Ez a megerősített aljú szerelések táskája rengeteg helyet kínál minden olyan aprócskák számára, melyekre egy horgászat során szükség lehet. Az alsó részében 3 doboz található etetőkosaraknak és más aprócskáknek - a nyitó fül belső oldalán van még egy lapos rekesz iratoknak, kulcsoknak, stb. A felső, bélelt szekciót tépőzárakkal különböző méretű szegmensekre osztható. A fedélben van még egy cipzáras zseb például aprócskák, telefon számára. Párnázott vállszíjjal és tépőzáras fülekkel készül. A gumírozott alsó rész megakadályozza, hogy alulról nedvesség szívárojon a táskába.

Alsó rész mérete: 30x20x16cm,

Felső rész mérete: 30x20x9cm

Anyaga: 100% nejlon

Termékkód	méret
13405-050	30x20x25 cm

N'ZON TACKLE TÁSKA L

Ezt az extra nagyméretű előtöltős, feederes táskát 3 nagy aprócskés dobozzal szállítjuk, melyekben rengeteg horgász kellék elfér. A táskát lezáró rész belső oldalán van egy lapos belső zseb iratoknak stb. A felső, bélelt rekesz tépőzárakkal különböző méretű szegmensekre osztható. A fedélben van még egy cipzáras zseb szerszámok, telefon számára. Tépjárás fülekkel és párnázott hordszíjjal készül. Gumírozott alsó része megakadályozza a nedvesség beszivárgását alulról.

Alsó rész mérete: 38x24x18cm,

Felső rész mérete: 38x23x9cm

Anyaga: 100% nejlon

Termékkód	méret
13405-020	38x24x28 cm



N'ZON ORSÓTÁSKA

Ez a megerősített orsótáska optimális védelmet biztosít szállítás közben értékes orsóinknak - ideális akkor, ha tartalék orsókat is magunkkal kell vinni. DAIWA LT 6000-es méretig terjedő orsókhöz való.

Mérete: 20x15x10cm

Anyaga: 100% nejlon

Termékkód	méret
13405-070	20x15x10 cm



N'ZON BOTTÁSKA 2 BOTHOZ

Ez a hátán megerősített bottáska kemény alsó résszel, két felszerelt bot tárolására alkalmas. A botokat úgy lehet benne elhelyezni, hogy az orsók nem érintik egymást, így nem is tehetnek kárt egymásban. A belső válaszfal miatt a botok nem tudják megkarcolni egymást. A három külső zsebben van elég hely ernyőnek, rezgőspicceknek és leszúróknak. Párnázott vállszíjjal és neoprén fogókkal.

Külső zsebek méretei: 155x5x12cm / 58x10x4cm / 82x7.5cm

Anyaga: 100% nejlón

Termékkód	méret
13401-005	180x19x17 cm

N'ZON BOTTÁSKA 4 BOTHOZ

Ez a hátán megerősített bottáska, kemény alsó résszel, legfeljebb négy felszerelt bot tárolására alkalmas. A botokat úgy lehet benne elhelyezni, hogy az orsók nem érintkeznek, így nem is tehetnek kárt egymásban. A belső válaszfal miatt a botok nem tudják megkarcolni egymást. A három külső zsebben van elég hely ernyőnek, rezgőspicceknek és leszúróknak. Párnázott vállszíjjal és neoprén fogókkal.

Külső zsebek méretei: 155x12x5cm / 58x10x4cm / 82x7.5cm

Anyaga: 100% nejlón

Termékkód	méret
13401-010	180x26x26 cm





AZ ÖN VERSENYELŐNYE. EGY SPECIÁLIS FEJLESZTÉSŰ ETETŐANYAG KEVERÉK.

Világ- és európbajnokok támogatásával és szaktudásával fejlesztettünk egy minőségi etetőanyag és horgocsali szériát, mely azonnal horgászatra kész. Mindnek felett álló minőségét és fogósságát számos teszten bizonyította. Az Advantage etetőanyagokat úgy terveztük meg, hogy rögtön a vízbe jutás után dolgozni kezdjenek, kiengedjék a bennük lévő, csalogató anyagokat és részecskéket, hogy az etetésre csalják, majd ott is tartsák a halakat.



ADVANTAGE

BAITS



ETETŐANYAG MIX

Világ- és európa bajnokok támogatásával és szaktudásával fejlesztettünk egy minőségi etetőanyag- és horgocsali szériát, mely azonnal horgászatra kész. Mindnek felett álló minőségét és fogósságát számos teszten bizonyította.

GREEN BREAM

Kifejezetten arra fejlesztettük, hogy az etetésre csálja és hosszan ott tartsa a nagytestű dévéreket. Halliszt arányát úgy alakítottuk ki, hogy az etetőanyag jól működjön az aktív táplálkozással fémjelzett nyári hónapokban, de hideg vízben is megfogja az inaktív halakat. A Green Bream valamivel durvábbra őrölt, hogy korábban kezdjen bontani a fenéken.

Termékkód megnevezés

13300-001 green bream mix

Tartalom: 1kg



ALL ROUND

Ez az ideális univerzális etetőanyag, mely kis bértavakon és nagy kiterjedésű vizeken egyaránt optimálisan dolgozik. Egész évben jól használható, halliszt arányának szintje közepes körüli, mely hosszú időn át bevált és bizonyított. Ideális keverék feederezni, de rakóshoz is pontyra, dévére és más keszegfélékre.

Termékkód megnevezés

13300-002 all round mix

Tartalom: 1kg



F1

Kifejezetten kisebb, nagyon aktív telepített pontyokra, compóra szántuk. Az őrölt hallisztes pelleték felhasználásával ez az etetőanyag sok vizet köt meg. Vízbe kerülése után jókora csalifelhőt képez, ami messziről bevonzza az aktív halakat. Ideális sekélyebb vízterületek meghorgászására.

Termékkód megnevezés

13300-003 F1 mix

Tartalom: 1kg



METHOD MIX

Finom struktúrája ellenére a Method Mix a fenékre érve azonnal bont és dolgozni kezd. Dobáskor szinte semmi nem válik le belőle, de biztosak lehetnek benne, hogy a fenékre érve azonnal csalifelhőt képez, és a horgocsalit is gyorsan szabaddá teszi. Halliszt aránya alacsonyabb, mint a többi etetőanyag keveréké, nem telíti el a halakat olyan hamar.

Termékkód megnevezés

13300-004 method mix

Tartalom: 1kg



NEW ADVANTAGE etetőanyagos vödör

Klasszikus etetőanyagos vödör 18l vagy 12l méretben. A 18 literest fedéllel adjuk. Fényes felületének köszönhetően az Advantage vödör nem melegszik át olyan gyorsan és az etetőanyag hosszabban megőrzi optimális konzisztenciáját újranedvesítés nélkül is.

Termékkód	méret	
13305-305	29.5 ø cm	
13305-300	37.0 ø cm	



13305-300 /18 liter

13305-305/12 liter

BIG CARP

Ez a fajta mix nagyon sok vizet vesz fel, nehéz, hosszan ható etetőanyag készíthető belőle. Durva, jól látható szemcsékkel és szemes csalival keverve komoly csaliszőnyeget képez, és hosszan helyben tartja a halakat. Erősen tapadó tulajdonsága miatt sok élő és szemes csali adható hozzá. Halliszt aránya alacsony.

Termékkód	megnevezés	
13300-005	big carp mix	

Tartalom: 1kg



ALLROUND BLACK

Ez a fekete általános keverék remek választás tiszta vizekre, nagy kiterjedésű természetes tavakra. Halliszt részaránya közepes. Remekül kombinálható más etetőanyagokkal. Az Allround-Black nagyon jó etetőanyag a hideg évszakokban is, mert nem telíti el gyorsan a halakat. Erős ragasztó hatásának köszönhetően nagy arányban keverhetünk bele csontibábot, gilisztát, vagy pelletet. Klasszikus általános keverék bodorkára, keszgefélékre, kisebb pontyokra.

Termékkód	megnevezés	
13300-006	all-round mix black	

Tartalom: 1kg



METHOD MIX BLACK

Finom anyagszerkezete ellenére a Method Mix azonnal működésbe lép, amint a fenékre ért, és nagy felhőt képez. Dobáskor szinte semmi nem válik le. Halliszt részaránya alacsony, hogy aktívan tartsa a halakat. Ideális erősen horgászott vizekre és tiszta vízre, valamint a hideg évszakokra. Kb. 50%-ig kiegészíthetjük mikro-pelletekkel, jól tart mindenféle általánosan használt method-kosárban.

Termékkód	megnevezés	
13300-007	method mix black	

Tartalom: 1kg



RIVER

Erős ragasztó képességű etetőanyag, melyet nagy arányú szemes és élő anyaggal is használhatunk. Nagyon jól tart süllyedés közben a kosárban, mégis gyorsan bont a fenékre érve, illatsávit hagy maga után. Szemes tartományban sok a kender- és a koriander-mag. Ideális mély és erős sodrású vizekre is.

Termékkód	megnevezés	
13300-008	river mix	

Tartalom: 1kg



SWEET FISHMEAL

Ideális, amikor túlnyomórészt kisebb fehérhalakra, azaz bodorkára, küszre, vörösszárnyúra horgászunk. Szerkezetében finom, halliszt aránya alacsony. Ez az etetőanyag csekély aktivitásával és édes jellegével nem képez nagy felhőt és fenékközéiben tartja a halakat. A hidegebb hónapokban is igen eredményes. Nagyon jól kombinálható más etetőanyagokkal is.

Termékkód	megnevezés	
13300-009	sweet fishmeal mix	

Tartalom: 1kg





HOROGCSALIK

Horogcsalinak készítettük, feeder és úszós horgászathoz. Mivel ezt a horogcsalit enyhén felúszó jellegűre terveztük, a hal olyan könnyedén szippantja fel, hogy a legkevésbé sem fog gyanakodni. Az elasztikus horogcsalit csalítüskével, vagy szilikon karikával kínáljuk fel, de akár horogra is tűzhetjük. Négy különböző színben (és ízben), és dobozonként kétféle méretben kapható - 6/8mm és 8/10mm.



orange

Termékkód	méret	tart.
13300-100	6/8mm	30g
13300-101	8/10mm	30g

natural

Termékkód	méret	tart.
13300-102	6/8mm	30g
13300-103	8/10mm	30g

yellow

Termékkód	méret	tart.
13300-104	6/8mm	30g
13300-105	8/10mm	30g

red krill

Termékkód	méret	tart.
13300-106	6/8mm	30g
13300-107	8/10mm	30g

Az Advantage horogcsalik sokféle lehetőséget nyújtanak



Minden dobozban kétféle méret



A kerek oldalon szűrjük bele a csalítüskét



A szilikon karikát a lapított felületre húzzuk.



POP-UP HOROGCSALI

Ezt az elasztikus pop-up csalit csalítüskével, vagy pelletrögzítővel is felkínálhatjuk, de akár a horogra is lehet tűzni. Négyféle színben (ízben), azon belül színenként kétféle méretben találhatók a dobozban (6/8mm és 8/10mm).

Tartalom: 18g



orange

Termékkód	méret	tart.
13300-300	6/8mm	18g
13300-301	8/10mm	18g



natural

Termékkód	méret	tart.
13300-302	6/8mm	18g
13300-303	8/10mm	18g



yellow

Termékkód	méret	tart.
13300-304	6/8mm	18g
13300-305	8/10mm	18g



red krill

Termékkód	méret	tart.
13300-306	6/8mm	18g
13300-307	8/10mm	18g

METHOD BOX

A Method Pellet Box segítségével könnyen és gyorsan megfelelő állagúra készítheti a pelleteket, method-feederezéshez. Egyszerűen öntse rá a mellékelt 75ml flakon aromát és ugyanannyi vizet a dobozban található pelletekre, rázza össze az egészet, majd hagyja állni úgy 30-60 percig. Így tökéletes állagú pelletekkel horgászhat method-, bendzsó- és pellet-feederrel egyaránt.



betaine

Termékkód	megnevezés
13300-200	green betain pellet

Tartalom: 500g



krill

Termékkód	megnevezés
13300-201	krill pellet

Tartalom: 500g



scopex

Termékkód	megnevezés
13300-202	natural scopex

Tartalom: 500g



75ml LIQUID BOOSTER folyékony ízesítő

Minden Method-Box tartalmaz egy 75ml-es folyékony ízesítőt a pelletek csalogató erejének fokozására.

Garantáltan tökéletes állag



Öntse hozzá a 75ml ízesítőt



Öntsön hozzá 75ml vizet



Zárja le a dobozt és rázza össze



30-60 perc múlva kész.



